

Codi Segur de Verificació:  
baec2f79-4975-4580-9948-3d2c3ef4dcde  
Origen: Ciutadà  
Identificador documento: ES\_L01172142\_2025\_32077186  
Data d'impressió: 25/03/2026 11:00:31  
Pàgina 1 de 228

- SIGNATURES**
- 1.- Jordi Colomé Dalmau / num:15314, 28/07/2025 20:59
  - 2.- Jordi Colomé Dalmau / num:15314, 28/07/2025 21:01
  - 3.- Jordi Colomé Dalmau / num:15314, 28/07/2025 21:02
  - 4.- Jordi Colomé Dalmau / num:15314, 28/07/2025 21:02
  - 5.- Jordi Colomé Dalmau / num:15314, 28/07/2025 21:03
  - 6.- Jordi Colomé Dalmau / num:15314, 28/07/2025 21:03
  - 7.- Jordi Colomé Dalmau / num:15314, 28/07/2025 21:04
  - 8.- Jordi Colomé Dalmau / num:15314, 28/07/2025 21:04
  - 9.- Jordi Colomé Dalmau / num:15314, 28/07/2025 21:04
  - 10.- Jordi Colomé Dalmau / num:15314, 28/07/2025 21:05
  - 11.- Jordi Colomé Dalmau / num:15314, 28/07/2025 21:05
  - 12.- Jordi Colomé Dalmau / num:15314, 28/07/2025 21:05
  - 13.- Jordi Colomé Dalmau / num:15314, 28/07/2025 21:06
  - 14.- Jordi Colomé Dalmau / num:15314, 28/07/2025 21:06
  - 15.- Jordi Colomé Dalmau / num:15314, 28/07/2025 21:07
  - 16.- Jordi Colomé Dalmau / num:15314, 28/07/2025 21:07
  - 17.- Jordi Colomé Dalmau / num:15314, 28/07/2025 21:08
  - 18.- Jordi Colomé Dalmau / num:15314, 28/07/2025 21:08
  - 19.- Jordi Colomé Dalmau / num:15314, 28/07/2025 21:08





# PROJECTE EXECUTIU D'ARRANJAMENT D'UNS TRAMS DEL CAMÍ DE LA VINYA DE L'ABAT AL TERME MUNICIPAL DE VILABERTRAN



## Ajuntament de Vilabertran

c/Reig i Palau,10  
17760-Vilabertran

Juliol de 2025

EXP: AIE2534

ARQUITECTURA I ENGINYERIA 247 ASSOCIATS SLP

c/Castelló 14 -17485-Vila-sacra (Girona)

Telf: 692 400 093 – jcolome2020@gmail.com

Codi Segur de Verificació:  
baec2f79-4975-4580-9948-3d2c3ef4dcde  
Origen: Ciutadà  
Identificador documento: ES\_L01172142\_2025\_32077186  
Data d'impressió: 25/03/2026 11:00:31  
Pàgina 2 de 228

- SIGNATURES**
- 1.- Jordi Colomé Dalmau / num:15314, 28/07/2025 20:59
  - 2.- Jordi Colomé Dalmau / num:15314, 28/07/2025 21:01
  - 3.- Jordi Colomé Dalmau / num:15314, 28/07/2025 21:02
  - 4.- Jordi Colomé Dalmau / num:15314, 28/07/2025 21:02
  - 5.- Jordi Colomé Dalmau / num:15314, 28/07/2025 21:03
  - 6.- Jordi Colomé Dalmau / num:15314, 28/07/2025 21:03
  - 7.- Jordi Colomé Dalmau / num:15314, 28/07/2025 21:04
  - 8.- Jordi Colomé Dalmau / num:15314, 28/07/2025 21:04
  - 9.- Jordi Colomé Dalmau / num:15314, 28/07/2025 21:04
  - 10.- Jordi Colomé Dalmau / num:15314, 28/07/2025 21:05
  - 11.- Jordi Colomé Dalmau / num:15314, 28/07/2025 21:05
  - 12.- Jordi Colomé Dalmau / num:15314, 28/07/2025 21:05
  - 13.- Jordi Colomé Dalmau / num:15314, 28/07/2025 21:06
  - 14.- Jordi Colomé Dalmau / num:15314, 28/07/2025 21:06
  - 15.- Jordi Colomé Dalmau / num:15314, 28/07/2025 21:07
  - 16.- Jordi Colomé Dalmau / num:15314, 28/07/2025 21:07
  - 17.- Jordi Colomé Dalmau / num:15314, 28/07/2025 21:08
  - 18.- Jordi Colomé Dalmau / num:15314, 28/07/2025 21:08
  - 19.- Jordi Colomé Dalmau / num:15314, 28/07/2025 21:08



AJUNTAMENT DE VILABERTRAN

Aquest document es una còpia simple del document electrònic original. Comprovi l'autenticitat del document a <https://vilabertran.emunicipis.ddgi.cat/OAC/ValidarDoc.jsp> - Utilitzi el 'Codí Segur de Verificació' que apareix a la capçalera.

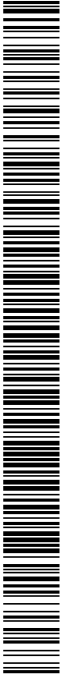

Codi Segur de Verificació:  
baec2f79-4975-4580-9948-3d2c3ef4dcde  
Origen: Ciutadà  
Identificador documento: ES\_L01172142\_2025\_32077186  
Data d'impressió: 25/03/2026 11:00:31  
Pàgina 3 de 228

- SIGNATURES**
- 1.- Jordi Colomé Dalmau / num:15314, 28/07/2025 20:59
  - 2.- Jordi Colomé Dalmau / num:15314, 28/07/2025 21:01
  - 3.- Jordi Colomé Dalmau / num:15314, 28/07/2025 21:02
  - 4.- Jordi Colomé Dalmau / num:15314, 28/07/2025 21:02
  - 5.- Jordi Colomé Dalmau / num:15314, 28/07/2025 21:03
  - 6.- Jordi Colomé Dalmau / num:15314, 28/07/2025 21:03
  - 7.- Jordi Colomé Dalmau / num:15314, 28/07/2025 21:04
  - 8.- Jordi Colomé Dalmau / num:15314, 28/07/2025 21:04
  - 9.- Jordi Colomé Dalmau / num:15314, 28/07/2025 21:04
  - 10.- Jordi Colomé Dalmau / num:15314, 28/07/2025 21:05
  - 11.- Jordi Colomé Dalmau / num:15314, 28/07/2025 21:05
  - 12.- Jordi Colomé Dalmau / num:15314, 28/07/2025 21:05
  - 13.- Jordi Colomé Dalmau / num:15314, 28/07/2025 21:06
  - 14.- Jordi Colomé Dalmau / num:15314, 28/07/2025 21:06
  - 15.- Jordi Colomé Dalmau / num:15314, 28/07/2025 21:07
  - 16.- Jordi Colomé Dalmau / num:15314, 28/07/2025 21:07
  - 17.- Jordi Colomé Dalmau / num:15314, 28/07/2025 21:08
  - 18.- Jordi Colomé Dalmau / num:15314, 28/07/2025 21:08
  - 19.- Jordi Colomé Dalmau / num:15314, 28/07/2025 21:08



 AJUNTAMENT DE VILABERTRAN	PROJECTE EXECUTIU D'ARRANJAMENT D'UNS TRAMS DEL CAMÍ DE LA VINYA DE L'ABAT AL TERME MUNICIPAL DE VILABERTRAN	<b>AIE 247</b> <small>ARQUITECTURA I ENGINYERIA 247 ASSOCIATS S.L.P.</small>
	Juliol de 2025	Exp: AIE2534

## ÍNDIX GENERAL

### DOC. 1. MEMÒRIA I ANNEXES

#### MEMÒRIA DESCRIPTIVA

#### ANNEXS

- Annex núm.1: Estudi geològic
- Annex núm. 2: Estudi d'afermat
- Annex núm. 3: Estudi fotogràfic
- Annex núm. 4: Pla d'obra.
- Annex núm.5: Gestió de residus
- Annex núm.6: Justificació de preus
- Annex núm.7 Expropiacions
- Annex núm.8: Estudi bàsic de seguretat i salut

### DOC 2. PLÀNOLS

1. Planta situació i emplaçament.
2. Planta general
  - 2.1. Planta general 1
  - 2.2. Planta general 2
  - 2.3. Planta general 3
  - 2.4. Planta general 4
  - 2.5. Planta general 5
- 3.1. Perfil longitudinal 1
- 3.2. Perfil longitudinal 2
4. Seccions tipus i detall de ferm

### DOC. 3. PLEC DE CONDICIONS

### DOC. 4. PRESSUPOST

- Estat d'amidaments
- Quadre de preus núm. 1.
- Quadre de preus núm. 2
- Pressupostos parcials
- Resum de pressupost
- Pressupost pel coneixement de l'Administració

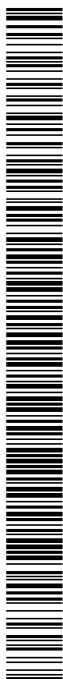

Codi Segur de Verificació:  
baec2f79-4975-4580-9948-3d2c3ef4dcde  
Origen: Ciutadà  
Identificador documento: ES\_L01172142\_2025\_32077186  
Data d'impressió: 25/03/2026 11:00:31  
Pàgina 4 de 228

- SIGNATURES**
- 1.- Jordi Colomé Dalmau / num:15314, 28/07/2025 20:59
  - 2.- Jordi Colomé Dalmau / num:15314, 28/07/2025 21:01
  - 3.- Jordi Colomé Dalmau / num:15314, 28/07/2025 21:02
  - 4.- Jordi Colomé Dalmau / num:15314, 28/07/2025 21:02
  - 5.- Jordi Colomé Dalmau / num:15314, 28/07/2025 21:03
  - 6.- Jordi Colomé Dalmau / num:15314, 28/07/2025 21:03
  - 7.- Jordi Colomé Dalmau / num:15314, 28/07/2025 21:04
  - 8.- Jordi Colomé Dalmau / num:15314, 28/07/2025 21:04
  - 9.- Jordi Colomé Dalmau / num:15314, 28/07/2025 21:04
  - 10.- Jordi Colomé Dalmau / num:15314, 28/07/2025 21:05
  - 11.- Jordi Colomé Dalmau / num:15314, 28/07/2025 21:05
  - 12.- Jordi Colomé Dalmau / num:15314, 28/07/2025 21:05
  - 13.- Jordi Colomé Dalmau / num:15314, 28/07/2025 21:06
  - 14.- Jordi Colomé Dalmau / num:15314, 28/07/2025 21:06
  - 15.- Jordi Colomé Dalmau / num:15314, 28/07/2025 21:07
  - 16.- Jordi Colomé Dalmau / num:15314, 28/07/2025 21:07
  - 17.- Jordi Colomé Dalmau / num:15314, 28/07/2025 21:08
  - 18.- Jordi Colomé Dalmau / num:15314, 28/07/2025 21:08
  - 19.- Jordi Colomé Dalmau / num:15314, 28/07/2025 21:08





## DOC I. MEMÒRIA I ANNEXOS

Codi Segur de Verificació:  
baec2f79-4975-4580-9948-3d2c3ef4dcde  
Origen: Ciutadà  
Identificador documento: ES\_L01172142\_2025\_32077186  
Data d'impressió: 25/03/2026 11:00:31  
Pàgina 5 de 228

- SIGNATURES**
- 1.- Jordi Colomé Dalmau / num:15314, 28/07/2025 20:59
  - 2.- Jordi Colomé Dalmau / num:15314, 28/07/2025 21:01
  - 3.- Jordi Colomé Dalmau / num:15314, 28/07/2025 21:02
  - 4.- Jordi Colomé Dalmau / num:15314, 28/07/2025 21:02
  - 5.- Jordi Colomé Dalmau / num:15314, 28/07/2025 21:03
  - 6.- Jordi Colomé Dalmau / num:15314, 28/07/2025 21:03
  - 7.- Jordi Colomé Dalmau / num:15314, 28/07/2025 21:04
  - 8.- Jordi Colomé Dalmau / num:15314, 28/07/2025 21:04
  - 9.- Jordi Colomé Dalmau / num:15314, 28/07/2025 21:04
  - 10.- Jordi Colomé Dalmau / num:15314, 28/07/2025 21:05
  - 11.- Jordi Colomé Dalmau / num:15314, 28/07/2025 21:05
  - 12.- Jordi Colomé Dalmau / num:15314, 28/07/2025 21:05
  - 13.- Jordi Colomé Dalmau / num:15314, 28/07/2025 21:06
  - 14.- Jordi Colomé Dalmau / num:15314, 28/07/2025 21:06
  - 15.- Jordi Colomé Dalmau / num:15314, 28/07/2025 21:07
  - 16.- Jordi Colomé Dalmau / num:15314, 28/07/2025 21:07
  - 17.- Jordi Colomé Dalmau / num:15314, 28/07/2025 21:08
  - 18.- Jordi Colomé Dalmau / num:15314, 28/07/2025 21:08
  - 19.- Jordi Colomé Dalmau / num:15314, 28/07/2025 21:08



AJUNTAMENT DE VILABERTRAN

Aquest document es una còpia simple del document electrònic original. Comprovi l'autenticitat del document a <https://vilabertran.emunicipis.ddgi.cat/OAC/ValidarDoc.jsp> - Utilitzi el 'Codí Segur de Verificació' que apareix a la capçalera.

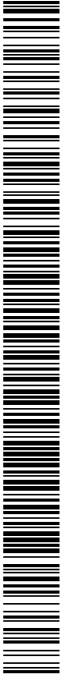

Codi Segur de Verificació:  
baec2f79-4975-4580-9948-3d2c3ef4dcde  
Origen: Ciutadà  
Identificador documento: ES\_L01172142\_2025\_32077186  
Data d'impressió: 25/03/2026 11:00:31  
Pàgina 6 de 228

- SIGNATURES**
- 1.- Jordi Colomé Dalmau / num:15314, 28/07/2025 20:59
  - 2.- Jordi Colomé Dalmau / num:15314, 28/07/2025 21:01
  - 3.- Jordi Colomé Dalmau / num:15314, 28/07/2025 21:02
  - 4.- Jordi Colomé Dalmau / num:15314, 28/07/2025 21:02
  - 5.- Jordi Colomé Dalmau / num:15314, 28/07/2025 21:03
  - 6.- Jordi Colomé Dalmau / num:15314, 28/07/2025 21:03
  - 7.- Jordi Colomé Dalmau / num:15314, 28/07/2025 21:04
  - 8.- Jordi Colomé Dalmau / num:15314, 28/07/2025 21:04
  - 9.- Jordi Colomé Dalmau / num:15314, 28/07/2025 21:04
  - 10.- Jordi Colomé Dalmau / num:15314, 28/07/2025 21:05
  - 11.- Jordi Colomé Dalmau / num:15314, 28/07/2025 21:05
  - 12.- Jordi Colomé Dalmau / num:15314, 28/07/2025 21:05
  - 13.- Jordi Colomé Dalmau / num:15314, 28/07/2025 21:06
  - 14.- Jordi Colomé Dalmau / num:15314, 28/07/2025 21:06
  - 15.- Jordi Colomé Dalmau / num:15314, 28/07/2025 21:07
  - 16.- Jordi Colomé Dalmau / num:15314, 28/07/2025 21:07
  - 17.- Jordi Colomé Dalmau / num:15314, 28/07/2025 21:08
  - 18.- Jordi Colomé Dalmau / num:15314, 28/07/2025 21:08
  - 19.- Jordi Colomé Dalmau / num:15314, 28/07/2025 21:08





MEMÒRIA

Codi Segur de Verificació:  
baec2f79-4975-4580-9948-3d2c3ef4dcde  
Origen: Ciutadà  
Identificador documento: ES\_L01172142\_2025\_32077186  
Data d'impressió: 25/03/2026 11:00:31  
Pàgina 7 de 228

- SIGNATURES**
- 1.- Jordi Colomé Dalmau / num:15314, 28/07/2025 20:59
  - 2.- Jordi Colomé Dalmau / num:15314, 28/07/2025 21:01
  - 3.- Jordi Colomé Dalmau / num:15314, 28/07/2025 21:02
  - 4.- Jordi Colomé Dalmau / num:15314, 28/07/2025 21:02
  - 5.- Jordi Colomé Dalmau / num:15314, 28/07/2025 21:03
  - 6.- Jordi Colomé Dalmau / num:15314, 28/07/2025 21:03
  - 7.- Jordi Colomé Dalmau / num:15314, 28/07/2025 21:04
  - 8.- Jordi Colomé Dalmau / num:15314, 28/07/2025 21:04
  - 9.- Jordi Colomé Dalmau / num:15314, 28/07/2025 21:04
  - 10.- Jordi Colomé Dalmau / num:15314, 28/07/2025 21:05
  - 11.- Jordi Colomé Dalmau / num:15314, 28/07/2025 21:05
  - 12.- Jordi Colomé Dalmau / num:15314, 28/07/2025 21:05
  - 13.- Jordi Colomé Dalmau / num:15314, 28/07/2025 21:06
  - 14.- Jordi Colomé Dalmau / num:15314, 28/07/2025 21:06
  - 15.- Jordi Colomé Dalmau / num:15314, 28/07/2025 21:07
  - 16.- Jordi Colomé Dalmau / num:15314, 28/07/2025 21:07
  - 17.- Jordi Colomé Dalmau / num:15314, 28/07/2025 21:08
  - 18.- Jordi Colomé Dalmau / num:15314, 28/07/2025 21:08
  - 19.- Jordi Colomé Dalmau / num:15314, 28/07/2025 21:08



AJUNTAMENT DE VILABERTRAN

Aquest document es una còpia simple del document electrònic original. Comprovi l'autenticitat del document a <https://vilabertran.emunicipis.ddgi.cat/OAC/ValidarDoc.jsp> - Utilitzi el 'Codí Segur de Verificació' que apareix a la capçalera.



Codi Segur de Verificació:  
baec2f79-4975-4580-9948-3d2c3ef4dcde  
Origen: Ciutadà  
Identificador documento: ES\_L01172142\_2025\_32077186  
Data d'impressió: 25/03/2026 11:00:31  
Pàgina 8 de 228

- SIGNATURES**
- 1.- Jordi Colomé Dalmau / num:15314, 28/07/2025 20:59
  - 2.- Jordi Colomé Dalmau / num:15314, 28/07/2025 21:01
  - 3.- Jordi Colomé Dalmau / num:15314, 28/07/2025 21:02
  - 4.- Jordi Colomé Dalmau / num:15314, 28/07/2025 21:02
  - 5.- Jordi Colomé Dalmau / num:15314, 28/07/2025 21:03
  - 6.- Jordi Colomé Dalmau / num:15314, 28/07/2025 21:03
  - 7.- Jordi Colomé Dalmau / num:15314, 28/07/2025 21:04
  - 8.- Jordi Colomé Dalmau / num:15314, 28/07/2025 21:04
  - 9.- Jordi Colomé Dalmau / num:15314, 28/07/2025 21:04
  - 10.- Jordi Colomé Dalmau / num:15314, 28/07/2025 21:05
  - 11.- Jordi Colomé Dalmau / num:15314, 28/07/2025 21:05
  - 12.- Jordi Colomé Dalmau / num:15314, 28/07/2025 21:05
  - 13.- Jordi Colomé Dalmau / num:15314, 28/07/2025 21:06
  - 14.- Jordi Colomé Dalmau / num:15314, 28/07/2025 21:06
  - 15.- Jordi Colomé Dalmau / num:15314, 28/07/2025 21:07
  - 16.- Jordi Colomé Dalmau / num:15314, 28/07/2025 21:07
  - 17.- Jordi Colomé Dalmau / num:15314, 28/07/2025 21:08
  - 18.- Jordi Colomé Dalmau / num:15314, 28/07/2025 21:08
  - 19.- Jordi Colomé Dalmau / num:15314, 28/07/2025 21:08



## MEMÒRIA

### Índex

1. ANTECEDENTS .....	2
2. AGENTS .....	2
2.1. Dades generals .....	2
2.2. Promotor.....	2
2.3 Autor del projecte .....	2
3. OBJECTE .....	2
4. MEMÒRIA DESCRIPTIVA.....	3
4.1. Situació i emplaçament .....	3
4.1.1.Dades cadastre:.....	4
4.2. Estat actual.....	4
4.3. Descripció de la solució .....	4
5.PROGRAMA DE TREBALLS.....	5
6. REVISIÓ DE PREUS .....	5
7. CLASSIFICACIÓ DEL CONTRACTISTA.....	5
8. TITULARITAT I CATÀLEGS .....	6
9.JUSTIFICACIÓ DE PREUS .....	6
10. EXPROPIACIONS .....	6
11.SERVEIS AFECTATS.....	6
12. DECLARACIÓ D'OBRA COMPLERTA.....	6
13. ESTUDI BÀSIC DE SEGURETAT I SALUT.....	6
14.DOCUMENTS QUE INTEGREN EL PROJECTE .....	7
15.VALORACIÓ DE LES OBRES.....	8
16.CONCLUSIONS.....	8

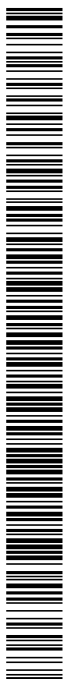

Codi Segur de Verificació:  
baec2f79-4975-4580-9948-3d2c3ef4dcde  
Origen: Ciutadà  
Identificador documento: ES\_L01172142\_2025\_32077186  
Data d'impressió: 25/03/2026 11:00:31  
Pàgina 9 de 228

**SIGNATURES**

- 1.- Jordi Colomé Dalmau / num:15314, 28/07/2025 20:59
- 2.- Jordi Colomé Dalmau / num:15314, 28/07/2025 21:01
- 3.- Jordi Colomé Dalmau / num:15314, 28/07/2025 21:02
- 4.- Jordi Colomé Dalmau / num:15314, 28/07/2025 21:02
- 5.- Jordi Colomé Dalmau / num:15314, 28/07/2025 21:03
- 6.- Jordi Colomé Dalmau / num:15314, 28/07/2025 21:03
- 7.- Jordi Colomé Dalmau / num:15314, 28/07/2025 21:04
- 8.- Jordi Colomé Dalmau / num:15314, 28/07/2025 21:04
- 9.- Jordi Colomé Dalmau / num:15314, 28/07/2025 21:04
- 10.- Jordi Colomé Dalmau / num:15314, 28/07/2025 21:05
- 11.- Jordi Colomé Dalmau / num:15314, 28/07/2025 21:05
- 12.- Jordi Colomé Dalmau / num:15314, 28/07/2025 21:05
- 13.- Jordi Colomé Dalmau / num:15314, 28/07/2025 21:06
- 14.- Jordi Colomé Dalmau / num:15314, 28/07/2025 21:06
- 15.- Jordi Colomé Dalmau / num:15314, 28/07/2025 21:07
- 16.- Jordi Colomé Dalmau / num:15314, 28/07/2025 21:07
- 17.- Jordi Colomé Dalmau / num:15314, 28/07/2025 21:08
- 18.- Jordi Colomé Dalmau / num:15314, 28/07/2025 21:08
- 19.- Jordi Colomé Dalmau / num:15314, 28/07/2025 21:08



 AJUNTAMENT DE VILABERTRAN Juliol de 2025	PROJECTE EXECUTIU DEL D'ARRANJAMENT D'UNS TRAMS DEL CAMÍ DE LA VINYA DE L'ABAT AL TERME MUNICIPAL DE VILABERTRAN	<b>AIE 247</b> <small>ARQUITECTURA I ENGINYERIA          247 ASSOCIATS SLP</small>
		Exp: AIE2534

## 1. ANTECEDENTS

L'Excel·lentíssim Ajuntament de Vilabertran amb la intenció de millora la seguretat vial del municipi i per tal de presentar-se a la nova convocatòria d'ajuts del Departament d'Agricultura, Ramaderia, Pesca i Alimentació de la Generalitat de Catalunya, contracta en data de juliol de 2025, els serveis d'ARQUITECTURA I ENGINYERIA 247 ASSOCIATS SLP, per a la redacció del present projecte executiu d'arranjament del Camí de la Vinya de l'Abat al terme municipal de Vilabertran.

## 2. AGENTS

### 2.1. Dades generals

Projecte	Projecte executiu d'arranjament d'uns trams del Camí de la Vinya de l'Abat al terme de Vilabertran
Superfície afectada d'actuació	+150*5,6+51'93=891,93 m <sup>2</sup>
Emplaçament	Camí perimetral Vilabertran.
Municipi	Vilabertran

### 2.2. Promotor

Promotor	Ajuntament de Vilabertran P1722800H c/Reig i Palau 10, 17760- Vilabertran (Girona)
----------	---

### 2.3 Autor del projecte

Autor del projecte	Jordi Colomé Dalmau Enginyer Industrial – Col. Núm.: 15.314 c/Castelló 14 Bx, 17485-Vila-sacra (Girona) Tel. +34 692 400 093 jcolome2020@gmail.com
--------------------	--

## 3. OBJECTE

L'Objecte del present projecte és la definició i valoració de les característiques tècniques de les obres que cal executar per tal d'arranjar uns trams del camí de la Camí de la Vinya de l'Abat al terme municipal de Vilabertran. També es objecte del present projecte definir millores de traçat que permetin incrementar el nivell de seguretat. L'amplada del camí en algun tram és clarament deficitària pel que el projecte contemplarà l'ampliació de l'amplada amb les expropiacions corresponents.

Codi Segur de Verificació:  
baec2f79-4975-4580-9948-3d2c3ef4dcde  
Origen: Ciutadà  
Identificador documento: ES\_L01172142\_2025\_32077186  
Data d'impressió: 25/03/2026 11:00:31  
Pàgina 10 de 228

- SIGNATURES**
- 1.- Jordi Colomé Dalmau / num:15314, 28/07/2025 20:59
  - 2.- Jordi Colomé Dalmau / num:15314, 28/07/2025 21:01
  - 3.- Jordi Colomé Dalmau / num:15314, 28/07/2025 21:02
  - 4.- Jordi Colomé Dalmau / num:15314, 28/07/2025 21:02
  - 5.- Jordi Colomé Dalmau / num:15314, 28/07/2025 21:03
  - 6.- Jordi Colomé Dalmau / num:15314, 28/07/2025 21:03
  - 7.- Jordi Colomé Dalmau / num:15314, 28/07/2025 21:04
  - 8.- Jordi Colomé Dalmau / num:15314, 28/07/2025 21:04
  - 9.- Jordi Colomé Dalmau / num:15314, 28/07/2025 21:04
  - 10.- Jordi Colomé Dalmau / num:15314, 28/07/2025 21:05
  - 11.- Jordi Colomé Dalmau / num:15314, 28/07/2025 21:05
  - 12.- Jordi Colomé Dalmau / num:15314, 28/07/2025 21:05
  - 13.- Jordi Colomé Dalmau / num:15314, 28/07/2025 21:06
  - 14.- Jordi Colomé Dalmau / num:15314, 28/07/2025 21:06
  - 15.- Jordi Colomé Dalmau / num:15314, 28/07/2025 21:07
  - 16.- Jordi Colomé Dalmau / num:15314, 28/07/2025 21:07
  - 17.- Jordi Colomé Dalmau / num:15314, 28/07/2025 21:08
  - 18.- Jordi Colomé Dalmau / num:15314, 28/07/2025 21:08
  - 19.- Jordi Colomé Dalmau / num:15314, 28/07/2025 21:08



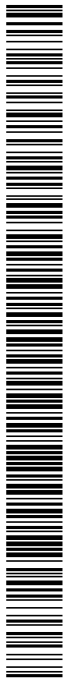

AJUNTAMENT DE VILABERTRAN  
Aquest document és una còpia simple del document electrònic original. Comprovi l'autenticitat del document a  
<https://vilabertran.emunicipis.ddgi.cat/OAC/ValidarDoc.jsp> - Utilitzi el 'Codi Segur de Verificació' que apareix a la capçalera.

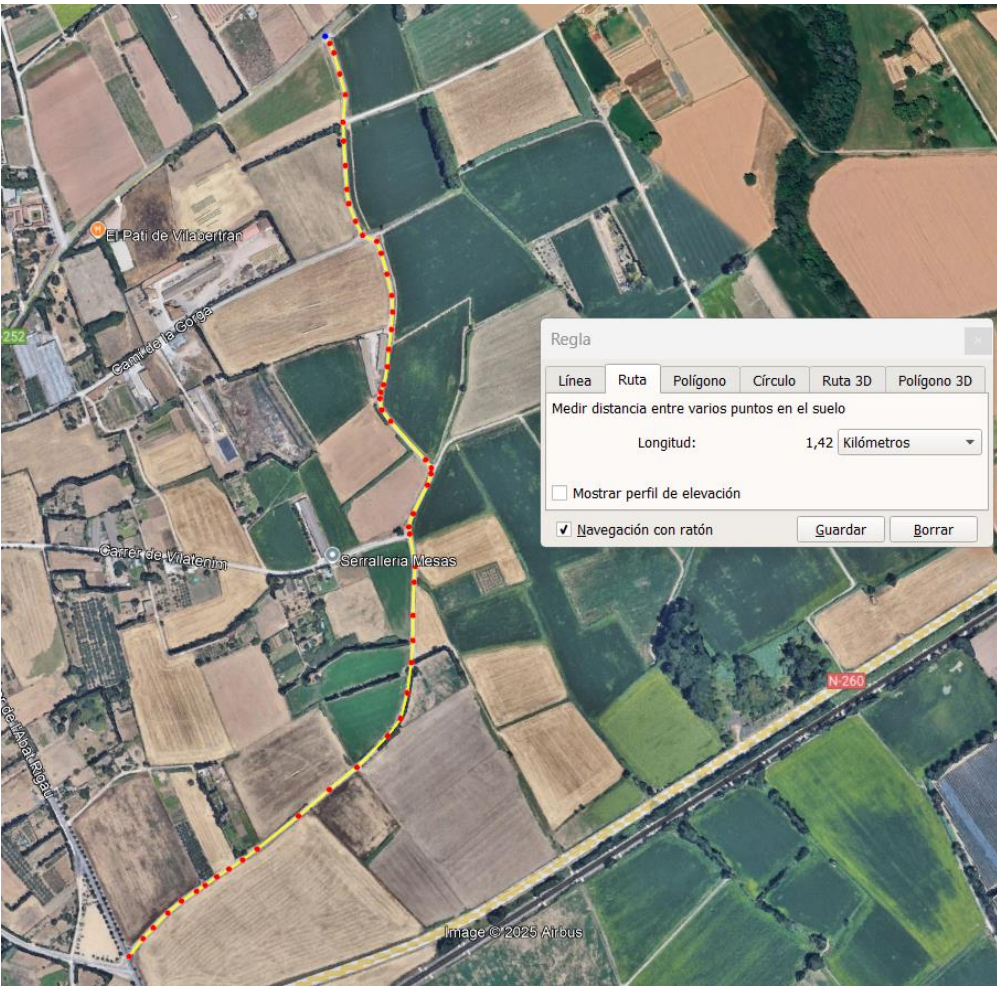

Il·lustració 1. Fotografia aèria del Camí de la Vinya de l'Abat a Vilabertran. Font: Google Earth.

## 4. MEMÒRIA DESCRIPTIVA

### 4.1. Situació i emplaçament

El Camí de la Vinya de l'Abat es situa a la perifèria del terme municipal de Vilabertran. Vilabertran és un municipi de la comarca de l'Alt Empordà a l'Est de Figueres (capital de comarca), entre els cursos dels rius Muga, al Nord, i, Manol al sud. Limita amb els municipis de Cabanes i Peralada.

El Camí de la Vinya de l'Abat s'inicia al c/de l'Abat Rigau, un dels accessos principals del poble i finalitza a l'antiga carretera de Peralada, C-252. Té una longitud de 1.423,54 metres lineals i una amplada variable entre 2 i 6 m aproximadament. El camí tot i estar 100% pavimentat discorre entre camps de conreu a ambdós costats.

Codi Segur de Verificació:  
baec2f79-4975-4580-9948-3d2c3ef4dcde  
Origen: Ciutadà  
Identificador documento: ES\_L01172142\_2025\_32077186  
Data d'impressió: 25/03/2026 11:00:31  
Pàgina 11 de 228

- SIGNATURES**
- 1.- Jordi Colomé Dalmau / num:15314, 28/07/2025 20:59
  - 2.- Jordi Colomé Dalmau / num:15314, 28/07/2025 21:01
  - 3.- Jordi Colomé Dalmau / num:15314, 28/07/2025 21:02
  - 4.- Jordi Colomé Dalmau / num:15314, 28/07/2025 21:02
  - 5.- Jordi Colomé Dalmau / num:15314, 28/07/2025 21:03
  - 6.- Jordi Colomé Dalmau / num:15314, 28/07/2025 21:03
  - 7.- Jordi Colomé Dalmau / num:15314, 28/07/2025 21:04
  - 8.- Jordi Colomé Dalmau / num:15314, 28/07/2025 21:04
  - 9.- Jordi Colomé Dalmau / num:15314, 28/07/2025 21:04
  - 10.- Jordi Colomé Dalmau / num:15314, 28/07/2025 21:05
  - 11.- Jordi Colomé Dalmau / num:15314, 28/07/2025 21:05
  - 12.- Jordi Colomé Dalmau / num:15314, 28/07/2025 21:05
  - 13.- Jordi Colomé Dalmau / num:15314, 28/07/2025 21:06
  - 14.- Jordi Colomé Dalmau / num:15314, 28/07/2025 21:06
  - 15.- Jordi Colomé Dalmau / num:15314, 28/07/2025 21:07
  - 16.- Jordi Colomé Dalmau / num:15314, 28/07/2025 21:07
  - 17.- Jordi Colomé Dalmau / num:15314, 28/07/2025 21:08
  - 18.- Jordi Colomé Dalmau / num:15314, 28/07/2025 21:08
  - 19.- Jordi Colomé Dalmau / num:15314, 28/07/2025 21:08



 AJUNTAMENT DE VILABERTRAN Juliol de 2025	PROJECTE EXECUTIU DEL D'ARRANJAMENT D'UNS TRAMS DEL CAMÍ DE LA VINYA DE L'ABAT AL TERME MUNICIPAL DE VILABERTRAN	AIE 247 <small>ARQUITECTURA I ENGINYERIA          247 ASSOCIATS S.L.P.</small>
		Exp: AIE2534

#### 4.1.1.Dades cadastre:

Localització	Polígon 2 Parcel·la 9003. Descompte. Vilabertran
Superfície gràfica	6.282 m <sup>2</sup>
Referència Cadastral	17228A002090030000JP

Les coordenades en l'inici definit del camí son:

Latitud, Longitud	42°27'831, 2°9'8709
Fus i coordenades UTM	31T,498936'38 mE, 4680677'64 mN

Les coordenades en del final definit del camí son:

Latitud, Longitud	42°28'913, 2°9'8994
Fus i coordenades UTM	31T,499175'39 mE, 4681877'43 mN

#### 4.2. Estat actual

El camí es troba completament pavimentat. El desgast general del camí es elevat. En bona part del traçat s'ha esgotat la secció estructural i la reparació comportarà l'execució del nou paquet de ferm. L'amplada del camí no permet el creuament en paral·lel de 2 vehicles, fet que desgasta els límits del paviment i provoca clots que a la llarga esdevenen un perill per a la seguretat viària

Puntualment existeixen trams on s'aprecien flonjalls, els quals caldrà sanejar i aplicar paquet completament nou de ferm.

#### 4.3. Descripció de la solució.

Atenent el pressupost que hi pot destinar l'Ajuntament, s'ha pensat en una solució diguéssim d'urgència en fins a 7 zones d'actuació puntual, on l'actuació es necessària per incrementar el nivell de seguretat. Es tracta zones amb la presència de clots a la sortida de la corba, o zones on el desgast és extrem i es disminueix dràsticament l'amplada del paviment, etc. I d'altra banda, un tram de fins a 150 m al inici del camí on es preveu la demolició del paviment existent i la formació de nou paquet de ferm ampliant ja l'amplada del camí pavimentat fins a 5,6 m, que permetrà la circulació de dos vehicles en paral·lel.

Així doncs es preveu en un primer tram inicial les següents actuacions:

- Expropiació de terrenys per tal d'incrementar l'amplada del camí fins a 5,6 m, que permeti la circulació de 2 vehicles en paral·lel.
- Demolició de paviment existent amb secció estructural esgotada
- Excavació per a nova caixa de paquet de ferm. Concretament excavació de 30 cm la zona del camí pavimentat existent i de 50cm en la zona d'ampliació a expropiar.
- Terraplenat amb terres adequades d'aportació i compactació.
- Estesa de fins a 30 cm de subbase de tot-ú artificial i compactació fins a assolir el 98% del próctor modificat.
- Aplicació de reg d'adherència amb emulsió bituminosa catiónica tipus C60B3/B2 ADH, amb dotació 1 kg/m<sup>2</sup>. Aquest permetrà l'adherència correcte del material granular amb al mescla bituminosa.
- Estesa i compactació d'una capa base d'aglomerat asfàltic en calent o mescla bituminosa contínua en calent tipus AC22 base B 50/70 G, amb betum asfàltic de penetració , de granulometria grossa per a capa base granulat calcari.

Codi Segur de Verificació:  
baec2f79-4975-4580-9948-3d2c3ef4dcde  
Origen: Ciutadà  
Identificador documento: ES\_L01172142\_2025\_32077186  
Data d'impressió: 25/03/2026 11:00:31  
Pàgina 12 de 228

**SIGNATURES**

- 1.- Jordi Colomé Dalmau / num:15314, 28/07/2025 20:59
- 2.- Jordi Colomé Dalmau / num:15314, 28/07/2025 21:01
- 3.- Jordi Colomé Dalmau / num:15314, 28/07/2025 21:02
- 4.- Jordi Colomé Dalmau / num:15314, 28/07/2025 21:02
- 5.- Jordi Colomé Dalmau / num:15314, 28/07/2025 21:03
- 6.- Jordi Colomé Dalmau / num:15314, 28/07/2025 21:03
- 7.- Jordi Colomé Dalmau / num:15314, 28/07/2025 21:04
- 8.- Jordi Colomé Dalmau / num:15314, 28/07/2025 21:04
- 9.- Jordi Colomé Dalmau / num:15314, 28/07/2025 21:04
- 10.- Jordi Colomé Dalmau / num:15314, 28/07/2025 21:05
- 11.- Jordi Colomé Dalmau / num:15314, 28/07/2025 21:05
- 12.- Jordi Colomé Dalmau / num:15314, 28/07/2025 21:05
- 13.- Jordi Colomé Dalmau / num:15314, 28/07/2025 21:06
- 14.- Jordi Colomé Dalmau / num:15314, 28/07/2025 21:06
- 15.- Jordi Colomé Dalmau / num:15314, 28/07/2025 21:07
- 16.- Jordi Colomé Dalmau / num:15314, 28/07/2025 21:07
- 17.- Jordi Colomé Dalmau / num:15314, 28/07/2025 21:08
- 18.- Jordi Colomé Dalmau / num:15314, 28/07/2025 21:08
- 19.- Jordi Colomé Dalmau / num:15314, 28/07/2025 21:08



- Aplicació de reg d'emprimació amb emulsió bituminosa catiònica tipus C50BF4 IMP, amb dotació 1 kg/m<sup>2</sup>. Aquest permetrà l'adherència correcta entre ambdues capes de mescla bituminosa tot assegurant una transferència compensada de càrregues entre capes.
- Estesa i compactació d'una capa superficial o de rodadura de mescla bituminosa contínua en calent tipus AC16 surf B50/70 D, amb betum asfàltic de penetració, de granulometria densa per a capa de trànsit i granulat calcari.

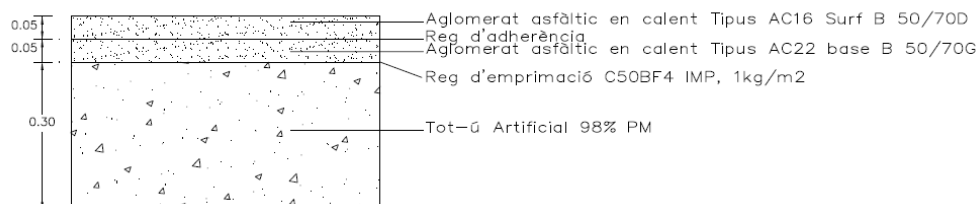

I un total de 7 actuacions puntuals en 7 zones diferenciades d'actuació puntual que són:

Zona	Amplada	Allargada	Superfície	Localització (Pk)
1	4.3	4.5	19.35	0+221.8
2	0.8	7.6	6.08	0+231.3
3	1	11	11	0+522.4
4	0.5	10	5	0+605.1
5	1	8.5	8.5	0+897.3
6	1	1	1	1+006
7	1	1	1	1+107

En aquestes zones es preveu una neteja general de la zona afectada, un tall de disc en serra per a la delimitació correcta de la zona de reparació, una reparació puntual de paviment asfàltic de fins a 10 cm de gruixa, amb mescla bituminosa en calent tipus AC16 surf B50/70 D, amb betum asfàltic de penetració, de granulometria densa per a capa de trànsit i granulat calcari.

## 5.PROGRAMA DE TREBALLS

Per a un programa d'obres executades en una sola fase, es considera suficient un termini de UN (1) mes per a la realització d'aquests treballs, tal com es justifica en l'annex corresponent mitjançant un diagrama de Gantt.

## 6. REVISIÓ DE PREUS

D'acord amb l'article 103 de la Llei 9/2017, de 8 de novembre, de contractes del sector públic, per la qual es transposen a l'ordenament jurídic espanyol les directives del Parlament Europeu i del Consell 2014/23/UE, de 26 de febrer de 2014, no procedeix la inclusió en el Plec de Clàusules Administratives Particulars de l'obra de referència la clàusula de revisió de preus, per no excedir el termini d'execució de les obres de vint-i-quatre (24) mesos.

## 7. CLASSIFICACIÓ DEL CONTRACTISTA

D'acord amb el que s'estableix en l'article 77 de la Llei 9//2017, de 8 de novembre, de contractes del sector públic, per la qual es transposen a l'ordenament jurídic espanyol les directives del Parlament Europeu i del Consell 2014/23/UE i 2014/24/UE, de 26 de febrer de 2014, cal incloure un apartat, en el Plec de clàusules administratives de l'obra de referència, on es disposi que les empreses que desitgin optar a la licitació hauran

Codi Segur de Verificació:  
baec2f79-4975-4580-9948-3d2c3ef4dcde  
Origen: Ciutadà  
Identificador documento: ES\_L01172142\_2025\_32077186  
Data d'impressió: 25/03/2026 11:00:31  
Pàgina 13 de 228

- SIGNATURES**
- 1.- Jordi Colomé Dalmau / num:15314, 28/07/2025 20:59
  - 2.- Jordi Colomé Dalmau / num:15314, 28/07/2025 21:01
  - 3.- Jordi Colomé Dalmau / num:15314, 28/07/2025 21:02
  - 4.- Jordi Colomé Dalmau / num:15314, 28/07/2025 21:02
  - 5.- Jordi Colomé Dalmau / num:15314, 28/07/2025 21:03
  - 6.- Jordi Colomé Dalmau / num:15314, 28/07/2025 21:03
  - 7.- Jordi Colomé Dalmau / num:15314, 28/07/2025 21:04
  - 8.- Jordi Colomé Dalmau / num:15314, 28/07/2025 21:04
  - 9.- Jordi Colomé Dalmau / num:15314, 28/07/2025 21:04
  - 10.- Jordi Colomé Dalmau / num:15314, 28/07/2025 21:05
  - 11.- Jordi Colomé Dalmau / num:15314, 28/07/2025 21:05
  - 12.- Jordi Colomé Dalmau / num:15314, 28/07/2025 21:05
  - 13.- Jordi Colomé Dalmau / num:15314, 28/07/2025 21:06
  - 14.- Jordi Colomé Dalmau / num:15314, 28/07/2025 21:06
  - 15.- Jordi Colomé Dalmau / num:15314, 28/07/2025 21:07
  - 16.- Jordi Colomé Dalmau / num:15314, 28/07/2025 21:07
  - 17.- Jordi Colomé Dalmau / num:15314, 28/07/2025 21:08
  - 18.- Jordi Colomé Dalmau / num:15314, 28/07/2025 21:08
  - 19.- Jordi Colomé Dalmau / num:15314, 28/07/2025 21:08



 AJUNTAMENT DE VILABERTRAN Juliol de 2025	PROJECTE EXECUTIU DEL D'ARRANJAMENT D'UNS TRAMS DEL CAMÍ DE LA VINYA DE L'ABAT AL TERME MUNICIPAL DE VILABERTRAN	AIE 247 <small>ARQUITECTURA I ENGINYERIA          247 ASSOCIATS S.L.P.</small>
		Exp: AIE2534

d'estar classificades en els grups, subgrups i categories que s'assenyalen a continuació, aplicables en virtut del Real Decret 1098/2001, de 12 d'octubre, modificat pel RD 773/2015, de 28 d'agost, el qual s'aprova el Reglament general de la Llei de contractes de les administracions públiques, classificacions que podran suplir al sol·licitada en el seu cas

D'acord amb la normativa indicada **no és exigible la classificació per a contractes inferiors a 500.000€.**

#### 8. TITULARITAT I CATÀLEGS

En l'àmbit del projecte, una vegada executades les obres, la titularitat del camí es mantindrà tal i com es troba actualment, essent la titularitat de l'Excm. Ajuntament de Vilabertran.

#### 9. JUSTIFICACIÓ DE PREUS

Els preus s'han elaborat amb la normativa vigent i amb la justificació de mà d'obra, materials i maquinària, tal com s'indica en l'annex corresponent.

#### 10. EXPROPIACIONS

A l'annex d'expropiacions s'inclou un llistat amb les finques afectades per les obres i els plànols del cadastre i plànols específics, a partir dels quals s'han mesurat les superfícies de finques privades.

#### 11. SERVEIS AFECTATS

Les obres previstes en el present projecte són superficials i no es preveu afectar cap servei. En cas que s'afecti s'avisarà immediatament a la companyia afectada i es reposarà immediatament.

#### 12. DECLARACIÓ D'OBRA COMPLERTA

En el compliment de l'article 127 del Reial Decret 1098/2001 de 12 d'octubre, pel que s'aprova el Reglament General de la Llei de Contractes de les Administracions Públiques, i de l'article 233 de la Llei 9/2017, de 8 de novembre, de contractes del sector públic, per la qual es transposen a l'ordenament jurídic espanyol les directives del Parlament Europeu i del Consell 2014/23/UE i 2014/24/UE, de 26 de febrer de 2014, es manifesta que el projecte comprèn una obra complerta en el sentit exigint en l'article 125 del Reial Decret 1098/2001, de 12 d'octubre, ja que conté tots i cadascun dels elements que són precisos per a la utilització de l'obra i és susceptible d'ésser lliurada a l'ús general. Així mateix, es fa constar que l'obra compleix els requisits exigits per la Llei 3/2007 de 4 de juliol de l'Obra Pública i concretament allò reflectit a l'article 18 de la mateixa.

#### 13. ESTUDI BÀSIC DE SEGURETAT I SALUT

D'acord amb el Reial Decret 1627/97 de 24 d'octubre de 1997, i amb l'apartat 1 paràgraf g) de l'article 233 de la Llei 9/2017, de 8 de novembre, de contractes del sector públic, per la qual es transposen a l'ordenament jurídic espanyol les directives del Parlament Europeu i del Consell 2014/23/UE i 2014/24/UE, de 26 de febrer de 2014, en el present projecte s'inclou un estudi bàsic de Seguretat i salut en el Treball, que forma part del mateix.

L'objectiu de l'estudi bàsic de Seguretat i Salut és establir les bases tècniques, per fixar els paràmetres de la prevenció de riscos professionals, durant la realització dels treballs d'execució de les obres del Projecte, així com complir amb les obligacions que es desprenen de la Llei 31/1995 i del RD 1627/1997, amb la finalitat de facilitar el control i el seguiment dels compromisos adquirits al respecte per part del/s Contractista/es.

D'aquesta manera, s'integra en el Projecte Constructiu, les premisses bàsiques per a les quals el Contractista constructor pugui preveure i planificar, els recursos tècnics i humans necessaris per a l'acompliment de les obligacions preventives en aquest centre de treball, de conformitat amb el seu Pla de Prevenció de Riscos Laborals propi d'empresa, la seva organització funcional i els mitjans a utilitzar, havent de quedar tot allò recollit al Pla de Seguretat i Salut, que haurà de presentar al Coordinador de Seguretat i Salut en fase d'Execució,

Codi Segur de Verificació:  
baec2f79-4975-4580-9948-3d2c3ef4dcde  
Origen: Ciutadà  
Identificador documento: ES\_L01172142\_2025\_32077186  
Data d'impressió: 25/03/2026 11:00:31  
Pàgina 14 de 228

- SIGNATURES**
- 1.- Jordi Colomé Dalmau / num:15314, 28/07/2025 20:59
  - 2.- Jordi Colomé Dalmau / num:15314, 28/07/2025 21:01
  - 3.- Jordi Colomé Dalmau / num:15314, 28/07/2025 21:02
  - 4.- Jordi Colomé Dalmau / num:15314, 28/07/2025 21:02
  - 5.- Jordi Colomé Dalmau / num:15314, 28/07/2025 21:03
  - 6.- Jordi Colomé Dalmau / num:15314, 28/07/2025 21:03
  - 7.- Jordi Colomé Dalmau / num:15314, 28/07/2025 21:04
  - 8.- Jordi Colomé Dalmau / num:15314, 28/07/2025 21:04
  - 9.- Jordi Colomé Dalmau / num:15314, 28/07/2025 21:04
  - 10.- Jordi Colomé Dalmau / num:15314, 28/07/2025 21:05
  - 11.- Jordi Colomé Dalmau / num:15314, 28/07/2025 21:05
  - 12.- Jordi Colomé Dalmau / num:15314, 28/07/2025 21:05
  - 13.- Jordi Colomé Dalmau / num:15314, 28/07/2025 21:06
  - 14.- Jordi Colomé Dalmau / num:15314, 28/07/2025 21:06
  - 15.- Jordi Colomé Dalmau / num:15314, 28/07/2025 21:07
  - 16.- Jordi Colomé Dalmau / num:15314, 28/07/2025 21:07
  - 17.- Jordi Colomé Dalmau / num:15314, 28/07/2025 21:08
  - 18.- Jordi Colomé Dalmau / num:15314, 28/07/2025 21:08
  - 19.- Jordi Colomé Dalmau / num:15314, 28/07/2025 21:08



 AJUNTAMENT DE VILABERTRAN Juliol de 2025	PROJECTE EXECUTIU DEL D'ARRANJAMENT D'UNS TRAMS DEL CAMÍ DE LA VINYA DE L'ABAT AL TERME MUNICIPAL DE VILABERTRAN	AIE 247 <small>ARQUITECTURA I ENGINYERIA 247 ASSOCIATS S.L.P.</small>
		Exp: AIE2534

amb antelació a l'inici de les obres, per a la seva aprovació i l'inici dels tràmits de Declaració d'Obertura davant l'Autoritat Laboral.

Seguint el que estipula el RD 1627/1997, sobre condicions mínimes de seguretat i salut a les obres de construcció, per a la redacció del projecte s'han coordinat les fases de disseny, sistemes constructius i l'assignació de recursos humans i materials així com la planificació temporal de les diferents fases d'obra per tal d'identificar riscos. Un cop feta aquesta identificació s'ha procedit a eliminar aquells que es podien eliminar incidint sobre els aspectes abans esmentats. Els riscos no eliminables s'han avaluat en funció de la seva probabilitat i de la seva gravetat de les seves conseqüències. S'han assignat els recursos necessaris per tal de controlar aquests riscos considerant l'organització de l'obra, la interferència de diferents fases d'obra, els equips de treball disponibles, les proteccions col·lectives i, finalment, determinant els equips de protecció individual que han de ser utilitzats pels treballadors.

Els diferents documents que integren l'Estudi bàsic de Seguretat i Salut són: Memòria, Plànols, constitueixen la base per a l'elaboració del Pla o Plans de Seguretat i Salut laboral, que cada contractista té l'obligació legal de realitzar amb els criteris establerts en el R.D.1627/97. Aquests plans constituïran l'instrument bàsic d'ordenació de les activitats d'identificació i, en el seu cas d'avaluació dels riscos i planificació de l'activitat preventiva a les que es refereix el capítol II del Reial Decret 39/1997, pel qual s'aprova el Reglament dels Serveis de Prevenció. L'Estudi de Seguretat i Salut s'inclou en l'annex corresponent d'estudi bàsic de Seguretat i Salut.

#### 14.DOCUMENTS QUE INTEGREN EL PROJECTE

##### DOCUMENT I: MEMÒRIA I ANNEXOS

###### MEMÒRIA

###### ANNEXOS

- Annex Núm.: 1 Estudi geològic.
- Annex Núm.: 2 Estudi d'afermat
- Annex Núm. 3: Estudi fotogràfic
- Annex Núm.: 4 Pla d'obra
- Annex Núm.: 5 Gestió de residus
- Annex Núm.:6. Justificació de preus
- Annex Núm.:7. Expropiacions
- Annex Núm.:8 Estudi bàsic de seguretat i salut

##### DOCUMENT II: PLÀNOLS

1. Planta situació i emplaçament.
2. Planta general
  - 2.1. Planta general 1
  - 2.2. Planta general 2
  - 2.3. Planta general 3
  - 2.4. Planta general 4

Codi Segur de Verificació:  
baec2f79-4975-4580-9948-3d2c3ef4dcde  
Origen: Ciutadà  
Identificador documento: ES\_L01172142\_2025\_32077186  
Data d'impressió: 25/03/2026 11:00:31  
Pàgina 15 de 228

- SIGNATURES**
- 1.- Jordi Colomé Dalmau / num:15314, 28/07/2025 20:59
  - 2.- Jordi Colomé Dalmau / num:15314, 28/07/2025 21:01
  - 3.- Jordi Colomé Dalmau / num:15314, 28/07/2025 21:02
  - 4.- Jordi Colomé Dalmau / num:15314, 28/07/2025 21:02
  - 5.- Jordi Colomé Dalmau / num:15314, 28/07/2025 21:03
  - 6.- Jordi Colomé Dalmau / num:15314, 28/07/2025 21:03
  - 7.- Jordi Colomé Dalmau / num:15314, 28/07/2025 21:04
  - 8.- Jordi Colomé Dalmau / num:15314, 28/07/2025 21:04
  - 9.- Jordi Colomé Dalmau / num:15314, 28/07/2025 21:04
  - 10.- Jordi Colomé Dalmau / num:15314, 28/07/2025 21:05
  - 11.- Jordi Colomé Dalmau / num:15314, 28/07/2025 21:05
  - 12.- Jordi Colomé Dalmau / num:15314, 28/07/2025 21:05
  - 13.- Jordi Colomé Dalmau / num:15314, 28/07/2025 21:06
  - 14.- Jordi Colomé Dalmau / num:15314, 28/07/2025 21:06
  - 15.- Jordi Colomé Dalmau / num:15314, 28/07/2025 21:07
  - 16.- Jordi Colomé Dalmau / num:15314, 28/07/2025 21:07
  - 17.- Jordi Colomé Dalmau / num:15314, 28/07/2025 21:08
  - 18.- Jordi Colomé Dalmau / num:15314, 28/07/2025 21:08
  - 19.- Jordi Colomé Dalmau / num:15314, 28/07/2025 21:08





 AJUNTAMENT DE VILABERTRAN	PROJECTE EXECUTIU DEL D'ARRANJAMENT D'UNS TRAMS DEL CAMÍ DE LA VINYA DE L'ABAT AL TERME MUNICIPAL DE VILABERTRAN	AIE 247 ARQUITECTURA I ENGINYERIA 247 ASSOCIATS S.L.P.
Juliol de 2025		Exp: AIE2534

- 2.5. Planta general 5
- 3.1. Perfil longitudinal 1
- 3.2. Perfil longitudinal 2
- 4. Seccions tipus i detall de ferm

**DOCUMENT III: PLEC DE CONDICIONS**

**DOCUMENT IV: PRESSUPOST**

- Estat d'amidaments
- Quadre de preus núm. 1.
- Quadre de preus núm. 2
- Pressupostos parcials
- Resum de pressupost
- Pressupost pel coneixement de l'Administració

**15. VALORACIÓ DE LES OBRES**

La valoració de les obres s'ha efectuat tenint en compte els costos actuals de mà d'obra, dels materials i de la maquinària, per poder formar els preus de les diverses unitats d'obra, tal i com es justifica a l'annex número 6. Els esmentats preus unitaris inclouen la part proporcional de les despeses d'assajos.

Els preus s'han extret de la base de dades o banc preus de la construcció BEDEC, de l'Institut de Tecnologia de la Construcció de Catalunya, versió actualitzada a 3 er trimestre de 2025.

Aplicant aquests preus als amidaments fets a partir dels plànols de projecte, s'ha elaborat la valoració de les obres, inclosa coma document número 4 del present projecte constructiu, de la qual s'obté el següent resum:

El pressupost d'execució material ascendeix la quantitat de **quaranta-dos mil trenta-sis euros amb setanta-dos cèntims. (#42.036,72€#).**

Sobre aquest i aplicant un 13% en concepte de despeses generals i un 6% en concepte de benefici industrial s'obté el pressupost d'execució per contracta (sense IVA) que ascendeix a la quantitat de cinquanta mil vint-i-tres euros amb seixanta-nou cèntims. (**#50.023,69€#**)

Sobre aquest i aplicant un 21% en concepte d'IVA, s'obté el pressupost d'execució per contracta (IVA inclòs) que ascendeix a la quantitat de **seixanta mil cinc-cents vint-i-vuit euros amb seixanta-sis cèntims (60.528,66€#)**

**16. CONCLUSIONS**

Amb tot el que s'ha exposat en aquesta memòria, i amb els documents que constitueixen aquest projecte, es considera que les obres estan suficientment definides per poder-les executar correctament i es sometent la seva aprovació als òrgans de l'administració.

Vilabertran, a la data de la signatura electrònica

L'enginyer autor del projecte

Jordi Colomé Dalmou

Jordi Colomé  
Dalmou / num:15314

Firmado digitalmente por Jordi  
Colomé Dalmou / num:15314  
Fecha: 2025.07.28 20:59:46 +02'00'

Codi Segur de Verificació:  
baec2f79-4975-4580-9948-3d2c3ef4dcde  
Origen: Ciutadà  
Identificador documento: ES\_L01172142\_2025\_32077186  
Data d'impressió: 25/03/2026 11:00:31  
Pàgina 16 de 228

- SIGNATURES**
- 1.- Jordi Colomé Dalmau / num:15314, 28/07/2025 20:59
  - 2.- Jordi Colomé Dalmau / num:15314, 28/07/2025 21:01
  - 3.- Jordi Colomé Dalmau / num:15314, 28/07/2025 21:02
  - 4.- Jordi Colomé Dalmau / num:15314, 28/07/2025 21:02
  - 5.- Jordi Colomé Dalmau / num:15314, 28/07/2025 21:03
  - 6.- Jordi Colomé Dalmau / num:15314, 28/07/2025 21:03
  - 7.- Jordi Colomé Dalmau / num:15314, 28/07/2025 21:04
  - 8.- Jordi Colomé Dalmau / num:15314, 28/07/2025 21:04
  - 9.- Jordi Colomé Dalmau / num:15314, 28/07/2025 21:04
  - 10.- Jordi Colomé Dalmau / num:15314, 28/07/2025 21:05
  - 11.- Jordi Colomé Dalmau / num:15314, 28/07/2025 21:05
  - 12.- Jordi Colomé Dalmau / num:15314, 28/07/2025 21:05
  - 13.- Jordi Colomé Dalmau / num:15314, 28/07/2025 21:06
  - 14.- Jordi Colomé Dalmau / num:15314, 28/07/2025 21:06
  - 15.- Jordi Colomé Dalmau / num:15314, 28/07/2025 21:07
  - 16.- Jordi Colomé Dalmau / num:15314, 28/07/2025 21:07
  - 17.- Jordi Colomé Dalmau / num:15314, 28/07/2025 21:08
  - 18.- Jordi Colomé Dalmau / num:15314, 28/07/2025 21:08
  - 19.- Jordi Colomé Dalmau / num:15314, 28/07/2025 21:08





# ANNEXOS

Codi Segur de Verificació:  
baec2f79-4975-4580-9948-3d2c3ef4dcde  
Origen: Ciutadà  
Identificador documento: ES\_L01172142\_2025\_32077186  
Data d'impressió: 25/03/2026 11:00:31  
Pàgina 17 de 228

- SIGNATURES**
- 1.- Jordi Colomé Dalmau / num:15314, 28/07/2025 20:59
  - 2.- Jordi Colomé Dalmau / num:15314, 28/07/2025 21:01
  - 3.- Jordi Colomé Dalmau / num:15314, 28/07/2025 21:02
  - 4.- Jordi Colomé Dalmau / num:15314, 28/07/2025 21:02
  - 5.- Jordi Colomé Dalmau / num:15314, 28/07/2025 21:03
  - 6.- Jordi Colomé Dalmau / num:15314, 28/07/2025 21:03
  - 7.- Jordi Colomé Dalmau / num:15314, 28/07/2025 21:04
  - 8.- Jordi Colomé Dalmau / num:15314, 28/07/2025 21:04
  - 9.- Jordi Colomé Dalmau / num:15314, 28/07/2025 21:04
  - 10.- Jordi Colomé Dalmau / num:15314, 28/07/2025 21:05
  - 11.- Jordi Colomé Dalmau / num:15314, 28/07/2025 21:05
  - 12.- Jordi Colomé Dalmau / num:15314, 28/07/2025 21:05
  - 13.- Jordi Colomé Dalmau / num:15314, 28/07/2025 21:06
  - 14.- Jordi Colomé Dalmau / num:15314, 28/07/2025 21:06
  - 15.- Jordi Colomé Dalmau / num:15314, 28/07/2025 21:07
  - 16.- Jordi Colomé Dalmau / num:15314, 28/07/2025 21:07
  - 17.- Jordi Colomé Dalmau / num:15314, 28/07/2025 21:08
  - 18.- Jordi Colomé Dalmau / num:15314, 28/07/2025 21:08
  - 19.- Jordi Colomé Dalmau / num:15314, 28/07/2025 21:08





Codi Segur de Verificació:  
baec2f79-4975-4580-9948-3d2c3ef4dcde  
Origen: Ciutadà  
Identificador documento: ES\_L01172142\_2025\_32077186  
Data d'impressió: 25/03/2026 11:00:31  
Pàgina 18 de 228

**SIGNATURES**

- 1.- Jordi Colomé Dalmau / num:15314, 28/07/2025 20:59
- 2.- Jordi Colomé Dalmau / num:15314, 28/07/2025 21:01
- 3.- Jordi Colomé Dalmau / num:15314, 28/07/2025 21:02
- 4.- Jordi Colomé Dalmau / num:15314, 28/07/2025 21:02
- 5.- Jordi Colomé Dalmau / num:15314, 28/07/2025 21:03
- 6.- Jordi Colomé Dalmau / num:15314, 28/07/2025 21:03
- 7.- Jordi Colomé Dalmau / num:15314, 28/07/2025 21:04
- 8.- Jordi Colomé Dalmau / num:15314, 28/07/2025 21:04
- 9.- Jordi Colomé Dalmau / num:15314, 28/07/2025 21:04
- 10.- Jordi Colomé Dalmau / num:15314, 28/07/2025 21:05
- 11.- Jordi Colomé Dalmau / num:15314, 28/07/2025 21:05
- 12.- Jordi Colomé Dalmau / num:15314, 28/07/2025 21:05
- 13.- Jordi Colomé Dalmau / num:15314, 28/07/2025 21:06
- 14.- Jordi Colomé Dalmau / num:15314, 28/07/2025 21:06
- 15.- Jordi Colomé Dalmau / num:15314, 28/07/2025 21:07
- 16.- Jordi Colomé Dalmau / num:15314, 28/07/2025 21:07
- 17.- Jordi Colomé Dalmau / num:15314, 28/07/2025 21:08
- 18.- Jordi Colomé Dalmau / num:15314, 28/07/2025 21:08
- 19.- Jordi Colomé Dalmau / num:15314, 28/07/2025 21:08





ANNEX NÚM.1:  
Estudi geològic

Codi Segur de Verificació:  
baec2f79-4975-4580-9948-3d2c3ef4dcde  
Origen: Ciutadà  
Identificador documento: ES\_L01172142\_2025\_32077186  
Data d'impressió: 25/03/2026 11:00:31  
Pàgina 19 de 228

- SIGNATURES**
- 1.- Jordi Colomé Dalmau / num:15314, 28/07/2025 20:59
  - 2.- Jordi Colomé Dalmau / num:15314, 28/07/2025 21:01
  - 3.- Jordi Colomé Dalmau / num:15314, 28/07/2025 21:02
  - 4.- Jordi Colomé Dalmau / num:15314, 28/07/2025 21:02
  - 5.- Jordi Colomé Dalmau / num:15314, 28/07/2025 21:03
  - 6.- Jordi Colomé Dalmau / num:15314, 28/07/2025 21:03
  - 7.- Jordi Colomé Dalmau / num:15314, 28/07/2025 21:04
  - 8.- Jordi Colomé Dalmau / num:15314, 28/07/2025 21:04
  - 9.- Jordi Colomé Dalmau / num:15314, 28/07/2025 21:04
  - 10.- Jordi Colomé Dalmau / num:15314, 28/07/2025 21:05
  - 11.- Jordi Colomé Dalmau / num:15314, 28/07/2025 21:05
  - 12.- Jordi Colomé Dalmau / num:15314, 28/07/2025 21:05
  - 13.- Jordi Colomé Dalmau / num:15314, 28/07/2025 21:06
  - 14.- Jordi Colomé Dalmau / num:15314, 28/07/2025 21:06
  - 15.- Jordi Colomé Dalmau / num:15314, 28/07/2025 21:07
  - 16.- Jordi Colomé Dalmau / num:15314, 28/07/2025 21:07
  - 17.- Jordi Colomé Dalmau / num:15314, 28/07/2025 21:08
  - 18.- Jordi Colomé Dalmau / num:15314, 28/07/2025 21:08
  - 19.- Jordi Colomé Dalmau / num:15314, 28/07/2025 21:08





Codi Segur de Verificació:  
baec2f79-4975-4580-9948-3d2c3ef4dcde  
Origen: Ciutadà  
Identificador documento: ES\_L01172142\_2025\_32077186  
Data d'impressió: 25/03/2026 11:00:31  
Pàgina 20 de 228

- SIGNATURES**
- 1.- Jordi Colomé Dalmau / num:15314, 28/07/2025 20:59
  - 2.- Jordi Colomé Dalmau / num:15314, 28/07/2025 21:01
  - 3.- Jordi Colomé Dalmau / num:15314, 28/07/2025 21:02
  - 4.- Jordi Colomé Dalmau / num:15314, 28/07/2025 21:02
  - 5.- Jordi Colomé Dalmau / num:15314, 28/07/2025 21:03
  - 6.- Jordi Colomé Dalmau / num:15314, 28/07/2025 21:03
  - 7.- Jordi Colomé Dalmau / num:15314, 28/07/2025 21:04
  - 8.- Jordi Colomé Dalmau / num:15314, 28/07/2025 21:04
  - 9.- Jordi Colomé Dalmau / num:15314, 28/07/2025 21:04
  - 10.- Jordi Colomé Dalmau / num:15314, 28/07/2025 21:05
  - 11.- Jordi Colomé Dalmau / num:15314, 28/07/2025 21:05
  - 12.- Jordi Colomé Dalmau / num:15314, 28/07/2025 21:05
  - 13.- Jordi Colomé Dalmau / num:15314, 28/07/2025 21:06
  - 14.- Jordi Colomé Dalmau / num:15314, 28/07/2025 21:06
  - 15.- Jordi Colomé Dalmau / num:15314, 28/07/2025 21:07
  - 16.- Jordi Colomé Dalmau / num:15314, 28/07/2025 21:07
  - 17.- Jordi Colomé Dalmau / num:15314, 28/07/2025 21:08
  - 18.- Jordi Colomé Dalmau / num:15314, 28/07/2025 21:08
  - 19.- Jordi Colomé Dalmau / num:15314, 28/07/2025 21:08



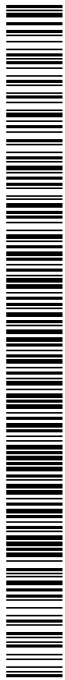

 AJUNTAMENT DE VILABERTRAN	PROJECTE EXECUTIU D'ARRANJAMENT D'UNS TRAMS DEL CAMÍ DE LA VINYA DE L'ABAT AL TERME MUNICIPAL DE VILABERTRAN	AIE 247 <small>ARQUITECTURA I ENGINYERIA 247 ASSOCIATS S.L.P.</small>
Juliol de 2025		Exp: AIE2534

## Índex

1. INTRODUCCIÓ.....	1
2. CONTEXT GEOLÒGIC REGIONAL .....	1
3. GEOLOGIA LOCAL .....	1
3.1 Litologia .....	1
3.2 Estructura Geològica .....	1
4. RISCOS GEOLÒGICS.....	1
5. RECURSOS GEOLÒGICS .....	1
6. PATRIMONI I GEODIVERSITAT .....	2
7. CONCLUSIONS.....	2

Codi Segur de Verificació:  
baec2f79-4975-4580-9948-3d2c3ef4dcde  
Origen: Ciutadà  
Identificador documento: ES\_L01172142\_2025\_32077186  
Data d'impressió: 25/03/2026 11:00:31  
Pàgina 21 de 228

- SIGNATURES**
- 1.- Jordi Colomé Dalmau / num:15314, 28/07/2025 20:59
  - 2.- Jordi Colomé Dalmau / num:15314, 28/07/2025 21:01
  - 3.- Jordi Colomé Dalmau / num:15314, 28/07/2025 21:02
  - 4.- Jordi Colomé Dalmau / num:15314, 28/07/2025 21:02
  - 5.- Jordi Colomé Dalmau / num:15314, 28/07/2025 21:03
  - 6.- Jordi Colomé Dalmau / num:15314, 28/07/2025 21:03
  - 7.- Jordi Colomé Dalmau / num:15314, 28/07/2025 21:04
  - 8.- Jordi Colomé Dalmau / num:15314, 28/07/2025 21:04
  - 9.- Jordi Colomé Dalmau / num:15314, 28/07/2025 21:04
  - 10.- Jordi Colomé Dalmau / num:15314, 28/07/2025 21:05
  - 11.- Jordi Colomé Dalmau / num:15314, 28/07/2025 21:05
  - 12.- Jordi Colomé Dalmau / num:15314, 28/07/2025 21:05
  - 13.- Jordi Colomé Dalmau / num:15314, 28/07/2025 21:06
  - 14.- Jordi Colomé Dalmau / num:15314, 28/07/2025 21:06
  - 15.- Jordi Colomé Dalmau / num:15314, 28/07/2025 21:07
  - 16.- Jordi Colomé Dalmau / num:15314, 28/07/2025 21:07
  - 17.- Jordi Colomé Dalmau / num:15314, 28/07/2025 21:08
  - 18.- Jordi Colomé Dalmau / num:15314, 28/07/2025 21:08
  - 19.- Jordi Colomé Dalmau / num:15314, 28/07/2025 21:08



 AJUNTAMENT DE VILABERTRAN Juliol de 2025	PROJECTE EXECUTIU D'ARRANJAMENT D'UNS TRAMS DEL CAMÍ DE LA VINYA DE L'ABAT AL TERME MUNICIPAL DE VILABERTRAN	<b>AIE 247</b> <small>ARQUITECTURA I ENGINYERIA          247 ASSOCIATS S.L.P.</small>
		Exp: AIE2534

## 1. INTRODUCCIÓ

Aquest estudi pretén analitzar les característiques geològiques de Vilabertran per entendre millor la seva estructura, riscos naturals i potencials recursos del subsòl

Vilabertran és un municipi situat a la plana empordanesa, a pocs quilòmetres al sud-oest de Figueres, dins la comarca de l'Alt Empordà, a la província de Girona. El seu entorn geològic forma part d'una de les regions més interessants de Catalunya des del punt de vista tectònic i sedimentari, ja que es troba entre els contraforts orientals dels Pirineus i el sector nord de la depressió del golf de Roses.

## 2. CONTEXT GEOLÒGIC REGIONAL

La comarca de l'Alt Empordà és geològicament diversa i es troba dins la denominada **conca de l'Empordà**, una zona tectònicament activa durant el Miocè com a part del sistema de falles associat a la formació del rift valencià.

Vilabertran se situa dins la **plana al·luvial de l'Empordà**, una zona formada per sediments quaternaris provinents de l'erosió de les serralades properes (principalment els Pirineus i les Gavarres). Aquest terreny presenta una morfologia molt plana i fèrtil, formada per dipòsits fluvials i materials detrítics.

## 3. GEOLOGIA LOCAL

### 3.1 Litologia

Els materials geològics predominants al voltant de Vilabertran són:

- **Dipòsits quaternaris al·luvials:** Formats principalment per graves, sorres i llims, dipositats per l'activitat fluvial de rius com el Manol.
- **Argiles i margues:** De colors grisos o groguencs, en zones on el drenatge és més pobre.
- **Còdols i conglomerats:** En zones més antigues del quaternari, procedents de l'erosió dels relleus pròxims.

### 3.2 Estructura Geològica

La zona no presenta estructures geològiques complexes visibles a petita escala. Tanmateix, es troba dins la **fossa tectònica de l'Empordà**, associada a falles normals amb direcció NE-SW, que han contribuït a l'enfonsament de la plana respecte als massissos laterals (Albera i Gavarres).

Les falles més importants de la regió són la **falla de la Muga** i la **falla de Roses**, encara que Vilabertran no se situa directament damunt d'elles.

## 4. RISCOS GEOLÒGICS

- **Sismicitat:** El sector de l'Empordà té un cert risc sísmic associat a l'activitat tectònica de falles actives. Tot i això, el risc és moderat.
- **Inundacions:** El terreny pla i la presència del riu Manol comporten un **risc d'inundació** en períodes de pluges intenses.
- **Subsòl no consolidat:** Els materials tous poden tenir **problemes de fonamentació** si no es prenen mesures constructives adequades.

## 5. RECURSOS GEOLÒGICS

Encara que no hi ha explotacions mineres significatives, el **terreny fèrtil** ha estat històricament útil per a l'agricultura, gràcies als **dipòsits al·luvials rics en nutrients**.

Codi Segur de Verificació:  
baec2f79-4975-4580-9948-3d2c3ef4dcde  
Origen: Ciutadà  
Identificador documento: ES\_L01172142\_2025\_32077186  
Data d'impressió: 25/03/2026 11:00:31  
Pàgina 22 de 228

- SIGNATURES**
- 1.- Jordi Colomé Dalmau / num:15314, 28/07/2025 20:59
  - 2.- Jordi Colomé Dalmau / num:15314, 28/07/2025 21:01
  - 3.- Jordi Colomé Dalmau / num:15314, 28/07/2025 21:02
  - 4.- Jordi Colomé Dalmau / num:15314, 28/07/2025 21:02
  - 5.- Jordi Colomé Dalmau / num:15314, 28/07/2025 21:03
  - 6.- Jordi Colomé Dalmau / num:15314, 28/07/2025 21:03
  - 7.- Jordi Colomé Dalmau / num:15314, 28/07/2025 21:04
  - 8.- Jordi Colomé Dalmau / num:15314, 28/07/2025 21:04
  - 9.- Jordi Colomé Dalmau / num:15314, 28/07/2025 21:04
  - 10.- Jordi Colomé Dalmau / num:15314, 28/07/2025 21:05
  - 11.- Jordi Colomé Dalmau / num:15314, 28/07/2025 21:05
  - 12.- Jordi Colomé Dalmau / num:15314, 28/07/2025 21:05
  - 13.- Jordi Colomé Dalmau / num:15314, 28/07/2025 21:06
  - 14.- Jordi Colomé Dalmau / num:15314, 28/07/2025 21:06
  - 15.- Jordi Colomé Dalmau / num:15314, 28/07/2025 21:07
  - 16.- Jordi Colomé Dalmau / num:15314, 28/07/2025 21:07
  - 17.- Jordi Colomé Dalmau / num:15314, 28/07/2025 21:08
  - 18.- Jordi Colomé Dalmau / num:15314, 28/07/2025 21:08
  - 19.- Jordi Colomé Dalmau / num:15314, 28/07/2025 21:08



A més, les argiles locals podrien tenir un ús potencial per a materials ceràmics o com a base per a obres d'enginyeria civil.

## 6. PATRIMONI I GEODIVERSITAT

Vilabertran, malgrat no destacar per afloraments rocósos espectaculars, forma part d'una regió amb gran interès paisatgístic i geològic. El **Monestir de Santa Maria de Vilabertran**, construït sobre aquest terreny quaternari estable, és un exemple d'integració entre patrimoni cultural i paisatge geològic.

## 7. CONCLUSIONS

- Vilabertran se situa sobre una plana formada per dipòsits quaternaris, principalment fluvials.
- El subsòl és estable però format per materials tous, fet que pot influir en obres d'enginyeria.
- Es tracta d'una zona tectònicament activa en el passat, però amb risc sísmic moderat actual.
- El valor geològic del territori és sobretot paisatgístic i agrícola, amb possibilitats d'ús local dels materials.

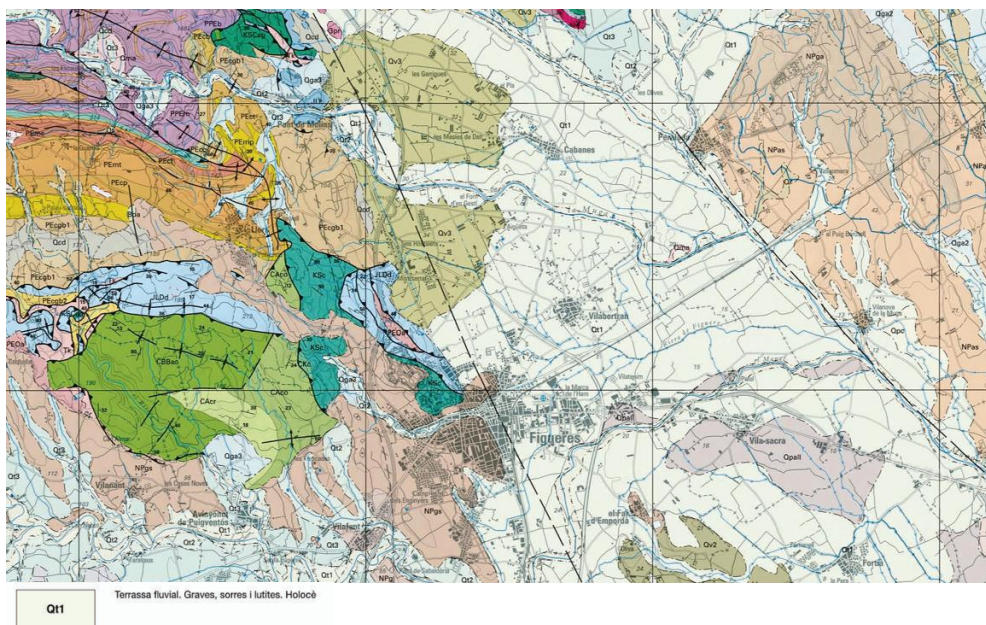

### Mapa geològic comarcal de Catalunya 1:50 000 - (02) Alt Empordà

Mapa geològic del sector de Vilabertran (extret del Mapa Geològic Comarcal de Catalunya 1:50 000, Full 02 – Alt Empordà, ICGC).

El municipi de Vilabertran se situa damunt de la unitat **QT1**, corresponent a **terrasses fluvials holocenes** formades per **graves, sorres i lutites**, dipositades per l'activitat del riu Manol durant el Quaternari recent.

Codi Segur de Verificació:  
baec2f79-4975-4580-9948-3d2c3ef4dcde  
Origen: Ciutadà  
Identificador documento: ES\_L01172142\_2025\_32077186  
Data d'impressió: 25/03/2026 11:00:31  
Pàgina 23 de 228

- SIGNATURES**
- 1.- Jordi Colomé Dalmau / num:15314, 28/07/2025 20:59
  - 2.- Jordi Colomé Dalmau / num:15314, 28/07/2025 21:01
  - 3.- Jordi Colomé Dalmau / num:15314, 28/07/2025 21:02
  - 4.- Jordi Colomé Dalmau / num:15314, 28/07/2025 21:02
  - 5.- Jordi Colomé Dalmau / num:15314, 28/07/2025 21:03
  - 6.- Jordi Colomé Dalmau / num:15314, 28/07/2025 21:03
  - 7.- Jordi Colomé Dalmau / num:15314, 28/07/2025 21:04
  - 8.- Jordi Colomé Dalmau / num:15314, 28/07/2025 21:04
  - 9.- Jordi Colomé Dalmau / num:15314, 28/07/2025 21:04
  - 10.- Jordi Colomé Dalmau / num:15314, 28/07/2025 21:05
  - 11.- Jordi Colomé Dalmau / num:15314, 28/07/2025 21:05
  - 12.- Jordi Colomé Dalmau / num:15314, 28/07/2025 21:05
  - 13.- Jordi Colomé Dalmau / num:15314, 28/07/2025 21:06
  - 14.- Jordi Colomé Dalmau / num:15314, 28/07/2025 21:06
  - 15.- Jordi Colomé Dalmau / num:15314, 28/07/2025 21:07
  - 16.- Jordi Colomé Dalmau / num:15314, 28/07/2025 21:07
  - 17.- Jordi Colomé Dalmau / num:15314, 28/07/2025 21:08
  - 18.- Jordi Colomé Dalmau / num:15314, 28/07/2025 21:08
  - 19.- Jordi Colomé Dalmau / num:15314, 28/07/2025 21:08





## ANNEX NÚM.2: Estudi d'afermat

Codi Segur de Verificació:  
baec2f79-4975-4580-9948-3d2c3ef4dcde  
Origen: Ciutadà  
Identificador documento: ES\_L01172142\_2025\_32077186  
Data d'impressió: 25/03/2026 11:00:31  
Pàgina 24 de 228

- SIGNATURES**
- 1.- Jordi Colomé Dalmau / num:15314, 28/07/2025 20:59
  - 2.- Jordi Colomé Dalmau / num:15314, 28/07/2025 21:01
  - 3.- Jordi Colomé Dalmau / num:15314, 28/07/2025 21:02
  - 4.- Jordi Colomé Dalmau / num:15314, 28/07/2025 21:02
  - 5.- Jordi Colomé Dalmau / num:15314, 28/07/2025 21:03
  - 6.- Jordi Colomé Dalmau / num:15314, 28/07/2025 21:03
  - 7.- Jordi Colomé Dalmau / num:15314, 28/07/2025 21:04
  - 8.- Jordi Colomé Dalmau / num:15314, 28/07/2025 21:04
  - 9.- Jordi Colomé Dalmau / num:15314, 28/07/2025 21:04
  - 10.- Jordi Colomé Dalmau / num:15314, 28/07/2025 21:05
  - 11.- Jordi Colomé Dalmau / num:15314, 28/07/2025 21:05
  - 12.- Jordi Colomé Dalmau / num:15314, 28/07/2025 21:05
  - 13.- Jordi Colomé Dalmau / num:15314, 28/07/2025 21:06
  - 14.- Jordi Colomé Dalmau / num:15314, 28/07/2025 21:06
  - 15.- Jordi Colomé Dalmau / num:15314, 28/07/2025 21:07
  - 16.- Jordi Colomé Dalmau / num:15314, 28/07/2025 21:07
  - 17.- Jordi Colomé Dalmau / num:15314, 28/07/2025 21:08
  - 18.- Jordi Colomé Dalmau / num:15314, 28/07/2025 21:08
  - 19.- Jordi Colomé Dalmau / num:15314, 28/07/2025 21:08







AJUNTAMENT DE VILABERTRAN  
Aquest document és una còpia simple del document electrònic original. Comprovi l'autenticitat del document a  
<https://vilabertran.emunicipis.ddgi.cat/OAC/ValidarDoc.jsp> - Utilitzi el 'Codí Segur de Verificació' que apareix a la capçalera.

Codi Segur de Verificació:  
baec2f79-4975-4580-9948-3d2c3ef4dcde  
Origen: Ciutadà  
Identificador documento: ES\_L01172142\_2025\_32077186  
Data d'impressió: 25/03/2026 11:00:31  
Pàgina 25 de 228

- SIGNATURES**
- 1.- Jordi Colomé Dalmau / num:15314, 28/07/2025 20:59
  - 2.- Jordi Colomé Dalmau / num:15314, 28/07/2025 21:01
  - 3.- Jordi Colomé Dalmau / num:15314, 28/07/2025 21:02
  - 4.- Jordi Colomé Dalmau / num:15314, 28/07/2025 21:02
  - 5.- Jordi Colomé Dalmau / num:15314, 28/07/2025 21:03
  - 6.- Jordi Colomé Dalmau / num:15314, 28/07/2025 21:03
  - 7.- Jordi Colomé Dalmau / num:15314, 28/07/2025 21:04
  - 8.- Jordi Colomé Dalmau / num:15314, 28/07/2025 21:04
  - 9.- Jordi Colomé Dalmau / num:15314, 28/07/2025 21:04
  - 10.- Jordi Colomé Dalmau / num:15314, 28/07/2025 21:05
  - 11.- Jordi Colomé Dalmau / num:15314, 28/07/2025 21:05
  - 12.- Jordi Colomé Dalmau / num:15314, 28/07/2025 21:05
  - 13.- Jordi Colomé Dalmau / num:15314, 28/07/2025 21:06
  - 14.- Jordi Colomé Dalmau / num:15314, 28/07/2025 21:06
  - 15.- Jordi Colomé Dalmau / num:15314, 28/07/2025 21:07
  - 16.- Jordi Colomé Dalmau / num:15314, 28/07/2025 21:07
  - 17.- Jordi Colomé Dalmau / num:15314, 28/07/2025 21:08
  - 18.- Jordi Colomé Dalmau / num:15314, 28/07/2025 21:08
  - 19.- Jordi Colomé Dalmau / num:15314, 28/07/2025 21:08

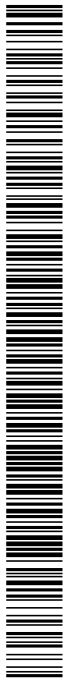



 AJUNTAMENT DE VILABERTRAN	PROJECTE EXECUTIU D'ARRANJAMENT D'UNS TRAMS DEL CAMÍ DE LA VINYA DE L'ABAT AL TERME MUNICIPAL DE VILABERTRAN	AIE 247 <small>ARQUITECTURA I ENGINYERIA 247 ASSOCIATS S.L.P.</small>
Juliol de 2025		Exp: AIE2534

**Índex**

1.INTRODUCCIÓ.....2

2.DIMENSIONAMENT DEL FERM.....2

    2.1.Classificació de l'explanada .....2

    2.2.Determinació de categoria de tràfics .....2

    2.3.Dimensionament de la secció.....2

Codi Segur de Verificació:  
baec2f79-4975-4580-9948-3d2c3ef4dcde  
Origen: Ciutadà  
Identificador documento: ES\_L01172142\_2025\_32077186  
Data d'impressió: 25/03/2026 11:00:31  
Pàgina 26 de 228

- SIGNATURES**
- 1.- Jordi Colomé Dalmau / num:15314, 28/07/2025 20:59
  - 2.- Jordi Colomé Dalmau / num:15314, 28/07/2025 21:01
  - 3.- Jordi Colomé Dalmau / num:15314, 28/07/2025 21:02
  - 4.- Jordi Colomé Dalmau / num:15314, 28/07/2025 21:02
  - 5.- Jordi Colomé Dalmau / num:15314, 28/07/2025 21:03
  - 6.- Jordi Colomé Dalmau / num:15314, 28/07/2025 21:03
  - 7.- Jordi Colomé Dalmau / num:15314, 28/07/2025 21:04
  - 8.- Jordi Colomé Dalmau / num:15314, 28/07/2025 21:04
  - 9.- Jordi Colomé Dalmau / num:15314, 28/07/2025 21:04
  - 10.- Jordi Colomé Dalmau / num:15314, 28/07/2025 21:05
  - 11.- Jordi Colomé Dalmau / num:15314, 28/07/2025 21:05
  - 12.- Jordi Colomé Dalmau / num:15314, 28/07/2025 21:05
  - 13.- Jordi Colomé Dalmau / num:15314, 28/07/2025 21:06
  - 14.- Jordi Colomé Dalmau / num:15314, 28/07/2025 21:06
  - 15.- Jordi Colomé Dalmau / num:15314, 28/07/2025 21:07
  - 16.- Jordi Colomé Dalmau / num:15314, 28/07/2025 21:07
  - 17.- Jordi Colomé Dalmau / num:15314, 28/07/2025 21:08
  - 18.- Jordi Colomé Dalmau / num:15314, 28/07/2025 21:08
  - 19.- Jordi Colomé Dalmau / num:15314, 28/07/2025 21:08



## 1.INTRODUCCIÓ

El següent annex té l'objectiu el dimensionament del ferm dels diferents trams del Camí de la Vinya de l'Abat a Vilabertran.

La normativa que s'ha utilitzat per aquest annex és la següent:

- Instrucció de carreteres-norma 6.1 IC. Dimensionament de fermes

## 2.DIMENSIONAMENT DEL FERM

Per tal de garantir una mínima durabilitat del ferm es dimensiona de nou el paquet de ferm, segon s'indica a continuació.

### 2.1.Classificació de l'explanada

Per tal de definir l'estructura del ferm en cada cas, s'estableixen tres categories d'explanada, anomenades respectivament E1, E2 i E3. Aquestes categories es determinen segons el mòdul de compressibilitat en el segon cicle de càrrega (Ev2), obtingut d'acord amb la NLT-357 «Assaig de càrrega amb placa», els valors del qual es recullen a la taula.

CATEGORIA DE EXPLANADA	E1	E2	E3
$E_{v2}$ (MPa)	$\geq 60$	$\geq 120$	$\geq 300$

S'ha considerat una explanada tipus **d'explanada E2**.

### 2.2.Determinació de categoria de tràfics

Es preveu un trànsit de pesats T32 on la IMDp (Intensitat mitja diària de vehicles pesats) és superior a 25 vehicles pesats per dia, però inferior a 50 vehicles pesats per dia.

TABLA 1.B. CATEGORÍAS DE TRÁFICO PESADO T3 Y T4

CATEGORIA DE TRÁFICO PESADO	T31	T32	T41	T42
IMDp (vehículos pesados/día)	$< 200$ $\geq 100$	$< 100$ $\geq 50$	$< 50$ $\geq 25$	$< 25$

**Imatge 1. Categoria de tràfic pesat**

### 2.3.Dimensionament de la secció

Com s'ha fet fins ara hem utilitzat la Instrucció de carreteres-Norma 6.1 l'apartat de dimensionament de fermes.

En el nou vial tenint en compte l'explanada resultant E2 i una categoria de tràfic T41 i considerant un ferm flexible es defineix una secció de ferm de tipus 4121.

Codi Segur de Verificació:  
baec2f79-4975-4580-9948-3d2c3ef4dcde  
Origen: Ciutadà  
Identificador documento: ES\_L01172142\_2025\_32077186  
Data d'impressió: 25/03/2026 11:00:31  
Pàgina 27 de 228

- SIGNATURES**
- 1.- Jordi Colomé Dalmau / num:15314, 28/07/2025 20:59
  - 2.- Jordi Colomé Dalmau / num:15314, 28/07/2025 21:01
  - 3.- Jordi Colomé Dalmau / num:15314, 28/07/2025 21:02
  - 4.- Jordi Colomé Dalmau / num:15314, 28/07/2025 21:02
  - 5.- Jordi Colomé Dalmau / num:15314, 28/07/2025 21:03
  - 6.- Jordi Colomé Dalmau / num:15314, 28/07/2025 21:03
  - 7.- Jordi Colomé Dalmau / num:15314, 28/07/2025 21:04
  - 8.- Jordi Colomé Dalmau / num:15314, 28/07/2025 21:04
  - 9.- Jordi Colomé Dalmau / num:15314, 28/07/2025 21:04
  - 10.- Jordi Colomé Dalmau / num:15314, 28/07/2025 21:05
  - 11.- Jordi Colomé Dalmau / num:15314, 28/07/2025 21:05
  - 12.- Jordi Colomé Dalmau / num:15314, 28/07/2025 21:05
  - 13.- Jordi Colomé Dalmau / num:15314, 28/07/2025 21:06
  - 14.- Jordi Colomé Dalmau / num:15314, 28/07/2025 21:06
  - 15.- Jordi Colomé Dalmau / num:15314, 28/07/2025 21:07
  - 16.- Jordi Colomé Dalmau / num:15314, 28/07/2025 21:07
  - 17.- Jordi Colomé Dalmau / num:15314, 28/07/2025 21:08
  - 18.- Jordi Colomé Dalmau / num:15314, 28/07/2025 21:08
  - 19.- Jordi Colomé Dalmau / num:15314, 28/07/2025 21:08





Imatge 2. Seccions de ferm segons tràfic i explanada

Les seccions que es preveuen pavimentar tindran les següents capes:

- Capa de subbase de tot-ú reciclat de 30 cm de gruix
- Capa intermitja d'aglomerat asfàltic en calent tipus G20 de 5 cm de gruix.
- Capa superficial de rodadura tipus D12 de 5 cm de gruix.

Entres les capes s'aplicaran els regs d'adherència i emprimació corresponents.

Codi Segur de Verificació:  
baec2f79-4975-4580-9948-3d2c3ef4dcde  
Origen: Ciutadà  
Identificador documento: ES\_L01172142\_2025\_32077186  
Data d'impressió: 25/03/2026 11:00:31  
Pàgina 28 de 228

- SIGNATURES**
- 1.- Jordi Colomé Dalmau / num:15314, 28/07/2025 20:59
  - 2.- Jordi Colomé Dalmau / num:15314, 28/07/2025 21:01
  - 3.- Jordi Colomé Dalmau / num:15314, 28/07/2025 21:02
  - 4.- Jordi Colomé Dalmau / num:15314, 28/07/2025 21:02
  - 5.- Jordi Colomé Dalmau / num:15314, 28/07/2025 21:03
  - 6.- Jordi Colomé Dalmau / num:15314, 28/07/2025 21:03
  - 7.- Jordi Colomé Dalmau / num:15314, 28/07/2025 21:04
  - 8.- Jordi Colomé Dalmau / num:15314, 28/07/2025 21:04
  - 9.- Jordi Colomé Dalmau / num:15314, 28/07/2025 21:04
  - 10.- Jordi Colomé Dalmau / num:15314, 28/07/2025 21:05
  - 11.- Jordi Colomé Dalmau / num:15314, 28/07/2025 21:05
  - 12.- Jordi Colomé Dalmau / num:15314, 28/07/2025 21:05
  - 13.- Jordi Colomé Dalmau / num:15314, 28/07/2025 21:06
  - 14.- Jordi Colomé Dalmau / num:15314, 28/07/2025 21:06
  - 15.- Jordi Colomé Dalmau / num:15314, 28/07/2025 21:07
  - 16.- Jordi Colomé Dalmau / num:15314, 28/07/2025 21:07
  - 17.- Jordi Colomé Dalmau / num:15314, 28/07/2025 21:08
  - 18.- Jordi Colomé Dalmau / num:15314, 28/07/2025 21:08
  - 19.- Jordi Colomé Dalmau / num:15314, 28/07/2025 21:08



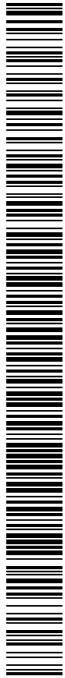

## ANNEX NÚM.3: Estudi fotogràfic

Codi Segur de Verificació:  
baec2f79-4975-4580-9948-3d2c3ef4dcde  
Origen: Ciutadà  
Identificador documento: ES\_L01172142\_2025\_32077186  
Data d'impressió: 25/03/2026 11:00:31  
Pàgina 29 de 228

- SIGNATURES**
- 1.- Jordi Colomé Dalmau / num:15314, 28/07/2025 20:59
  - 2.- Jordi Colomé Dalmau / num:15314, 28/07/2025 21:01
  - 3.- Jordi Colomé Dalmau / num:15314, 28/07/2025 21:02
  - 4.- Jordi Colomé Dalmau / num:15314, 28/07/2025 21:02
  - 5.- Jordi Colomé Dalmau / num:15314, 28/07/2025 21:03
  - 6.- Jordi Colomé Dalmau / num:15314, 28/07/2025 21:03
  - 7.- Jordi Colomé Dalmau / num:15314, 28/07/2025 21:04
  - 8.- Jordi Colomé Dalmau / num:15314, 28/07/2025 21:04
  - 9.- Jordi Colomé Dalmau / num:15314, 28/07/2025 21:04
  - 10.- Jordi Colomé Dalmau / num:15314, 28/07/2025 21:05
  - 11.- Jordi Colomé Dalmau / num:15314, 28/07/2025 21:05
  - 12.- Jordi Colomé Dalmau / num:15314, 28/07/2025 21:05
  - 13.- Jordi Colomé Dalmau / num:15314, 28/07/2025 21:06
  - 14.- Jordi Colomé Dalmau / num:15314, 28/07/2025 21:06
  - 15.- Jordi Colomé Dalmau / num:15314, 28/07/2025 21:07
  - 16.- Jordi Colomé Dalmau / num:15314, 28/07/2025 21:07
  - 17.- Jordi Colomé Dalmau / num:15314, 28/07/2025 21:08
  - 18.- Jordi Colomé Dalmau / num:15314, 28/07/2025 21:08
  - 19.- Jordi Colomé Dalmau / num:15314, 28/07/2025 21:08





Codi Segur de Verificació:  
baec2f79-4975-4580-9948-3d2c3ef4dcde  
Origen: Ciutadà  
Identificador documento: ES\_L01172142\_2025\_32077186  
Data d'impressió: 25/03/2026 11:00:31  
Pàgina 30 de 228

- SIGNATURES**
- 1.- Jordi Colomé Dalmau / num:15314, 28/07/2025 20:59
  - 2.- Jordi Colomé Dalmau / num:15314, 28/07/2025 21:01
  - 3.- Jordi Colomé Dalmau / num:15314, 28/07/2025 21:02
  - 4.- Jordi Colomé Dalmau / num:15314, 28/07/2025 21:02
  - 5.- Jordi Colomé Dalmau / num:15314, 28/07/2025 21:03
  - 6.- Jordi Colomé Dalmau / num:15314, 28/07/2025 21:03
  - 7.- Jordi Colomé Dalmau / num:15314, 28/07/2025 21:04
  - 8.- Jordi Colomé Dalmau / num:15314, 28/07/2025 21:04
  - 9.- Jordi Colomé Dalmau / num:15314, 28/07/2025 21:04
  - 10.- Jordi Colomé Dalmau / num:15314, 28/07/2025 21:05
  - 11.- Jordi Colomé Dalmau / num:15314, 28/07/2025 21:05
  - 12.- Jordi Colomé Dalmau / num:15314, 28/07/2025 21:05
  - 13.- Jordi Colomé Dalmau / num:15314, 28/07/2025 21:06
  - 14.- Jordi Colomé Dalmau / num:15314, 28/07/2025 21:06
  - 15.- Jordi Colomé Dalmau / num:15314, 28/07/2025 21:07
  - 16.- Jordi Colomé Dalmau / num:15314, 28/07/2025 21:07
  - 17.- Jordi Colomé Dalmau / num:15314, 28/07/2025 21:08
  - 18.- Jordi Colomé Dalmau / num:15314, 28/07/2025 21:08
  - 19.- Jordi Colomé Dalmau / num:15314, 28/07/2025 21:08



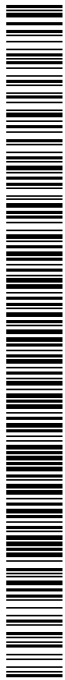

Codi Segur de Verificació:  
baec2f79-4975-4580-9948-3d2c3ef4dcde  
Origen: Ciutadà  
Identificador documento: ES\_L01172142\_2025\_32077186  
Data d'impressió: 25/03/2026 11:00:31  
Pàgina 31 de 228

- SIGNATURES**
- 1.- Jordi Colomé Dalmau / num:15314, 28/07/2025 20:59
  - 2.- Jordi Colomé Dalmau / num:15314, 28/07/2025 21:01
  - 3.- Jordi Colomé Dalmau / num:15314, 28/07/2025 21:02
  - 4.- Jordi Colomé Dalmau / num:15314, 28/07/2025 21:02
  - 5.- Jordi Colomé Dalmau / num:15314, 28/07/2025 21:03
  - 6.- Jordi Colomé Dalmau / num:15314, 28/07/2025 21:03
  - 7.- Jordi Colomé Dalmau / num:15314, 28/07/2025 21:04
  - 8.- Jordi Colomé Dalmau / num:15314, 28/07/2025 21:04
  - 9.- Jordi Colomé Dalmau / num:15314, 28/07/2025 21:04
  - 10.- Jordi Colomé Dalmau / num:15314, 28/07/2025 21:05
  - 11.- Jordi Colomé Dalmau / num:15314, 28/07/2025 21:05
  - 12.- Jordi Colomé Dalmau / num:15314, 28/07/2025 21:05
  - 13.- Jordi Colomé Dalmau / num:15314, 28/07/2025 21:06
  - 14.- Jordi Colomé Dalmau / num:15314, 28/07/2025 21:06
  - 15.- Jordi Colomé Dalmau / num:15314, 28/07/2025 21:07
  - 16.- Jordi Colomé Dalmau / num:15314, 28/07/2025 21:07
  - 17.- Jordi Colomé Dalmau / num:15314, 28/07/2025 21:08
  - 18.- Jordi Colomé Dalmau / num:15314, 28/07/2025 21:08
  - 19.- Jordi Colomé Dalmau / num:15314, 28/07/2025 21:08



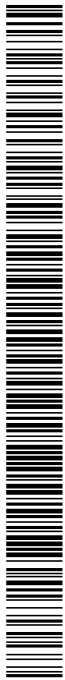

Codi Segur de Verificació:  
baec2f79-4975-4580-9948-3d2c3ef4dcde  
Origen: Ciutadà  
Identificador documento: ES\_L01172142\_2025\_32077186  
Data d'impressió: 25/03/2026 11:00:31  
Pàgina 32 de 228

**SIGNATURES**

- 1.- Jordi Colomé Dalmau / num:15314, 28/07/2025 20:59
- 2.- Jordi Colomé Dalmau / num:15314, 28/07/2025 21:01
- 3.- Jordi Colomé Dalmau / num:15314, 28/07/2025 21:02
- 4.- Jordi Colomé Dalmau / num:15314, 28/07/2025 21:02
- 5.- Jordi Colomé Dalmau / num:15314, 28/07/2025 21:03
- 6.- Jordi Colomé Dalmau / num:15314, 28/07/2025 21:03
- 7.- Jordi Colomé Dalmau / num:15314, 28/07/2025 21:04
- 8.- Jordi Colomé Dalmau / num:15314, 28/07/2025 21:04
- 9.- Jordi Colomé Dalmau / num:15314, 28/07/2025 21:04
- 10.- Jordi Colomé Dalmau / num:15314, 28/07/2025 21:05
- 11.- Jordi Colomé Dalmau / num:15314, 28/07/2025 21:05
- 12.- Jordi Colomé Dalmau / num:15314, 28/07/2025 21:05
- 13.- Jordi Colomé Dalmau / num:15314, 28/07/2025 21:06
- 14.- Jordi Colomé Dalmau / num:15314, 28/07/2025 21:06
- 15.- Jordi Colomé Dalmau / num:15314, 28/07/2025 21:07
- 16.- Jordi Colomé Dalmau / num:15314, 28/07/2025 21:07
- 17.- Jordi Colomé Dalmau / num:15314, 28/07/2025 21:08
- 18.- Jordi Colomé Dalmau / num:15314, 28/07/2025 21:08
- 19.- Jordi Colomé Dalmau / num:15314, 28/07/2025 21:08





Codi Segur de Verificació:  
baec2f79-4975-4580-9948-3d2c3ef4dcde  
Origen: Ciutadà  
Identificador documento: ES\_L01172142\_2025\_32077186  
Data d'impressió: 25/03/2026 11:00:31  
Pàgina 33 de 228

- SIGNATURES**
- 1.- Jordi Colomé Dalmau / num:15314, 28/07/2025 20:59
  - 2.- Jordi Colomé Dalmau / num:15314, 28/07/2025 21:01
  - 3.- Jordi Colomé Dalmau / num:15314, 28/07/2025 21:02
  - 4.- Jordi Colomé Dalmau / num:15314, 28/07/2025 21:02
  - 5.- Jordi Colomé Dalmau / num:15314, 28/07/2025 21:03
  - 6.- Jordi Colomé Dalmau / num:15314, 28/07/2025 21:03
  - 7.- Jordi Colomé Dalmau / num:15314, 28/07/2025 21:04
  - 8.- Jordi Colomé Dalmau / num:15314, 28/07/2025 21:04
  - 9.- Jordi Colomé Dalmau / num:15314, 28/07/2025 21:04
  - 10.- Jordi Colomé Dalmau / num:15314, 28/07/2025 21:05
  - 11.- Jordi Colomé Dalmau / num:15314, 28/07/2025 21:05
  - 12.- Jordi Colomé Dalmau / num:15314, 28/07/2025 21:05
  - 13.- Jordi Colomé Dalmau / num:15314, 28/07/2025 21:06
  - 14.- Jordi Colomé Dalmau / num:15314, 28/07/2025 21:06
  - 15.- Jordi Colomé Dalmau / num:15314, 28/07/2025 21:07
  - 16.- Jordi Colomé Dalmau / num:15314, 28/07/2025 21:07
  - 17.- Jordi Colomé Dalmau / num:15314, 28/07/2025 21:08
  - 18.- Jordi Colomé Dalmau / num:15314, 28/07/2025 21:08
  - 19.- Jordi Colomé Dalmau / num:15314, 28/07/2025 21:08



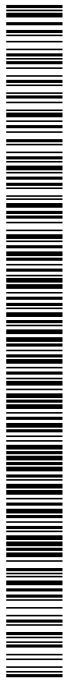

 <p>AJUNTAMENT DE VILABERTRAN</p>	<p>PROJECTE EXECUTIU D'ARRANJAMENT D'UNS TRAMS DEL CAMÍ DE LA VINYA DE L'ABAT AL TERME MUNICIPAL DE VILABERTRAN</p>	<p>AIE 247 ARQUITECTURA I ENGINYERIA 247 ASSOCIATS S.L.P.</p>
<p>Juliol de 2025</p>		<p>Exp: AIE2534</p>



AJUNTAMENT DE VILABERTRAN  
Aquest document és una còpia simple del document electrònic original. Comprovi l'autenticitat del document a <https://vilabertran.emunicipis.ddgi.cat/OAC/ValidarDoc.jsp> - Utilitzi el 'Codí Segur de Verificació' que apareix a la capçalera.

Codi Segur de Verificació:  
baec2f79-4975-4580-9948-3d2c3ef4dcde  
Origen: Ciutadà  
Identificador documento: ES\_L01172142\_2025\_32077186  
Data d'impressió: 25/03/2026 11:00:31  
Pàgina 34 de 228

- SIGNATURES**
- 1.- Jordi Colomé Dalmau / num:15314, 28/07/2025 20:59
  - 2.- Jordi Colomé Dalmau / num:15314, 28/07/2025 21:01
  - 3.- Jordi Colomé Dalmau / num:15314, 28/07/2025 21:02
  - 4.- Jordi Colomé Dalmau / num:15314, 28/07/2025 21:02
  - 5.- Jordi Colomé Dalmau / num:15314, 28/07/2025 21:03
  - 6.- Jordi Colomé Dalmau / num:15314, 28/07/2025 21:03
  - 7.- Jordi Colomé Dalmau / num:15314, 28/07/2025 21:04
  - 8.- Jordi Colomé Dalmau / num:15314, 28/07/2025 21:04
  - 9.- Jordi Colomé Dalmau / num:15314, 28/07/2025 21:04
  - 10.- Jordi Colomé Dalmau / num:15314, 28/07/2025 21:05
  - 11.- Jordi Colomé Dalmau / num:15314, 28/07/2025 21:05
  - 12.- Jordi Colomé Dalmau / num:15314, 28/07/2025 21:05
  - 13.- Jordi Colomé Dalmau / num:15314, 28/07/2025 21:06
  - 14.- Jordi Colomé Dalmau / num:15314, 28/07/2025 21:06
  - 15.- Jordi Colomé Dalmau / num:15314, 28/07/2025 21:07
  - 16.- Jordi Colomé Dalmau / num:15314, 28/07/2025 21:07
  - 17.- Jordi Colomé Dalmau / num:15314, 28/07/2025 21:08
  - 18.- Jordi Colomé Dalmau / num:15314, 28/07/2025 21:08
  - 19.- Jordi Colomé Dalmau / num:15314, 28/07/2025 21:08





Codi Segur de Verificació:  
baec2f79-4975-4580-9948-3d2c3ef4dcde  
Origen: Ciutadà  
Identificador documento: ES\_L01172142\_2025\_32077186  
Data d'impressió: 25/03/2026 11:00:31  
Pàgina 35 de 228

- SIGNATURES**
- 1.- Jordi Colomé Dalmau / num:15314, 28/07/2025 20:59
  - 2.- Jordi Colomé Dalmau / num:15314, 28/07/2025 21:01
  - 3.- Jordi Colomé Dalmau / num:15314, 28/07/2025 21:02
  - 4.- Jordi Colomé Dalmau / num:15314, 28/07/2025 21:02
  - 5.- Jordi Colomé Dalmau / num:15314, 28/07/2025 21:03
  - 6.- Jordi Colomé Dalmau / num:15314, 28/07/2025 21:03
  - 7.- Jordi Colomé Dalmau / num:15314, 28/07/2025 21:04
  - 8.- Jordi Colomé Dalmau / num:15314, 28/07/2025 21:04
  - 9.- Jordi Colomé Dalmau / num:15314, 28/07/2025 21:04
  - 10.- Jordi Colomé Dalmau / num:15314, 28/07/2025 21:05
  - 11.- Jordi Colomé Dalmau / num:15314, 28/07/2025 21:05
  - 12.- Jordi Colomé Dalmau / num:15314, 28/07/2025 21:05
  - 13.- Jordi Colomé Dalmau / num:15314, 28/07/2025 21:06
  - 14.- Jordi Colomé Dalmau / num:15314, 28/07/2025 21:06
  - 15.- Jordi Colomé Dalmau / num:15314, 28/07/2025 21:07
  - 16.- Jordi Colomé Dalmau / num:15314, 28/07/2025 21:07
  - 17.- Jordi Colomé Dalmau / num:15314, 28/07/2025 21:08
  - 18.- Jordi Colomé Dalmau / num:15314, 28/07/2025 21:08
  - 19.- Jordi Colomé Dalmau / num:15314, 28/07/2025 21:08



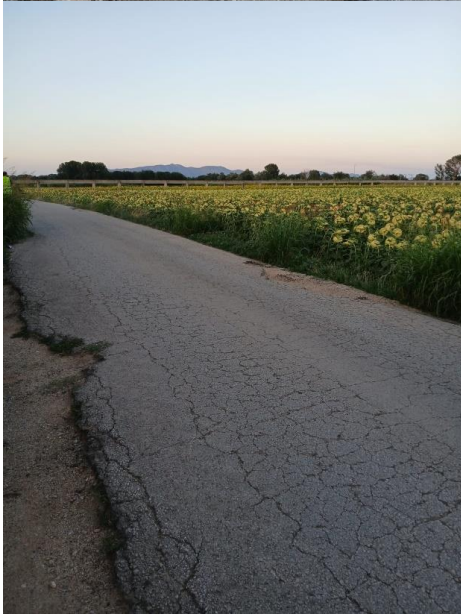
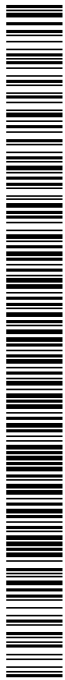

Codi Segur de Verificació:  
baec2f79-4975-4580-9948-3d2c3ef4dcde  
Origen: Ciutadà  
Identificador documento: ES\_L01172142\_2025\_32077186  
Data d'impressió: 25/03/2026 11:00:31  
Pàgina 36 de 228

- SIGNATURES**
- 1.- Jordi Colomé Dalmau / num:15314, 28/07/2025 20:59
  - 2.- Jordi Colomé Dalmau / num:15314, 28/07/2025 21:01
  - 3.- Jordi Colomé Dalmau / num:15314, 28/07/2025 21:02
  - 4.- Jordi Colomé Dalmau / num:15314, 28/07/2025 21:02
  - 5.- Jordi Colomé Dalmau / num:15314, 28/07/2025 21:03
  - 6.- Jordi Colomé Dalmau / num:15314, 28/07/2025 21:03
  - 7.- Jordi Colomé Dalmau / num:15314, 28/07/2025 21:04
  - 8.- Jordi Colomé Dalmau / num:15314, 28/07/2025 21:04
  - 9.- Jordi Colomé Dalmau / num:15314, 28/07/2025 21:04
  - 10.- Jordi Colomé Dalmau / num:15314, 28/07/2025 21:05
  - 11.- Jordi Colomé Dalmau / num:15314, 28/07/2025 21:05
  - 12.- Jordi Colomé Dalmau / num:15314, 28/07/2025 21:05
  - 13.- Jordi Colomé Dalmau / num:15314, 28/07/2025 21:06
  - 14.- Jordi Colomé Dalmau / num:15314, 28/07/2025 21:06
  - 15.- Jordi Colomé Dalmau / num:15314, 28/07/2025 21:07
  - 16.- Jordi Colomé Dalmau / num:15314, 28/07/2025 21:07
  - 17.- Jordi Colomé Dalmau / num:15314, 28/07/2025 21:08
  - 18.- Jordi Colomé Dalmau / num:15314, 28/07/2025 21:08
  - 19.- Jordi Colomé Dalmau / num:15314, 28/07/2025 21:08



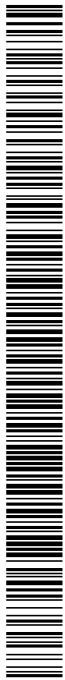

 <p>AJUNTAMENT DE VILABERTRAN</p>	<p>PROJECTE EXECUTIU D'ARRANJAMENT D'UNS TRAMS DEL CAMÍ DE LA VINYA DE L'ABAT AL TERME MUNICIPAL DE VILABERTRAN</p>	<p>AIE 247 ARQUITECTURA I ENGINYERIA 247 ASSOCIATS S.L.P.</p>
<p>Juliol de 2025</p>		<p>Exp: AIE2534</p>

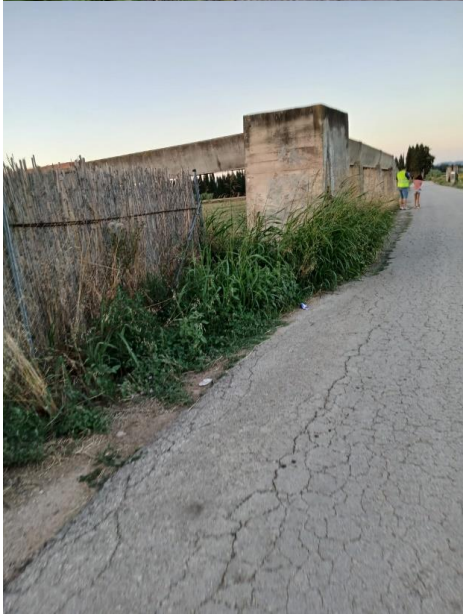

Codi Segur de Verificació:  
baec2f79-4975-4580-9948-3d2c3ef4dcde  
Origen: Ciutadà  
Identificador documento: ES\_L01172142\_2025\_32077186  
Data d'impressió: 25/03/2026 11:00:31  
Pàgina 37 de 228

**SIGNATURES**

- 1.- Jordi Colomé Dalmau / num:15314, 28/07/2025 20:59
- 2.- Jordi Colomé Dalmau / num:15314, 28/07/2025 21:01
- 3.- Jordi Colomé Dalmau / num:15314, 28/07/2025 21:02
- 4.- Jordi Colomé Dalmau / num:15314, 28/07/2025 21:02
- 5.- Jordi Colomé Dalmau / num:15314, 28/07/2025 21:03
- 6.- Jordi Colomé Dalmau / num:15314, 28/07/2025 21:03
- 7.- Jordi Colomé Dalmau / num:15314, 28/07/2025 21:04
- 8.- Jordi Colomé Dalmau / num:15314, 28/07/2025 21:04
- 9.- Jordi Colomé Dalmau / num:15314, 28/07/2025 21:04
- 10.- Jordi Colomé Dalmau / num:15314, 28/07/2025 21:05
- 11.- Jordi Colomé Dalmau / num:15314, 28/07/2025 21:05
- 12.- Jordi Colomé Dalmau / num:15314, 28/07/2025 21:05
- 13.- Jordi Colomé Dalmau / num:15314, 28/07/2025 21:06
- 14.- Jordi Colomé Dalmau / num:15314, 28/07/2025 21:06
- 15.- Jordi Colomé Dalmau / num:15314, 28/07/2025 21:07
- 16.- Jordi Colomé Dalmau / num:15314, 28/07/2025 21:07
- 17.- Jordi Colomé Dalmau / num:15314, 28/07/2025 21:08
- 18.- Jordi Colomé Dalmau / num:15314, 28/07/2025 21:08
- 19.- Jordi Colomé Dalmau / num:15314, 28/07/2025 21:08



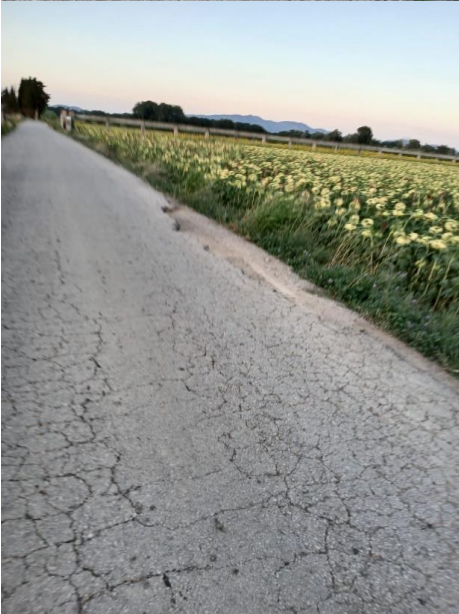
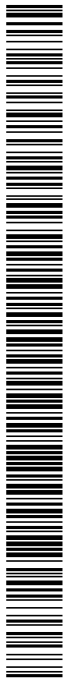

Codi Segur de Verificació:  
baec2f79-4975-4580-9948-3d2c3ef4dcde  
Origen: Ciutadà  
Identificador documento: ES\_L01172142\_2025\_32077186  
Data d'impressió: 25/03/2026 11:00:31  
Pàgina 38 de 228

- SIGNATURES**
- 1.- Jordi Colomé Dalmau / num:15314, 28/07/2025 20:59
  - 2.- Jordi Colomé Dalmau / num:15314, 28/07/2025 21:01
  - 3.- Jordi Colomé Dalmau / num:15314, 28/07/2025 21:02
  - 4.- Jordi Colomé Dalmau / num:15314, 28/07/2025 21:02
  - 5.- Jordi Colomé Dalmau / num:15314, 28/07/2025 21:03
  - 6.- Jordi Colomé Dalmau / num:15314, 28/07/2025 21:03
  - 7.- Jordi Colomé Dalmau / num:15314, 28/07/2025 21:04
  - 8.- Jordi Colomé Dalmau / num:15314, 28/07/2025 21:04
  - 9.- Jordi Colomé Dalmau / num:15314, 28/07/2025 21:04
  - 10.- Jordi Colomé Dalmau / num:15314, 28/07/2025 21:05
  - 11.- Jordi Colomé Dalmau / num:15314, 28/07/2025 21:05
  - 12.- Jordi Colomé Dalmau / num:15314, 28/07/2025 21:05
  - 13.- Jordi Colomé Dalmau / num:15314, 28/07/2025 21:06
  - 14.- Jordi Colomé Dalmau / num:15314, 28/07/2025 21:06
  - 15.- Jordi Colomé Dalmau / num:15314, 28/07/2025 21:07
  - 16.- Jordi Colomé Dalmau / num:15314, 28/07/2025 21:07
  - 17.- Jordi Colomé Dalmau / num:15314, 28/07/2025 21:08
  - 18.- Jordi Colomé Dalmau / num:15314, 28/07/2025 21:08
  - 19.- Jordi Colomé Dalmau / num:15314, 28/07/2025 21:08





ANNEX NÚM.4:  
Pla d'obra

Codi Segur de Verificació:  
baec2f79-4975-4580-9948-3d2c3ef4dcde  
Origen: Ciutadà  
Identificador documento: ES\_L01172142\_2025\_32077186  
Data d'impressió: 25/03/2026 11:00:31  
Pàgina 39 de 228

- SIGNATURES**
- 1.- Jordi Colomé Dalmau / num:15314, 28/07/2025 20:59
  - 2.- Jordi Colomé Dalmau / num:15314, 28/07/2025 21:01
  - 3.- Jordi Colomé Dalmau / num:15314, 28/07/2025 21:02
  - 4.- Jordi Colomé Dalmau / num:15314, 28/07/2025 21:02
  - 5.- Jordi Colomé Dalmau / num:15314, 28/07/2025 21:03
  - 6.- Jordi Colomé Dalmau / num:15314, 28/07/2025 21:03
  - 7.- Jordi Colomé Dalmau / num:15314, 28/07/2025 21:04
  - 8.- Jordi Colomé Dalmau / num:15314, 28/07/2025 21:04
  - 9.- Jordi Colomé Dalmau / num:15314, 28/07/2025 21:04
  - 10.- Jordi Colomé Dalmau / num:15314, 28/07/2025 21:05
  - 11.- Jordi Colomé Dalmau / num:15314, 28/07/2025 21:05
  - 12.- Jordi Colomé Dalmau / num:15314, 28/07/2025 21:05
  - 13.- Jordi Colomé Dalmau / num:15314, 28/07/2025 21:06
  - 14.- Jordi Colomé Dalmau / num:15314, 28/07/2025 21:06
  - 15.- Jordi Colomé Dalmau / num:15314, 28/07/2025 21:07
  - 16.- Jordi Colomé Dalmau / num:15314, 28/07/2025 21:07
  - 17.- Jordi Colomé Dalmau / num:15314, 28/07/2025 21:08
  - 18.- Jordi Colomé Dalmau / num:15314, 28/07/2025 21:08
  - 19.- Jordi Colomé Dalmau / num:15314, 28/07/2025 21:08





AJUNTAMENT DE VILABERTRAN  
Aquest document és una còpia simple del document electrònic original. Comprovi l'autenticitat del document a  
<https://vilabertran.emunicipis.ddgi.cat/OAC/ValidarDoc.jsp> - Utilitzi el 'Codí Segur de Verificació' que apareix a la capçalera.

Codi Segur de Verificació:  
baec2f79-4975-4580-9948-3d2c3ef4dcde  
Origen: Ciutadà  
Identificador documento: ES\_L01172142\_2025\_32077186  
Data d'impressió: 25/03/2026 11:00:31  
Pàgina 40 de 228

- SIGNATURES**
- 1.- Jordi Colomé Dalmau / num:15314, 28/07/2025 20:59
  - 2.- Jordi Colomé Dalmau / num:15314, 28/07/2025 21:01
  - 3.- Jordi Colomé Dalmau / num:15314, 28/07/2025 21:02
  - 4.- Jordi Colomé Dalmau / num:15314, 28/07/2025 21:02
  - 5.- Jordi Colomé Dalmau / num:15314, 28/07/2025 21:03
  - 6.- Jordi Colomé Dalmau / num:15314, 28/07/2025 21:03
  - 7.- Jordi Colomé Dalmau / num:15314, 28/07/2025 21:04
  - 8.- Jordi Colomé Dalmau / num:15314, 28/07/2025 21:04
  - 9.- Jordi Colomé Dalmau / num:15314, 28/07/2025 21:04
  - 10.- Jordi Colomé Dalmau / num:15314, 28/07/2025 21:05
  - 11.- Jordi Colomé Dalmau / num:15314, 28/07/2025 21:05
  - 12.- Jordi Colomé Dalmau / num:15314, 28/07/2025 21:05
  - 13.- Jordi Colomé Dalmau / num:15314, 28/07/2025 21:06
  - 14.- Jordi Colomé Dalmau / num:15314, 28/07/2025 21:06
  - 15.- Jordi Colomé Dalmau / num:15314, 28/07/2025 21:07
  - 16.- Jordi Colomé Dalmau / num:15314, 28/07/2025 21:07
  - 17.- Jordi Colomé Dalmau / num:15314, 28/07/2025 21:08
  - 18.- Jordi Colomé Dalmau / num:15314, 28/07/2025 21:08
  - 19.- Jordi Colomé Dalmau / num:15314, 28/07/2025 21:08





AJUNTAMENT DE VILABERTRAN

Juliol de 2025

PROJECTE EXECUTIU D'ARRANJAMENT D'UNS  
TRAMS DEL CAMI DE LA VINYA DE L'ABAT AL  
TERME MUNICIPAL DE VILABERTRAN

AIE 247

ARQUITECTURA TÈCNICA  
SOL·LICITACIÓ DE PERMIS

Exp: AIE2534

**PLA D'OBRA**

Activitat	SETMANES			
	1	2	3	4
Treballs previs				
Demolicions				
Excavació				
Formació de paviments				
Zones d'actuació puntual				
PEC (Sense IVA)	12.505,92 €	12.505,92 €	12.505,92 €	12.505,92 €
PEC ACUM. (Sense IVA)	12.505,92 €	25.011,85 €	37.517,77 €	50.023,69 €
PEC amb IVA	15.132,17 €	15.132,17 €	15.132,17 €	15.132,17 €
<b>PEC Acum. Amb IVA</b>	<b>15.132,17 €</b>	<b>30.264,33 €</b>	<b>45.396,50 €</b>	<b>60.528,66 €</b>



Codi Segur de Verificació:  
baec2f79-4975-4580-9948-3d2c3ef4dcde  
Origen: Ciutadà  
Identificador documento: ES\_L01172142\_2025\_32077186  
Data d'impressió: 25/03/2026 11:00:31  
Pàgina 41 de 228

- SIGNATURES**
- 1.- Jordi Colomé Dalmau / num:15314, 28/07/2025 20:59
  - 2.- Jordi Colomé Dalmau / num:15314, 28/07/2025 21:01
  - 3.- Jordi Colomé Dalmau / num:15314, 28/07/2025 21:02
  - 4.- Jordi Colomé Dalmau / num:15314, 28/07/2025 21:02
  - 5.- Jordi Colomé Dalmau / num:15314, 28/07/2025 21:03
  - 6.- Jordi Colomé Dalmau / num:15314, 28/07/2025 21:03
  - 7.- Jordi Colomé Dalmau / num:15314, 28/07/2025 21:04
  - 8.- Jordi Colomé Dalmau / num:15314, 28/07/2025 21:04
  - 9.- Jordi Colomé Dalmau / num:15314, 28/07/2025 21:04
  - 10.- Jordi Colomé Dalmau / num:15314, 28/07/2025 21:05
  - 11.- Jordi Colomé Dalmau / num:15314, 28/07/2025 21:05
  - 12.- Jordi Colomé Dalmau / num:15314, 28/07/2025 21:05
  - 13.- Jordi Colomé Dalmau / num:15314, 28/07/2025 21:06
  - 14.- Jordi Colomé Dalmau / num:15314, 28/07/2025 21:06
  - 15.- Jordi Colomé Dalmau / num:15314, 28/07/2025 21:07
  - 16.- Jordi Colomé Dalmau / num:15314, 28/07/2025 21:07
  - 17.- Jordi Colomé Dalmau / num:15314, 28/07/2025 21:08
  - 18.- Jordi Colomé Dalmau / num:15314, 28/07/2025 21:08
  - 19.- Jordi Colomé Dalmau / num:15314, 28/07/2025 21:08





## ANNEX NÚM.5: Gestió de residus

Codi Segur de Verificació:  
baec2f79-4975-4580-9948-3d2c3ef4dcde  
Origen: Ciutadà  
Identificador documento: ES\_L01172142\_2025\_32077186  
Data d'impressió: 25/03/2026 11:00:31  
Pàgina 42 de 228

- SIGNATURES**
- 1.- Jordi Colomé Dalmau / num:15314, 28/07/2025 20:59
  - 2.- Jordi Colomé Dalmau / num:15314, 28/07/2025 21:01
  - 3.- Jordi Colomé Dalmau / num:15314, 28/07/2025 21:02
  - 4.- Jordi Colomé Dalmau / num:15314, 28/07/2025 21:02
  - 5.- Jordi Colomé Dalmau / num:15314, 28/07/2025 21:03
  - 6.- Jordi Colomé Dalmau / num:15314, 28/07/2025 21:03
  - 7.- Jordi Colomé Dalmau / num:15314, 28/07/2025 21:04
  - 8.- Jordi Colomé Dalmau / num:15314, 28/07/2025 21:04
  - 9.- Jordi Colomé Dalmau / num:15314, 28/07/2025 21:04
  - 10.- Jordi Colomé Dalmau / num:15314, 28/07/2025 21:05
  - 11.- Jordi Colomé Dalmau / num:15314, 28/07/2025 21:05
  - 12.- Jordi Colomé Dalmau / num:15314, 28/07/2025 21:05
  - 13.- Jordi Colomé Dalmau / num:15314, 28/07/2025 21:06
  - 14.- Jordi Colomé Dalmau / num:15314, 28/07/2025 21:06
  - 15.- Jordi Colomé Dalmau / num:15314, 28/07/2025 21:07
  - 16.- Jordi Colomé Dalmau / num:15314, 28/07/2025 21:07
  - 17.- Jordi Colomé Dalmau / num:15314, 28/07/2025 21:08
  - 18.- Jordi Colomé Dalmau / num:15314, 28/07/2025 21:08
  - 19.- Jordi Colomé Dalmau / num:15314, 28/07/2025 21:08





AJUNTAMENT DE VILABERTRAN  
Aquest document és una còpia simple del document electrònic original. Comprovi l'autenticitat del document a  
<https://vilabertran.emunicipis.ddgi.cat/OAC/ValidarDoc.jsp> - Utilitzi el 'Codí Segur de Verificació' que apareix a la capçalera.

Codi Segur de Verificació:  
baec2f79-4975-4580-9948-3d2c3ef4dcde  
Origen: Ciutadà  
Identificador documento: ES\_L01172142\_2025\_32077186  
Data d'impressió: 25/03/2026 11:00:31  
Pàgina 43 de 228

- SIGNATURES**
- 1.- Jordi Colomé Dalmau / num:15314, 28/07/2025 20:59
  - 2.- Jordi Colomé Dalmau / num:15314, 28/07/2025 21:01
  - 3.- Jordi Colomé Dalmau / num:15314, 28/07/2025 21:02
  - 4.- Jordi Colomé Dalmau / num:15314, 28/07/2025 21:02
  - 5.- Jordi Colomé Dalmau / num:15314, 28/07/2025 21:03
  - 6.- Jordi Colomé Dalmau / num:15314, 28/07/2025 21:03
  - 7.- Jordi Colomé Dalmau / num:15314, 28/07/2025 21:04
  - 8.- Jordi Colomé Dalmau / num:15314, 28/07/2025 21:04
  - 9.- Jordi Colomé Dalmau / num:15314, 28/07/2025 21:04
  - 10.- Jordi Colomé Dalmau / num:15314, 28/07/2025 21:05
  - 11.- Jordi Colomé Dalmau / num:15314, 28/07/2025 21:05
  - 12.- Jordi Colomé Dalmau / num:15314, 28/07/2025 21:05
  - 13.- Jordi Colomé Dalmau / num:15314, 28/07/2025 21:06
  - 14.- Jordi Colomé Dalmau / num:15314, 28/07/2025 21:06
  - 15.- Jordi Colomé Dalmau / num:15314, 28/07/2025 21:07
  - 16.- Jordi Colomé Dalmau / num:15314, 28/07/2025 21:07
  - 17.- Jordi Colomé Dalmau / num:15314, 28/07/2025 21:08
  - 18.- Jordi Colomé Dalmau / num:15314, 28/07/2025 21:08
  - 19.- Jordi Colomé Dalmau / num:15314, 28/07/2025 21:08



## ÍNDEX

1.INTRODUCCIÓ.....	2
2.DEFINICIÓ DE CONCEPTES .....	2
3.TIPOLOGIA DE RESIDUS GENERATS .....	2
3.1.Principals residus generats .....	3
3.1.1.Residus no especials .....	3
3.1.2.Residus especials .....	4
4.VOLUM DE RESIDUS GENERATS A L'OBRA .....	4
4.1.Marc legal .....	4
4.2.Moviment de terres.....	5
4.3.Demolició de mescla bituminosa .....	5
4.4.Altres residus.....	5
5.VIES DE GESTIÓ DE RESIDUS .....	5
5.1.Marc legal.....	5
5.2. Procés de desconstrucció en les tasques d'enderrocs.....	6
5.3.Gestió de residus.....	6
5.3.1.Gestió de residus tòxics i/o perillosos .....	7
6.GESTIÓ DE RESIDUS .....	8
7.GESTIÓ DE RUNES .....	9
8.PRESSUPOST .....	10



Codi Segur de Verificació:  
baec2f79-4975-4580-9948-3d2c3ef4dcde  
Origen: Ciutadà  
Identificador documento: ES\_L01172142\_2025\_32077186  
Data d'impressió: 25/03/2026 11:00:31  
Pàgina 44 de 228

- SIGNATURES**
- 1.- Jordi Colomé Dalmau / num:15314, 28/07/2025 20:59
  - 2.- Jordi Colomé Dalmau / num:15314, 28/07/2025 21:01
  - 3.- Jordi Colomé Dalmau / num:15314, 28/07/2025 21:02
  - 4.- Jordi Colomé Dalmau / num:15314, 28/07/2025 21:02
  - 5.- Jordi Colomé Dalmau / num:15314, 28/07/2025 21:03
  - 6.- Jordi Colomé Dalmau / num:15314, 28/07/2025 21:03
  - 7.- Jordi Colomé Dalmau / num:15314, 28/07/2025 21:04
  - 8.- Jordi Colomé Dalmau / num:15314, 28/07/2025 21:04
  - 9.- Jordi Colomé Dalmau / num:15314, 28/07/2025 21:04
  - 10.- Jordi Colomé Dalmau / num:15314, 28/07/2025 21:05
  - 11.- Jordi Colomé Dalmau / num:15314, 28/07/2025 21:05
  - 12.- Jordi Colomé Dalmau / num:15314, 28/07/2025 21:05
  - 13.- Jordi Colomé Dalmau / num:15314, 28/07/2025 21:06
  - 14.- Jordi Colomé Dalmau / num:15314, 28/07/2025 21:06
  - 15.- Jordi Colomé Dalmau / num:15314, 28/07/2025 21:07
  - 16.- Jordi Colomé Dalmau / num:15314, 28/07/2025 21:07
  - 17.- Jordi Colomé Dalmau / num:15314, 28/07/2025 21:08
  - 18.- Jordi Colomé Dalmau / num:15314, 28/07/2025 21:08
  - 19.- Jordi Colomé Dalmau / num:15314, 28/07/2025 21:08



 AJUNTAMENT DE VILABERTRAN Juliol de 2025	PROJECTE EXECUTIU D'ARRANJAMENT D'UNS TRAMS DEL CAMÍ DE LA VINYA DE L'ABAT AL TERME MUNICIPAL DE VILABERTRAN	AIE 247 <small>ARQUITECTURA I ENGINYERIA          247 ASSOCIATS S.L.P.</small>
		Exp: AIE2534

## 1.INTRODUCCIÓ

El present Pla de Gestió de Residus de Construcció i Demolició, es redacta d'acord amb les obligacions del productor de residus establertes a l'article 4.1. del Real Decreto 105/2008, de 1 de febrer, per el que es regula la producció y gestió dels residus de la construcció i demolició. Aquest RD aplica el principi de responsabilitat del productor, el de prevenció de residus i la responsabilitat de tots els agents que intervenen en la cadena de producció i gestió dels RCD (promotors, projectistes, direccions facultatives, constructors, gestors, etc...)

Segons el RD 105/2008, el productor de residus, sense perjudici de les obligacions establertes per la Llei 10/1998, de 21 d'abril, de Residus modificada per la Llei 62/2003, i la normativa general de residus autonòmica vigent, està obligat a disposar de la documentació, la correcta gestió dels residus generats a la seva obra. En els cas d'obres sotmeses a llicència urbanística, haurà de constituir si procedeix, la fiança o garantia financera que asseguri el compliment dels requisits establerts a l'esmentada llicència, en relació als RCD de l'obra.

En relació amb el posseïdor (normalment, el contractista de les obres) de RCD, l'article 5 del RD 105/2008 estableix, les seves obligacions, indicant-ne, entre d'altres, que la persona física o jurídica que executi l'obra té l'obligació de presentar a la propietat de la mateixa un pla per reflectir com portarà a terme les seves obligacions en relació amb els RCD generats. El posseïdor dels RCD estarà obligat a pagar els costos de la gestió dels residus, així com a presentar al productor la documentació de seguiment de la correcta gestió dels RCD generats durant les obres.

## 2.DEFINICIÓ DE CONCEPTES

**Residu de construcció i d'enderrocs:** qualsevol substància o objecte que, complint la definició de Residu inclosa en l'article 3.a de la Llei 10/998, de 21 d'abril, es generi en una obra de construcció o demolició.

**Residu especial:** tots els residus que no es classifiquen com a residus inerts o especials.

**Residu inert:** residu no perillós que no experimenta transformacions físiques, químiques o biològiques significatives, no es soluble ni combustible, ni reacciona física ni químicament ni de cap altra manera, no és biodegradable, no afecta negativament a altres matèries que pugui entrar en contacte de forma que pugui donar lloc a contaminació ambiental o perjudicial per a la salut humana. La lixivialitat total i la seva ecotoxicitat així com el contingut de contaminants de residus hauran de ser insignificants. En cap cas ha de suposar un risc per als éssers vius ni per la qualitat de les aigües superficials o subterrànies.

### Productor de residus de construcció i demolició

- La persona física o jurídica titular de la llicència urbanística en una obra de construcció o demolició: en les obres que no sigui necessària llicència urbanística, es considerarà productor de residu la persona física o jurídica titular del bé immoble objecte de construcció o demolició.
- La persona física o jurídica que realitzi operacions de tractament, de barreja o d'una altre tipologia, que ocasioni un canvi de naturalesa o de composició dels residus.
- L'importador o adquiridor que qualsevol Estat de la Unió Europea de residus de construcció o demolició.

**Posseïdor de residus de la construcció i demolició:** La persona física o jurídica que tingui al seu poder els residus de la construcció i demolició i ostenti la condició de gestor de residus. Tindrà la consideració de posseïdor de residus la persona física o jurídica que executi l'obra de construcció o demolició, com el constructor, els subcontractistes i els treballadors autònoms. No tindrà la consideració de posseïdor de residus de construcció i demolició els treballadors per compte aliè.

## 3.TIPOLOGIA DE RESIDUS GENERATS

A continuació es presenta un llistat dels residus que es poden produir durant l'obra i la seva classificació segons el Catàleg Europeu de Residus (CER), que està en vigor des de l'1 de gener de 2002. Amb el nou catàleg,

Codi Segur de Verificació:  
baec2f79-4975-4580-9948-3d2c3ef4dcde  
Origen: Ciutadà  
Identificador documento: ES\_L01172142\_2025\_32077186  
Data d'impressió: 25/03/2026 11:00:31  
Pàgina 45 de 228

- SIGNATURES**
- 1.- Jordi Colomé Dalmau / num:15314, 28/07/2025 20:59
  - 2.- Jordi Colomé Dalmau / num:15314, 28/07/2025 21:01
  - 3.- Jordi Colomé Dalmau / num:15314, 28/07/2025 21:02
  - 4.- Jordi Colomé Dalmau / num:15314, 28/07/2025 21:02
  - 5.- Jordi Colomé Dalmau / num:15314, 28/07/2025 21:03
  - 6.- Jordi Colomé Dalmau / num:15314, 28/07/2025 21:03
  - 7.- Jordi Colomé Dalmau / num:15314, 28/07/2025 21:04
  - 8.- Jordi Colomé Dalmau / num:15314, 28/07/2025 21:04
  - 9.- Jordi Colomé Dalmau / num:15314, 28/07/2025 21:04
  - 10.- Jordi Colomé Dalmau / num:15314, 28/07/2025 21:05
  - 11.- Jordi Colomé Dalmau / num:15314, 28/07/2025 21:05
  - 12.- Jordi Colomé Dalmau / num:15314, 28/07/2025 21:05
  - 13.- Jordi Colomé Dalmau / num:15314, 28/07/2025 21:06
  - 14.- Jordi Colomé Dalmau / num:15314, 28/07/2025 21:06
  - 15.- Jordi Colomé Dalmau / num:15314, 28/07/2025 21:07
  - 16.- Jordi Colomé Dalmau / num:15314, 28/07/2025 21:07
  - 17.- Jordi Colomé Dalmau / num:15314, 28/07/2025 21:08
  - 18.- Jordi Colomé Dalmau / num:15314, 28/07/2025 21:08
  - 19.- Jordi Colomé Dalmau / num:15314, 28/07/2025 21:08



 AJUNTAMENT DE VILABERTRAN Juliol de 2025	PROJECTE EXECUTIU D'ARRANJAMENT D'UNS TRAMS DEL CAMÍ DE LA VINYA DE L'ABAT AL TERME MUNICIPAL DE VILABERTRAN	<b>AIE 247</b> <small>ARQUITECTURA I ENGINYERIA          247 ASSOCIATS S.L.P.</small>
		Exp: AIE2534

mitjançant un sistema de llista única s'estableix quins residus han d'ésser considerats com a perillosos (especials).

En el nou Catàleg, els residus adopten una codificació de sis xifres, essent el format de la codificació el mateix que en el Catàleg de Residus de Catalunya (CRC), tot i que aquests no tenen per què coincidir.

El CRC continua essent vigent per a determinar la correcta gestió que ha de tenir cadascun dels residus (valorització, tractament o disposició), sempre que no entri en contradicció amb l'aplicació del nou Catàleg Europeu de Residus (CER), com és el cas de la seva classificació.

### 3.1.Principals residus generats

Els principals residus del procés de demolició i/o urbanització són els següents:

- Terres
- Roca
- Formigó (paviments, murs, ...)
- Mescles bituminoses
- Cablejat elèctric
- Restes vegetals
- Metalls
- Maons
- Altres: fusta, vidre, plàstic, paper i cartró.

Segons el Catàleg Europeu de Residus, aquests residus s'inclouen en els següents grups:

#### (17) Residus de la construcció i d'enderrocs

##### 3.1.1.Residus no especials

###### Runa

170101	Formigó
170102	Maons
170103	Teules i materials ceràmics
170107	Mescles de formigó, maons, teules i materials ceràmics diferents de les especificades al codi 170106

###### Fusta

170201	Fusta
--------	-------

###### Plàstic

170203	Plàstic
--------	---------

###### Ferralla

170401	Coure, bronze, llautó
170402	Alumini



Codi Segur de Verificació:  
baec2f79-4975-4580-9948-3d2c3ef4dcde  
Origen: Ciutadà  
Identificador documento: ES\_L01172142\_2025\_32077186  
Data d'impressió: 25/03/2026 11:00:31  
Pàgina 46 de 228

- SIGNATURES**
- 1.- Jordi Colomé Dalmau / num:15314, 28/07/2025 20:59
  - 2.- Jordi Colomé Dalmau / num:15314, 28/07/2025 21:01
  - 3.- Jordi Colomé Dalmau / num:15314, 28/07/2025 21:02
  - 4.- Jordi Colomé Dalmau / num:15314, 28/07/2025 21:02
  - 5.- Jordi Colomé Dalmau / num:15314, 28/07/2025 21:03
  - 6.- Jordi Colomé Dalmau / num:15314, 28/07/2025 21:03
  - 7.- Jordi Colomé Dalmau / num:15314, 28/07/2025 21:04
  - 8.- Jordi Colomé Dalmau / num:15314, 28/07/2025 21:04
  - 9.- Jordi Colomé Dalmau / num:15314, 28/07/2025 21:04
  - 10.- Jordi Colomé Dalmau / num:15314, 28/07/2025 21:05
  - 11.- Jordi Colomé Dalmau / num:15314, 28/07/2025 21:05
  - 12.- Jordi Colomé Dalmau / num:15314, 28/07/2025 21:05
  - 13.- Jordi Colomé Dalmau / num:15314, 28/07/2025 21:06
  - 14.- Jordi Colomé Dalmau / num:15314, 28/07/2025 21:06
  - 15.- Jordi Colomé Dalmau / num:15314, 28/07/2025 21:07
  - 16.- Jordi Colomé Dalmau / num:15314, 28/07/2025 21:07
  - 17.- Jordi Colomé Dalmau / num:15314, 28/07/2025 21:08
  - 18.- Jordi Colomé Dalmau / num:15314, 28/07/2025 21:08
  - 19.- Jordi Colomé Dalmau / num:15314, 28/07/2025 21:08



 AJUNTAMENT DE VILABERTRAN Juliol de 2025	PROJECTE EXECUTIU D'ARRANJAMENT D'UNS TRAMS DEL CAMÍ DE LA VINYA DE L'ABAT AL TERME MUNICIPAL DE VILABERTRAN	<b>AIE 247</b> <small>ARQUITECTURA I ENGINYERIA          247 ASSOCIATS S.L.P.</small>
		Exp: AIE2534

170404	Zinc
170405	Ferro i acer
170407	Metalls mesclats
170411	Cables diferents dels especificats en el codi 170410

### 3.1.2. Residus especials

170901	Residus de construcció i demolició que contenen mercuri
170902	Residus de construcció i demolició que contenen PCB
170903	Altres residus de construcció i demolició (inclosos els residus mesclats) que contenen substàncies perilloses
170204	Vidre, plàstic i fusta que contenen substàncies perilloses o estan contaminats per aquestes.
170410	Cables que contenen hidrocarburs, quitrà d'hulla i altres substàncies perilloses
170801	Materials de construcció a base de guix contaminats amb substàncies perilloses.
170601	Materials d'aïllament que contenen amiant.
170603	Altres materials d'aïllament que consisteixen en, o contenen, substàncies perilloses.
170605	Materials de construcció que contenen amiant.
170503	Terra i pedres que contenen substàncies perilloses.
170505	Llots de drenatge que contenen substàncies perilloses
170409	Residus metàl·lics contaminats amb substàncies perilloses
170410	Cables que contenen hidrocarburs, quitrà d'hulla i altres substàncies perilloses.
170301	Mescles bituminoses que contenen quitrà d'hulla
170303	Quitrà d'hulla i productes enquitranats.

### Altres residus no especials generats durant les obres no inclosos en el capítol 17 del CER

200201	Residus biodegradables
150101	Envasos de paper i cartró
020108	Residus agroquímics que contenen substàncies perilloses

## 4. VOLUM DE RESIDUS GENERATS A L'OBRA

### 4.1. Marc legal

Segons l'article 4 del RD 105/2008, de 1 de febrer, pel que es regula la producció i gestió de residus de construcció i demolicions, s'ha d'estimar el volum dels residus de construcció i demolició que es generarà en l'obra en el Pla de Gestió de Residus.

Per tant, en el present apartat s'elabora una estimació del volum de residus de demolició o enderroc i excedents de terres que es generen en l'obra.

La classificació dels residus es basa en la codificació dels residus d'enderroc del Catàleg Europeu de Residus (CER), definida en l'apartat 3 del present annex.



Codi Segur de Verificació:  
baec2f79-4975-4580-9948-3d2c3ef4dcde  
Origen: Ciutadà  
Identificador documento: ES\_L01172142\_2025\_32077186  
Data d'impressió: 25/03/2026 11:00:31  
Pàgina 47 de 228

- SIGNATURES**
- 1.- Jordi Colomé Dalmau / num:15314, 28/07/2025 20:59
  - 2.- Jordi Colomé Dalmau / num:15314, 28/07/2025 21:01
  - 3.- Jordi Colomé Dalmau / num:15314, 28/07/2025 21:02
  - 4.- Jordi Colomé Dalmau / num:15314, 28/07/2025 21:02
  - 5.- Jordi Colomé Dalmau / num:15314, 28/07/2025 21:03
  - 6.- Jordi Colomé Dalmau / num:15314, 28/07/2025 21:03
  - 7.- Jordi Colomé Dalmau / num:15314, 28/07/2025 21:04
  - 8.- Jordi Colomé Dalmau / num:15314, 28/07/2025 21:04
  - 9.- Jordi Colomé Dalmau / num:15314, 28/07/2025 21:04
  - 10.- Jordi Colomé Dalmau / num:15314, 28/07/2025 21:05
  - 11.- Jordi Colomé Dalmau / num:15314, 28/07/2025 21:05
  - 12.- Jordi Colomé Dalmau / num:15314, 28/07/2025 21:05
  - 13.- Jordi Colomé Dalmau / num:15314, 28/07/2025 21:06
  - 14.- Jordi Colomé Dalmau / num:15314, 28/07/2025 21:06
  - 15.- Jordi Colomé Dalmau / num:15314, 28/07/2025 21:07
  - 16.- Jordi Colomé Dalmau / num:15314, 28/07/2025 21:07
  - 17.- Jordi Colomé Dalmau / num:15314, 28/07/2025 21:08
  - 18.- Jordi Colomé Dalmau / num:15314, 28/07/2025 21:08
  - 19.- Jordi Colomé Dalmau / num:15314, 28/07/2025 21:08



 AJUNTAMENT DE VILABERTRAN Juliol de 2025	PROJECTE EXECUTIU D'ARRANJAMENT D'UNS TRAMS DEL CAMÍ DE LA VINYA DE L'ABAT AL TERME MUNICIPAL DE VILABERTRAN	<b>AIE 247</b> <small>ARQUITECTURA I ENGINYERIA          247 ASSOCIATS S.L.P.</small>
		Exp: AIE2534

#### 4.2.Moviment de terres

Durant l'execució de les obres es generaran volums de terres procedents de l'execució. Degut a la naturalesa de les terres procedents d'excavació, serà necessari seleccionar les terres que es vulguin aprofitar.

Degut a les característiques de l'obra es produirà un **excedent de terra d'uns 523,5,0 m<sup>3</sup>**, del que caldrà contemplar-ne la gestió de transport. A continuació es desgrana el balanç de terres.

	Valor	Unitats
Excavació	540,000	m <sup>3</sup>
Terraplenat	16,500	m <sup>3</sup>
Diferència	523,500	m <sup>3</sup>

Taula 1. Balanç de terres

#### 4.3.Demolició de mescla bituminosa.

Durant l'execució de les obres es generaran volums de residus de la demolició del paviment d'aglomerat asfàltic en calent procedents de l'execució.

	A	B	G	V (m <sup>3</sup> )
Demolicions mescla bituminosa	150,000	4,500	0,1	67,5

Aquest residu es carregarà a camió i es transportarà fins a centre autoritzat, on serà transferit a un gestor.

#### 4.4.Altres residus

No es preveu la generació de cap altre residu més.

### 5.VIES DE GESTIÓ DE RESIDUS

#### 5.1.Marc legal

Durant les obres, tal i com s'ha descrit anteriorment, es generaran una sèrie de residus que hauran de ser gestionats correctament.

La gestió de residus es troba emmarcada legalment per la següent normativa.

- Decret Legislatiu 1/2009, de 21 de juliol, pel qual s'aprova el Text refós de la Llei reguladora dels residus
- Llei 8/2008, de 10 de juliol, de finançament de les infraestructures de gestió dels residus i dels canons sobre la disposició del rebuig dels residus.
- Llei 16/2003, de 13 de juny, de finançament de les infraestructures de tractament de residus i del cànon sobre la deposició de residus.
- Decret 152/2017, de 17 d'octubre, sobre la classificació, la codificació i les vies de gestió dels residus a Catalunya.
- Decret 197/2016, de 23 de febrer, sobre la comunicació prèvia en matèria de residus i sobre els registres generals de persones productores i gestores de residus de Catalunya
- Decret 98/2015, de 9 de juny, del Consell per a la Prevenció i la Gestió dels Residus a Catalunya.
- Decret 89/2010, de 29 de juny, pel qual s'aprova el Programa de gestió de residus de la construcció de Catalunya (PROGROC), es regula la producció i gestió dels residus de la construcció i demolició, i el cànon sobre la deposició controlada dels residus de la construcció.
- Decret 88/2010, de 29 de juny, pel qual s'aprova el Programa de gestió de residus industrials de Catalunya (PROGRIC) i es modifica el Decret 93/1999, de 6 d'abril, sobre procediments de gestió de residus.

Codi Segur de Verificació:  
baec2f79-4975-4580-9948-3d2c3ef4dcde  
Origen: Ciutadà  
Identificador documento: ES\_L01172142\_2025\_32077186  
Data d'impressió: 25/03/2026 11:00:31  
Pàgina 48 de 228

- SIGNATURES**
- 1.- Jordi Colomé Dalmau / num:15314, 28/07/2025 20:59
  - 2.- Jordi Colomé Dalmau / num:15314, 28/07/2025 21:01
  - 3.- Jordi Colomé Dalmau / num:15314, 28/07/2025 21:02
  - 4.- Jordi Colomé Dalmau / num:15314, 28/07/2025 21:02
  - 5.- Jordi Colomé Dalmau / num:15314, 28/07/2025 21:03
  - 6.- Jordi Colomé Dalmau / num:15314, 28/07/2025 21:03
  - 7.- Jordi Colomé Dalmau / num:15314, 28/07/2025 21:04
  - 8.- Jordi Colomé Dalmau / num:15314, 28/07/2025 21:04
  - 9.- Jordi Colomé Dalmau / num:15314, 28/07/2025 21:04
  - 10.- Jordi Colomé Dalmau / num:15314, 28/07/2025 21:05
  - 11.- Jordi Colomé Dalmau / num:15314, 28/07/2025 21:05
  - 12.- Jordi Colomé Dalmau / num:15314, 28/07/2025 21:05
  - 13.- Jordi Colomé Dalmau / num:15314, 28/07/2025 21:06
  - 14.- Jordi Colomé Dalmau / num:15314, 28/07/2025 21:06
  - 15.- Jordi Colomé Dalmau / num:15314, 28/07/2025 21:07
  - 16.- Jordi Colomé Dalmau / num:15314, 28/07/2025 21:07
  - 17.- Jordi Colomé Dalmau / num:15314, 28/07/2025 21:08
  - 18.- Jordi Colomé Dalmau / num:15314, 28/07/2025 21:08
  - 19.- Jordi Colomé Dalmau / num:15314, 28/07/2025 21:08



 AJUNTAMENT DE VILABERTRAN Juliol de 2025	PROJECTE EXECUTIU D'ARRANJAMENT D'UNS TRAMS DEL CAMÍ DE LA VINYA DE L'ABAT AL TERME MUNICIPAL DE VILABERTRAN	<b>AIE 247</b> <small>ARQUITECTURA I ENGINYERIA          247 ASSOCIATS S.L.P.</small>
		Exp: AIE2534

- Ordre MAH/394/2006, de 27 de juliol, per la qual es crea el Consell per a la Prevenció i la Gestió dels Residus a Catalunya

### 5.2. Procés de desconstrucció en les tasques d'enderrocs

L'obra no preveu enderrocs. Pel que no s'escau.

### 5.3. Gestió de residus

Els objectius generals de l'aplicació d'un Pla de Gestió de Residus consisteixen principalment en:

- Incidir en la cultura del personal de l'obra amb l'objectiu de millorar en la gestió dels residus.
- Planificar i minimitzar el possible impacte ambiental dels residus de l'obra. En aquest cas els objectius es centraran en la classificació en origen i la correcta gestió externa dels residus.
- Consultat el "Catàleg de Residus de Catalunya", els residus generats en la present obra es poden gestionar, tractar o valoritzar mitjançant els següents processos:

T11- Deposició de residus inerts.

Formigó

Metalls

Vidres, plàstics

T 15 – Deposició en dipòsit controlats de residus de la construcció i demolició.

Formigó, maons

Materials ceràmics

Vidres

Terres

Paviments

Derivats asfàltics i mescles de terra i asfalt

V 11 – Reciclatge de paper i cartró

V 12 – Reciclatge de plàstics.

V 14 – Reciclatge de vidre.

V 15 – Reciclatge i recuperació de fustes.

V 41 – Reciclatge i recuperació de metalls o compostos metàl·lics.

V 83 – Compostatge.

**El seguiment es realitzarà visual i documentalment tal i com indiquen les normes del Catàleg de Residus de Catalunya. Documentalment es comprovarà mitjançant:**

Codi Segur de Verificació:  
baec2f79-4975-4580-9948-3d2c3ef4dcde  
Origen: Ciutadà  
Identificador documento: ES\_L01172142\_2025\_32077186  
Data d'impressió: 25/03/2026 11:00:31  
Pàgina 49 de 228

- SIGNATURES**
- 1.- Jordi Colomé Dalmau / num:15314, 28/07/2025 20:59
  - 2.- Jordi Colomé Dalmau / num:15314, 28/07/2025 21:01
  - 3.- Jordi Colomé Dalmau / num:15314, 28/07/2025 21:02
  - 4.- Jordi Colomé Dalmau / num:15314, 28/07/2025 21:02
  - 5.- Jordi Colomé Dalmau / num:15314, 28/07/2025 21:03
  - 6.- Jordi Colomé Dalmau / num:15314, 28/07/2025 21:03
  - 7.- Jordi Colomé Dalmau / num:15314, 28/07/2025 21:04
  - 8.- Jordi Colomé Dalmau / num:15314, 28/07/2025 21:04
  - 9.- Jordi Colomé Dalmau / num:15314, 28/07/2025 21:04
  - 10.- Jordi Colomé Dalmau / num:15314, 28/07/2025 21:05
  - 11.- Jordi Colomé Dalmau / num:15314, 28/07/2025 21:05
  - 12.- Jordi Colomé Dalmau / num:15314, 28/07/2025 21:05
  - 13.- Jordi Colomé Dalmau / num:15314, 28/07/2025 21:06
  - 14.- Jordi Colomé Dalmau / num:15314, 28/07/2025 21:06
  - 15.- Jordi Colomé Dalmau / num:15314, 28/07/2025 21:07
  - 16.- Jordi Colomé Dalmau / num:15314, 28/07/2025 21:07
  - 17.- Jordi Colomé Dalmau / num:15314, 28/07/2025 21:08
  - 18.- Jordi Colomé Dalmau / num:15314, 28/07/2025 21:08
  - 19.- Jordi Colomé Dalmau / num:15314, 28/07/2025 21:08



 AJUNTAMENT DE VILABERTRAN Juliol de 2025	PROJECTE EXECUTIU D'ARRANJAMENT D'UNS TRAMS DEL CAMÍ DE LA VINYA DE L'ABAT AL TERME MUNICIPAL DE VILABERTRAN	<b>AIE 247</b> <small>ARQUITECTURA I ENGINYERIA          247 ASSOCIATS S.L.P.</small>
		Exp: AIE2534

- **Fitxa d'acceptació (FA):** Acord normalitzat que, per a cada tipus de residu, s'ha de subscriure entre el productor o posseïdor del mateix i l'empresa gestora escollida.
- **Full de seguiment (FS):** Document que ha d'acompanyar cada transport individual de residus al llarg del seu recorregut.
- **Full de seguiment itinerant (FI):** Document de transport de residus que permet la recollida amb un mateix vehicle i de forma itinerant de fins a un màxim de vint productors o posseïdors de residus.
- **Fitxa de destinació:** Document normalitzat que té que subscriure el productor o posseïdor d'un residu i el destinatari d'aquest i que té com objecte el reconeixement de l'aptitud del residu per a ser aplicat a un determinat sòl, per ús agrícola o en profit de l'ecologia.
- **Justificant de recepció (JRR):** Albarà que lliura el gestor de residus a la recepció del residu, al productor o posseïdor del residu.

### 5.3.1. Gestió de residus tòxics i/o perillousos.

Els residus perillousos contenen substàncies tòxiques, inflamables, irritants, cancerígenes o provoquen reaccions nocius en contacte amb altres materials. El tractament d'aquests consisteix en la recuperació selectiva, a fi d'aïllar-los i facilitar el seu tractament específic o la deposició controlada en abocadors especials, mitjançant el transport i tractament adequat per gestor autoritzat.

Entre els possibles residus generats a l'obra es consideraran inclosos en aquesta categoria els següents:

- Residus de productes utilitzats com a dissolvents, així com els recipients que els contenen.
- Olis usats, restes d'olis i fungibles usats en la posta a punt de la maquinària, així com envasos que els contenen.
- Barreges d'olis amb aigua i d'hidrocarburs amb aigua com a resultat dels treballs de manteniment de maquinària i equips.
- Restes de tints, colorants, pigments, pintures, laques i vernissos, així com els recipients que els contenen.
- Restes de resines, làtex, plastificants i coles, així com els envasos que els contenen.
- Residus biosanitaris procedents de cures i tractaments mèdics a la zona d'obres.
- Residus fitosanitaris i herbicides, així com els recipients que els contenen.

#### A continuació s'indiquen les diverses possibilitats de gestió segons l'origen del residu:

Els olis i greixos procedents de les operacions de manteniment de maquinària es disposaran en bidons adequats i etiquetats segons es contempla en la legislació sobre residus tòxics i perillousos i es concertarà amb una empresa gestora de residus degudament autoritzada i homologada, la correcta gestió de la recollida, transport i tractament de residus. La Generalitat de Catalunya ha assumit la titularitat en la gestió d'olis residuals. Després corresponent concurs públic, l'empresa adjudicatària seleccionada per la Junta de Residus és encarregada en l'actualitat de la recollida, transport i tractament dels olis usats que es generen a Catalunya.

Especial atenció a restes de pintures, dissolvents i vernissos els quals han de ser gestionats de forma especial segons el CRC. S'hauran d'emmagatzemar en bidons adequats per aquest us, donant especial atenció per evitar qualsevol abocament especialment en traspàs de recipients.

Codi Segur de Verificació:  
baec2f79-4975-4580-9948-3d2c3ef4dcde  
Origen: Ciutadà  
Identificador documento: ES\_L01172142\_2025\_32077186  
Data d'impressió: 25/03/2026 11:00:31  
Pàgina 50 de 228

- SIGNATURES**
- 1.- Jordi Colomé Dalmau / num:15314, 28/07/2025 20:59
  - 2.- Jordi Colomé Dalmau / num:15314, 28/07/2025 21:01
  - 3.- Jordi Colomé Dalmau / num:15314, 28/07/2025 21:02
  - 4.- Jordi Colomé Dalmau / num:15314, 28/07/2025 21:02
  - 5.- Jordi Colomé Dalmau / num:15314, 28/07/2025 21:03
  - 6.- Jordi Colomé Dalmau / num:15314, 28/07/2025 21:03
  - 7.- Jordi Colomé Dalmau / num:15314, 28/07/2025 21:04
  - 8.- Jordi Colomé Dalmau / num:15314, 28/07/2025 21:04
  - 9.- Jordi Colomé Dalmau / num:15314, 28/07/2025 21:04
  - 10.- Jordi Colomé Dalmau / num:15314, 28/07/2025 21:05
  - 11.- Jordi Colomé Dalmau / num:15314, 28/07/2025 21:05
  - 12.- Jordi Colomé Dalmau / num:15314, 28/07/2025 21:05
  - 13.- Jordi Colomé Dalmau / num:15314, 28/07/2025 21:06
  - 14.- Jordi Colomé Dalmau / num:15314, 28/07/2025 21:06
  - 15.- Jordi Colomé Dalmau / num:15314, 28/07/2025 21:07
  - 16.- Jordi Colomé Dalmau / num:15314, 28/07/2025 21:07
  - 17.- Jordi Colomé Dalmau / num:15314, 28/07/2025 21:08
  - 18.- Jordi Colomé Dalmau / num:15314, 28/07/2025 21:08
  - 19.- Jordi Colomé Dalmau / num:15314, 28/07/2025 21:08



 AJUNTAMENT DE VILABERTRAN Juliol de 2025	PROJECTE EXECUTIU D'ARRANJAMENT D'UNS TRAMS DEL CAMÍ DE LA VINYA DE L'ABAT AL TERME MUNICIPAL DE VILABERTRAN	<b>AIE 247</b> <small>ARQUITECTURA I ENGINYERIA          247 ASSOCIATS S.L.P.</small>
		Exp: AIE2534

Els residus biosanitaris i els fitosanitaris i herbicides es recolliran específicament i seran lliurats a gestor i transportista autoritzat i degudament acreditat. S'utilitzaran envasos clarament identificables, diferents per a cada tipus de residu, amb tancament hermètic i resistent a fi d'evitar fugues durant la seva manipulació.

En cas de que es produeixi l'abocament accidental d'aquest tipus de residus durant la fase d'execució, l'empresa licitadora notificarà d'immediat del que s'ha produït als organismes competents, executant les actuacions pertinents per tal de retirar els residus i elements contaminants i procedir a la seva restitució.

En l'aplicació de la legislació vigent en l'etiqueta dels envasos o contenidors que contenen residus perillosos figurarà:

<u>Descripció del residu:</u>	<b>RESIDUS DE PINTURA I VERNÍS</b>	
<u>Codi LER:</u>	<b>080111</b>	<u>Riscos:</u>
<u>Data d'emmagatzematge:</u>	<b>dd/mm/aaaa</b>	 <b>Tòxic</b>
<u>Nom titular del residu:</u>		 <b>Perillós per medi</b>
<u>Adreça:</u>		
<u>Telèfon:</u>		

**Il·lustració 1. Exemple d'etiquetatge.**

Respecte als olis usats, mencionar la prohibició de realitzar qualsevol abocament en aigües superficials, subterrànies, xarxes de clavegueram o sistemes d'evacuació d'aigües residuals, prohibició que es fa extensible als residus derivats del tractament d'aquests olis usats.

## 6.GESTIÓ DE RESIDUS

Segons les diferents tipologies dels residus obtinguts, el seu destí i/o gestor pot ser també diferent. Es proposa transportar els residus generats a l'obra fins instal·lacions per a la gestió de runes i altres residus de la construcció legalitzades properes.

Per a la gestió de residus municipals i assimilables es proposa:



Codi Segur de Verificació:  
baec2f79-4975-4580-9948-3d2c3ef4dcde  
Origen: Ciutadà  
Identificador documento: ES\_L01172142\_2025\_32077186  
Data d'impressió: 25/03/2026 11:00:31  
Pàgina 51 de 228

- SIGNATURES**
- 1.- Jordi Colomé Dalmau / num:15314, 28/07/2025 20:59
  - 2.- Jordi Colomé Dalmau / num:15314, 28/07/2025 21:01
  - 3.- Jordi Colomé Dalmau / num:15314, 28/07/2025 21:02
  - 4.- Jordi Colomé Dalmau / num:15314, 28/07/2025 21:02
  - 5.- Jordi Colomé Dalmau / num:15314, 28/07/2025 21:03
  - 6.- Jordi Colomé Dalmau / num:15314, 28/07/2025 21:03
  - 7.- Jordi Colomé Dalmau / num:15314, 28/07/2025 21:04
  - 8.- Jordi Colomé Dalmau / num:15314, 28/07/2025 21:04
  - 9.- Jordi Colomé Dalmau / num:15314, 28/07/2025 21:04
  - 10.- Jordi Colomé Dalmau / num:15314, 28/07/2025 21:05
  - 11.- Jordi Colomé Dalmau / num:15314, 28/07/2025 21:05
  - 12.- Jordi Colomé Dalmau / num:15314, 28/07/2025 21:05
  - 13.- Jordi Colomé Dalmau / num:15314, 28/07/2025 21:06
  - 14.- Jordi Colomé Dalmau / num:15314, 28/07/2025 21:06
  - 15.- Jordi Colomé Dalmau / num:15314, 28/07/2025 21:07
  - 16.- Jordi Colomé Dalmau / num:15314, 28/07/2025 21:07
  - 17.- Jordi Colomé Dalmau / num:15314, 28/07/2025 21:08
  - 18.- Jordi Colomé Dalmau / num:15314, 28/07/2025 21:08
  - 19.- Jordi Colomé Dalmau / num:15314, 28/07/2025 21:08



**INSTAL·LACIONS PER A LA GESTIÓ DE RESIDUS D'ORIGEN MUNICIPAL A CATALUNYA**
**INSTAL·LACIÓ**

<b>Nom</b>			
DIPÒSIT CONTROLAT DE PEDRET I MARZÀ			
<b>Estat</b>	<b>Tipus de residu gestionat</b>	<b>Adreça física</b>	
En servei	MUNICIPALS	CAMPS DE CAGARELL, S/N 17493 PEDRET I MARZÀ	
<b>Telèfon</b>	<b>Fax</b>	<b>Email</b>	<b>Web</b>
972503088			

**DADES DEL TITULAR DE LA INSTAL·LACIÓ**

<b>Nom del titular</b>	
CONSELL COMARCAL DE L'ALT EMPORDÀ	
<b>Adreça</b>	<b>Telèfon</b>
C/ NOU, 48 17600 FIGUERES	972503088

**LOCALITZACIÓ**

<b>Veure localització</b>	<b>Coordenades UTM X</b>	<b>Coordenades UTM y</b>
	504547	4682909

**7.GESTIÓ DE RUNES**

Per a la gestió de runes es proposa:

**INSTAL·LACIONS PER A LA GESTIÓ DE RUNES I ALTRES RESIDUS DE LA CONSTRUCCIÓ A CATALUNYA**
**INSTAL·LACIÓ**

<b>Nom</b>			
DIPÒSIT CONTROLAT DE PERALADA			
<b>Estat</b>	<b>Codi Gestor</b>	<b>Tipus de residu gestionat</b>	<b>Adreça física</b>
En servei	E-1157.10	MONODIPÒSIT CONTROLAT DE TERRES I RUNES.	POL. IND. 9 PARATGE PUIG D'EN GUIL, PARC. 76 17491 PERALADA
<b>Telèfon</b>	<b>Fax</b>	<b>Email</b>	<b>Web</b>
934147488			

**DADES DEL TITULAR DE LA INSTAL·LACIÓ**

<b>Nom del titular</b>	
DIPOSIT DE RUNA TERRA NEGRA, SL	
<b>Adreça</b>	<b>Telèfon</b>
C/ CANONGE DORCA, 55 17001 GIRONA	972396152

**LOCALITZACIÓ**

<b>Veure localització</b>	<b>Coordenades UTM X</b>	<b>Coordenades UTM y</b>
	503833	4683807

Codi Segur de Verificació:  
baec2f79-4975-4580-9948-3d2c3ef4dcde  
Origen: Ciutadà  
Identificador documento: ES\_L01172142\_2025\_32077186  
Data d'impressió: 25/03/2026 11:00:31  
Pàgina 52 de 228

- SIGNATURES**
- 1.- Jordi Colomé Dalmau / num:15314, 28/07/2025 20:59
  - 2.- Jordi Colomé Dalmau / num:15314, 28/07/2025 21:01
  - 3.- Jordi Colomé Dalmau / num:15314, 28/07/2025 21:02
  - 4.- Jordi Colomé Dalmau / num:15314, 28/07/2025 21:02
  - 5.- Jordi Colomé Dalmau / num:15314, 28/07/2025 21:03
  - 6.- Jordi Colomé Dalmau / num:15314, 28/07/2025 21:03
  - 7.- Jordi Colomé Dalmau / num:15314, 28/07/2025 21:04
  - 8.- Jordi Colomé Dalmau / num:15314, 28/07/2025 21:04
  - 9.- Jordi Colomé Dalmau / num:15314, 28/07/2025 21:04
  - 10.- Jordi Colomé Dalmau / num:15314, 28/07/2025 21:05
  - 11.- Jordi Colomé Dalmau / num:15314, 28/07/2025 21:05
  - 12.- Jordi Colomé Dalmau / num:15314, 28/07/2025 21:05
  - 13.- Jordi Colomé Dalmau / num:15314, 28/07/2025 21:06
  - 14.- Jordi Colomé Dalmau / num:15314, 28/07/2025 21:06
  - 15.- Jordi Colomé Dalmau / num:15314, 28/07/2025 21:07
  - 16.- Jordi Colomé Dalmau / num:15314, 28/07/2025 21:07
  - 17.- Jordi Colomé Dalmau / num:15314, 28/07/2025 21:08
  - 18.- Jordi Colomé Dalmau / num:15314, 28/07/2025 21:08
  - 19.- Jordi Colomé Dalmau / num:15314, 28/07/2025 21:08



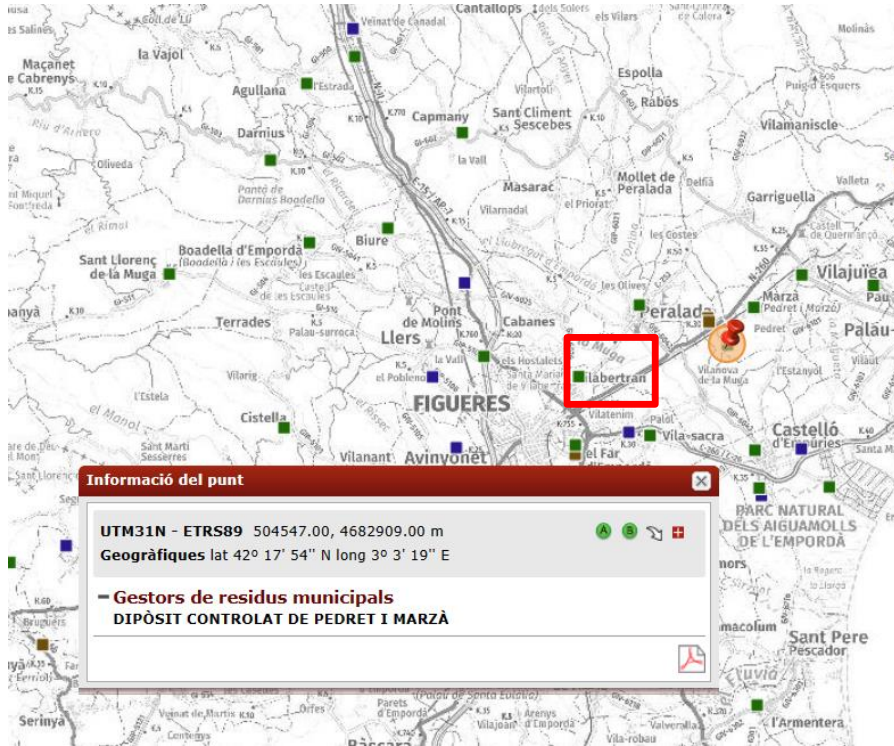

## 8.PRESSUPOST

El pressupost del present projecte inclou les partides necessàries per al transport i la gestió de residus generats en l'obra.

Els costos de la gestió de residus generats en enderrocaments, es troba inclosa a les corresponents partides d'enderrocs i demolicions.

Es preveu un cost de gestió:

Concepte	Import
Transport de terres no contaminades	951,90 €
Transport de residus i taxa a instal·lació autoritzada	290,05 €
<b>Cost total de la gestió de residus</b>	<b>1.241,95 €</b>

Codi Segur de Verificació:  
baec2f79-4975-4580-9948-3d2c3ef4dcde  
Origen: Ciutadà  
Identificador documento: ES\_L01172142\_2025\_32077186  
Data d'impressió: 25/03/2026 11:00:31  
Pàgina 53 de 228

- SIGNATURES**
- 1.- Jordi Colomé Dalmau / num:15314, 28/07/2025 20:59
  - 2.- Jordi Colomé Dalmau / num:15314, 28/07/2025 21:01
  - 3.- Jordi Colomé Dalmau / num:15314, 28/07/2025 21:02
  - 4.- Jordi Colomé Dalmau / num:15314, 28/07/2025 21:02
  - 5.- Jordi Colomé Dalmau / num:15314, 28/07/2025 21:03
  - 6.- Jordi Colomé Dalmau / num:15314, 28/07/2025 21:03
  - 7.- Jordi Colomé Dalmau / num:15314, 28/07/2025 21:04
  - 8.- Jordi Colomé Dalmau / num:15314, 28/07/2025 21:04
  - 9.- Jordi Colomé Dalmau / num:15314, 28/07/2025 21:04
  - 10.- Jordi Colomé Dalmau / num:15314, 28/07/2025 21:05
  - 11.- Jordi Colomé Dalmau / num:15314, 28/07/2025 21:05
  - 12.- Jordi Colomé Dalmau / num:15314, 28/07/2025 21:05
  - 13.- Jordi Colomé Dalmau / num:15314, 28/07/2025 21:06
  - 14.- Jordi Colomé Dalmau / num:15314, 28/07/2025 21:06
  - 15.- Jordi Colomé Dalmau / num:15314, 28/07/2025 21:07
  - 16.- Jordi Colomé Dalmau / num:15314, 28/07/2025 21:07
  - 17.- Jordi Colomé Dalmau / num:15314, 28/07/2025 21:08
  - 18.- Jordi Colomé Dalmau / num:15314, 28/07/2025 21:08
  - 19.- Jordi Colomé Dalmau / num:15314, 28/07/2025 21:08





## ESTUDI DE GESTIÓ DE RESIDUS

## Enderroc, Rehabilitació, Ampliació

R. D. 210/2018, Programa de prevenció i gestió de residus i recursos de Catalunya (PRECAT20)

Decisió 2014/955/UE Codificació residus LER

tipus  
quantitat  
codificació

R. D. 105/2008, Regulator de la producció i gestió de residus de construcció i enderroc

L. 87/2011 (aerogel parciaisment i modificat), pei que s'aprova el programa de gestió de residus de la construcció de Catalunya (PROGROC), es regula la producció i gestió dels residus de la construcció i demolició, i el cànon sobre la deposició controlada dels residus de la construcció.

D. 21/2006 Adopció de criteris ambientals i d'ecoeficiència als edificis

### IDENTIFICACIÓ DE L'EDIFICI

Obra:	Projecte d'arranjament d'uns trams del Camí de la Vinya de l'Abat al terme municipal de Vilabertran		
Situació:	Camí Vinya de l'Abat		
Municipi:	Vilabertran	Comarca:	Alt Empordà

### AVALUACIÓ I CARACTERÍSTIQUES DELS RESIDUS

#### Materials d'excavació (es considerin o no residus, mesurats sense esponjament)

	Codificació residus LER	Pes	Volum
grava i sorra compacta		1080,00	540,00
grava i sorra solta		0,00	0,00
argiles		0,00	0,00
terra vegetal		0,00	0,00
pedraplè		0,00	0,00
terres contaminades	170503	0,00	0,00
altres		0,00	0,00
<b>totals d'excavació</b>		<b>1080,00 t</b>	<b>540,00 m<sup>3</sup></b>

#### Destí de les terres i materials d'excavació

Els materials d'excavació que es reutilitzen a la mateixa obra o en una altra d'autoritzada, no es consideren residu sempre que el seu nou ús pugui ser acreditat. En una mateixa obra poden coexistir terres reutilitzades i terres portades a abocador	no es considera residu:		és residu:	
	reutilització		a l'abocador	
	mateixa obra	altra obra		
SI				

#### Residu d'enderroc

	Codificació residus LER	Pes/m <sup>2</sup> (tones/m <sup>2</sup> )	Pes (tones)	Volum aparent/m <sup>2</sup> (m <sup>3</sup> /m <sup>2</sup> )	Volum aparent (m <sup>3</sup> )
obra de fàbrica	170102	0,542	0,000	0,512	0,000
fornigó	170101	0,084	0,000	0,062	0,000
petris	170107	0,052	283,500	0,082	202,500
metalls	170407	0,004	0,000	0,001	0,000
fustes	170201	0,023	0,000	0,066	0,000
vidre	170202	0,001	0,000	0,004	0,000
plàstics	170203	0,004	0,000	0,004	0,000
guixos	170802	0,027	0,000	0,004	0,000
betums	170302	0,009	131,625	0,001	168,750
fibrociment	170605	0,010	3,375	0,018	1,350
definir altres:		-	0,000	-	0,000
altre material 1		0,000	0,000	0,000	0,000
altre material 2		0,000	0,000	0,000	0,000
<b>totals d'enderroc</b>		<b>0,7556</b>	<b>418,50 t</b>	<b>0,7544</b>	<b>372,60 m<sup>3</sup></b>

#### Residu de construcció

	Codificació residus LER	Pes/m <sup>2</sup> (tones/m <sup>2</sup> )	Pes (tones)	Volum aparent/m <sup>2</sup> (m <sup>3</sup> /m <sup>2</sup> )	Volum aparent (m <sup>3</sup> )
sobrants d'execució		0,0500	0,0000	0,0896	0,0000
obra de fàbrica	170102	0,0150	0,0000	0,0407	0,0000
fornigó	170101	0,0320	0,0000	0,0261	0,0000
petris	170107	0,0020	0,0000	0,0118	0,0000
guixos	170802	0,0039	0,0000	0,0097	0,0000
altres		0,0010	0,0000	0,0013	0,0000
embalatges		0,0380	0,0000	0,0285	0,0000
fustes	170201	0,0285	0,0000	0,0045	0,0000
plàstics	170203	0,0061	0,0000	0,0104	0,0000
paper i cartró	170904	0,0030	0,0000	0,0119	0,0000
metalls	170407	0,0004	0,0000	0,0018	0,0000
<b>totals de construcció</b>			<b>0,00 t</b>		<b>0,00 m<sup>3</sup></b>

### INVENTARI DE RESIDUS PERILLOSOS.

Dins l'obra s'han detectat aquests residus perillosos, els quals es separaran i gestionaran per separat per evitar que contaminin altres residus. Si durant l'execució de l'obra es detecten terres contaminades o altres residus perillosos, s'actualitzarà el Pla de Gestió de Residus.

Materials de construcció que contenen amiant	-	altres	especificar	-
Residu que contenen hidrocarburs	-		especificar	-
Residu que contenen PCB	-		especificar	-
Terres contaminades	-		especificar	-

Codi Segur de Verificació:  
baec2f79-4975-4580-9948-3d2c3ef4dcde  
Origen: Ciutadà  
Identificador documento: ES\_L01172142\_2025\_32077186  
Data d'impressió: 25/03/2026 11:00:31  
Pàgina 54 de 228

- SIGNATURES**
- 1.- Jordi Colomé Dalmau / num:15314, 28/07/2025 20:59
  - 2.- Jordi Colomé Dalmau / num:15314, 28/07/2025 21:01
  - 3.- Jordi Colomé Dalmau / num:15314, 28/07/2025 21:02
  - 4.- Jordi Colomé Dalmau / num:15314, 28/07/2025 21:02
  - 5.- Jordi Colomé Dalmau / num:15314, 28/07/2025 21:03
  - 6.- Jordi Colomé Dalmau / num:15314, 28/07/2025 21:03
  - 7.- Jordi Colomé Dalmau / num:15314, 28/07/2025 21:04
  - 8.- Jordi Colomé Dalmau / num:15314, 28/07/2025 21:04
  - 9.- Jordi Colomé Dalmau / num:15314, 28/07/2025 21:04
  - 10.- Jordi Colomé Dalmau / num:15314, 28/07/2025 21:05
  - 11.- Jordi Colomé Dalmau / num:15314, 28/07/2025 21:05
  - 12.- Jordi Colomé Dalmau / num:15314, 28/07/2025 21:05
  - 13.- Jordi Colomé Dalmau / num:15314, 28/07/2025 21:06
  - 14.- Jordi Colomé Dalmau / num:15314, 28/07/2025 21:06
  - 15.- Jordi Colomé Dalmau / num:15314, 28/07/2025 21:07
  - 16.- Jordi Colomé Dalmau / num:15314, 28/07/2025 21:07
  - 17.- Jordi Colomé Dalmau / num:15314, 28/07/2025 21:08
  - 18.- Jordi Colomé Dalmau / num:15314, 28/07/2025 21:08
  - 19.- Jordi Colomé Dalmau / num:15314, 28/07/2025 21:08



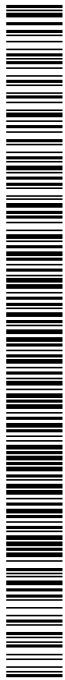

**ESTUDI DE GESTIÓ DE RESIDUS**

**Enderroc, Rehabilitació, Ampliació**

minimització  
gestió dins obra

**MINIMITZACIÓ**

**PROJECTE.** durant l'elaboració del projecte s'han pres les següents mesures per tal de minimitzar els residus

1.- S'ha previst reutilitzar en obra parts dels materials que es retiren	si
2.- S'han optimitzat les seccions resistents de pilars, jàsseres, parets, fonaments, etc.	-
3.- L'adequació de l'edifici al terreny, genera un equilibri de moviments de terres	-
4.- El sistema constructiu és industrialitzat i prefabricat, es munta en obra sense generar gairebé residus	-
5.-	-
6.-	-

**OBRA.** a l'obra es duran a terme les accions següents

1.- Emmagatzematge adient de materials i productes	-
2.- Conservació de materials i productes dins el seu embalatge original fins al moment de la seva utilització	-
3.- Els materials granulars (gravés, sorres, etc.) es dipositaran en contenidors rígids o sobre superfícies dures	-
4.-	-
5.-	-
6.-	-

**ELEMENTS DE CONSTRUCCIÓ REUTILITZABLES**

fusta en bigues reutilitzables	0,00 t	0,00 m <sup>3</sup>
fusta en llates, tarimes, parquetes reutilitzables o reciclables	0,00 t	0,00 m <sup>3</sup>
acer en perfils reutilitzables	0,00 t	0,00 m <sup>3</sup>
altres :	0,00 t	0,00 m <sup>3</sup>
<b>Total d'elements reutilitzables</b>	<b>0,00 t</b>	<b>0,00 m<sup>3</sup></b>

**GESTIÓ (obra)**

**Terres**

Excavació / Mov. terres	Volum m <sup>3</sup> (+20%)	Reutilització (m <sup>3</sup> )		Terres per a l'abocador volum aparent (m <sup>3</sup> )
		a la mateixa obra	a altra autoritzada	
grava i sorra compacta	648,0	16,50	309,31	322,19
grava i sorra solta	0,0	0,00	0,00	0,00
argiles	0,0	0,00	0,00	0,00
terra vegetal	0,0	0,00	0,00	0,00
pedrapie	0,0	0,00	0,00	0,00
altres	0,0	0,00	0,00	0,00
terres contaminades	0,0			0,00
<b>Total</b>	<b>648,0</b>	<b>16,50</b>	<b>309,31</b>	<b>322,19</b>

**SEPARACIÓ DE RESIDUS A OBRA.** Cal separar individualitzadament en les fraccions següents si la generació per cadascú d'ells a l'obra supera les quantitats que segueixen

R.D. 105/2008	tones	Projecte	cal separar	tipus de residu
Formigó	80	0,00	no	inert
Maons, teules i ceràmics	40	0,00	no	inert
Metalls	2	0,00	no	no especial
Fusta	1	0,00	no	no especial
Vidres	1	0,00	no	no especial
Plàstics	0,50	0,00	no	no especial
Paper i cartró	0,50	0,00	no	no especial
<b>Especials*</b>	<b>inapreciable</b>	<b>inapreciable</b>	<b>si</b>	<b>especial</b>

\* Dins els residus especials hi ha inclosos els envasos que contenen restes de matèries perilloses, venissos, pintures, disolvents, desencofrants, etc... i els materials que hagin estat contaminats per aquests. Tot i ser difícilment quantificables, estan presents a l'obra i es separaran i tractaran a part de la resta de residus

Malgrat no ser obligada per tots els tipus de residus, s'han previst operacions de destríia i recollida selectiva dels residus a l'obra en contenidors o espais reservats pels següents residus

	R.D. 105/2008	projecte*
Inerts	Contenedor per Formigó	no no
	Contenedor per Ceràmics (maons,teules...)	no si
No especials	Contenedor per Metalls	no no
	Contenedor per Fustes	no no
	Contenedor per Plàstics	no no
	Contenedor per Vidre	no no
	Contenedor per Paper i cartró	no no
Especials	Contenedor per Guixos i altres no especials	no no
	Perillosos (un contenidor per cada tipus de residu especial)	si si

\* A la cel·la **projecte** apareixen per defecte les dades del R.D. 105/2008. Es permet la possibilitat d'incrementar les fraccions que se separen, per poder-ne millorar la gestió, però **en cap cas es permet no separar si el R.D. ho obliga.**

Codi Segur de Verificació:  
baec2f79-4975-4580-9948-3d2c3ef4dcde  
Origen: Ciutadà  
Identificador documento: ES\_L01172142\_2025\_32077186  
Data d'impressió: 25/03/2026 11:00:31  
Pàgina 55 de 228

- SIGNATURES**
- 1.- Jordi Colomé Dalmau / num:15314, 28/07/2025 20:59
  - 2.- Jordi Colomé Dalmau / num:15314, 28/07/2025 21:01
  - 3.- Jordi Colomé Dalmau / num:15314, 28/07/2025 21:02
  - 4.- Jordi Colomé Dalmau / num:15314, 28/07/2025 21:02
  - 5.- Jordi Colomé Dalmau / num:15314, 28/07/2025 21:03
  - 6.- Jordi Colomé Dalmau / num:15314, 28/07/2025 21:03
  - 7.- Jordi Colomé Dalmau / num:15314, 28/07/2025 21:04
  - 8.- Jordi Colomé Dalmau / num:15314, 28/07/2025 21:04
  - 9.- Jordi Colomé Dalmau / num:15314, 28/07/2025 21:04
  - 10.- Jordi Colomé Dalmau / num:15314, 28/07/2025 21:05
  - 11.- Jordi Colomé Dalmau / num:15314, 28/07/2025 21:05
  - 12.- Jordi Colomé Dalmau / num:15314, 28/07/2025 21:05
  - 13.- Jordi Colomé Dalmau / num:15314, 28/07/2025 21:06
  - 14.- Jordi Colomé Dalmau / num:15314, 28/07/2025 21:06
  - 15.- Jordi Colomé Dalmau / num:15314, 28/07/2025 21:07
  - 16.- Jordi Colomé Dalmau / num:15314, 28/07/2025 21:07
  - 17.- Jordi Colomé Dalmau / num:15314, 28/07/2025 21:08
  - 18.- Jordi Colomé Dalmau / num:15314, 28/07/2025 21:08
  - 19.- Jordi Colomé Dalmau / num:15314, 28/07/2025 21:08





**ESTUDI DE GESTIÓ DE RESIDUS**

**Enderroc, Rehabilitació,  
Ampliació**

gestió fora obra  
pressupost

**GESTIÓ (fora obra) els residus es gestionaran fora d'obra a:**

Degut a la manca d'espai, les operacions de separació de residus les realitzarà fora de l'obra un gestor autoritzat	-
Instal·lacions de reciclatge i/o valorització	-
Dipòsit autoritzat de terres, enderroc i runes de la construcció	-

Tipus de residu i Nom, adreça i codi de gestor del residu			
tipus de residu	gestor	adreça	codi del gestor
residu 1	gestor	adreça	codi del gestor
residu 2			

**PRESSUPOST**

S'ha considerat pel càlcul del pressupost estimatiu :	Costos*	
Les previsions de separació de l'apartat de gestió i :	Classificació a obra: entre <b>12-16 €/m³</b>	<b>12,00</b>
Un esponjament mig de tot tipus de residu del 35%	Transport: entre <b>5-8 €/m³</b> (mínim 100 €)	<b>5,00</b>
La distància mitjana a l'abocador : 15 Km	Abocador: runa neta (separada): entre <b>4-10 €/m³</b>	<b>4,00</b>
Els residus especials i perillosos en bidons de 200 l.	Abocador: runa bruta (barrejat): entre <b>15-25 €/m³</b>	<b>15,00</b>
Contenidors de 5 m³ per a cada tipus de residu	Especials**: num. transports a 200 €/transport	<b>0</b>
Lloguer de contenidors inclòs en el preu	Gestor terres: entre <b>5-15 €/m³</b>	<b>5,00</b>
La gestió de terres inclou la seva caracterització***	Gestor terres contaminades: entre <b>70-90 €/m³</b>	<b>70,00</b>

\* Els preus recollits per l'OCT s'han obtingut dels abocadors i valoritzadors de Catalunya, que han subministrat dades (2008-2009)  
\*\* Malgrat ser de difícil quantificació, sempre hi haurà residus especials a obra, per tant sempre caldrà una previsió de nombre de transports per la seva correcta gestió  
\*\*\* La caracterització de terres o de qualsevol residu, permet saber amb exactitud quins elements contaminants o no, i amb quines proporcions hi són presents (dins el cost s'ha previst una caracterització, independentment del volum de terres. Cost de cada caracterització 1.000 euros)

RESIDU	Volum	Classificació	Transport	Valoritzador / Abocador	
Excavació	m³ (+20%)	12,00 €/m³	5,00 €/m³	5,00 €/m³	70,00 €/m³
Terres	322,19	7966,27	1610,95	2902,61	
Terres contaminades	0,00	-	-		0,00
				runa neta	runa bruta
<b>Construcció</b>	<b>m³ (+35%)</b>			<b>4,00 €/m³</b>	<b>15,00 €/m³</b>
Formigó	0,00	-	-	-	0,00
Maons i ceràmics	0,00	0,00	-	0,00	-
Petris barrejats	273,38	-	1.366,88	-	4.100,63
Metalls	0,00	-	-	-	0,00
Fusta	0,00	-	-	-	0,00
Vidres	0,00	-	-	-	0,00
Plàstics	0,00	-	-	-	0,00
Paper i cartró	0,00	-	-	-	0,00
Guixos i no especials	0,00	-	-	-	0,00
Altres	0,00	0,00	-	-	-
Perillosos Especials	229,64	2.755,62			9.185,40

503,01 2.755,62 2.977,83 2.902,61 13.286,03

**Elements Auxiliars**

Casetes d'emmagatzematge	0,00
Compactadores	0,00
Matxucadora de petris	0,00
Altres tipus de contenidors (per contenir líquids, beurades de formigó, etc.)	0,00
	0,00
	0,00

El pressupost estimatiu de la gestió de residus és de : **21.922,08 €**

El volum dels residus és de : **825,20 m³**

**El pressupost de la gestió de residus és de : 1.241,95 euros**

Codi Segur de Verificació:  
baec2f79-4975-4580-9948-3d2c3ef4dcde  
Origen: Ciutadà  
Identificador documento: ES\_L01172142\_2025\_32077186  
Data d'impressió: 25/03/2026 11:00:31  
Pàgina 56 de 228

- SIGNATURES**
- 1.- Jordi Colomé Dalmau / num:15314, 28/07/2025 20:59
  - 2.- Jordi Colomé Dalmau / num:15314, 28/07/2025 21:01
  - 3.- Jordi Colomé Dalmau / num:15314, 28/07/2025 21:02
  - 4.- Jordi Colomé Dalmau / num:15314, 28/07/2025 21:02
  - 5.- Jordi Colomé Dalmau / num:15314, 28/07/2025 21:03
  - 6.- Jordi Colomé Dalmau / num:15314, 28/07/2025 21:03
  - 7.- Jordi Colomé Dalmau / num:15314, 28/07/2025 21:04
  - 8.- Jordi Colomé Dalmau / num:15314, 28/07/2025 21:04
  - 9.- Jordi Colomé Dalmau / num:15314, 28/07/2025 21:04
  - 10.- Jordi Colomé Dalmau / num:15314, 28/07/2025 21:05
  - 11.- Jordi Colomé Dalmau / num:15314, 28/07/2025 21:05
  - 12.- Jordi Colomé Dalmau / num:15314, 28/07/2025 21:05
  - 13.- Jordi Colomé Dalmau / num:15314, 28/07/2025 21:06
  - 14.- Jordi Colomé Dalmau / num:15314, 28/07/2025 21:06
  - 15.- Jordi Colomé Dalmau / num:15314, 28/07/2025 21:07
  - 16.- Jordi Colomé Dalmau / num:15314, 28/07/2025 21:07
  - 17.- Jordi Colomé Dalmau / num:15314, 28/07/2025 21:08
  - 18.- Jordi Colomé Dalmau / num:15314, 28/07/2025 21:08
  - 19.- Jordi Colomé Dalmau / num:15314, 28/07/2025 21:08





DOCUMENTACIÓ GRÀFICA. INSTAL·LACIONS PREVISTES : TIPUS I DIMENSIONS DE CONTENIDORS DE RESIDUS PER OBRES

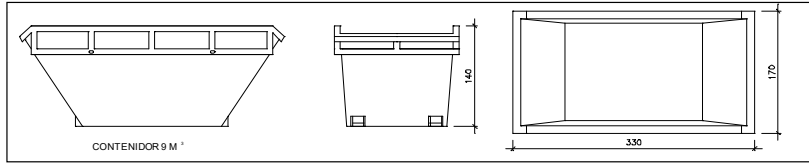

Contenedor 9 m<sup>3</sup>. Apte per a formigó, ceràmics, petris i fusta

unitats	-
---------	---

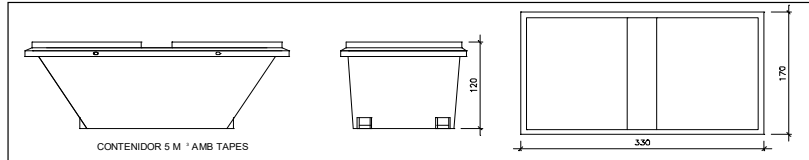

Contenedor 5 m<sup>3</sup>. Apte per a plàstics, paper i cartró, metalls i fusta

unitats	-
---------	---

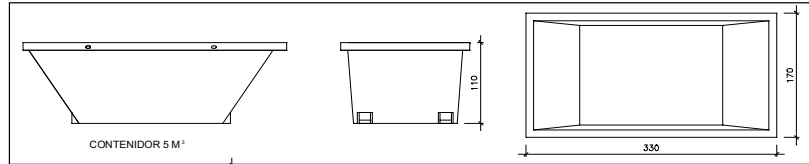

Contenedor 5 m<sup>3</sup>. Apte per a formigó, ceràmics, petris, fusta i metalls

unitats	-
---------	---

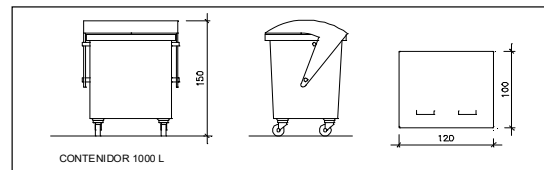

Contenedor 1000 L. Apte per a paper i cartró, plàstics

unitats	-
---------	---

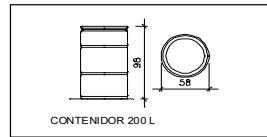

Bidó 200 L. Apte per a residus especials

unitats	-
---------	---

El **Reial Decret 105/2008**, estableix que cal facilitar plànols de les instal·lacions previstes per a emmagatzematge, maneig, separació i altres operacions de gestió dels residus dins l'obra, si s'escau.

Donada la tipologia del projecte i per tal de no duplicar informació, aquests plànols d'instal·lacions previstes són a:

Estudi de Seguretat i Salut	-
Annex 1 d'aquest Estudi de Gestió de Residus	-

Posteriorment aquests plànols poden ser objecte d'adaptació a les característiques particulars de l'obra i els seus sistemes d'execució, previ acord de la direcció facultativa.

A més dels elements descrits, tal i com consta al pressupost, a l'obra hi haurà altres instal·lacions com :

Casetes d'emmagatzematge	-
Compactadores	-
Matxucadora de petris	-
Altres tipus de contenidors (per contenir líquids, beurades de formigó, etc..)	-
	-

Codi Segur de Verificació:  
baec2f79-4975-4580-9948-3d2c3ef4dcde  
Origen: Ciutadà  
Identificador documento: ES\_L01172142\_2025\_32077186  
Data d'impressió: 25/03/2026 11:00:31  
Pàgina 57 de 228

- SIGNATURES**
- 1.- Jordi Colomé Dalmau / num:15314, 28/07/2025 20:59
  - 2.- Jordi Colomé Dalmau / num:15314, 28/07/2025 21:01
  - 3.- Jordi Colomé Dalmau / num:15314, 28/07/2025 21:02
  - 4.- Jordi Colomé Dalmau / num:15314, 28/07/2025 21:02
  - 5.- Jordi Colomé Dalmau / num:15314, 28/07/2025 21:03
  - 6.- Jordi Colomé Dalmau / num:15314, 28/07/2025 21:03
  - 7.- Jordi Colomé Dalmau / num:15314, 28/07/2025 21:04
  - 8.- Jordi Colomé Dalmau / num:15314, 28/07/2025 21:04
  - 9.- Jordi Colomé Dalmau / num:15314, 28/07/2025 21:04
  - 10.- Jordi Colomé Dalmau / num:15314, 28/07/2025 21:05
  - 11.- Jordi Colomé Dalmau / num:15314, 28/07/2025 21:05
  - 12.- Jordi Colomé Dalmau / num:15314, 28/07/2025 21:05
  - 13.- Jordi Colomé Dalmau / num:15314, 28/07/2025 21:06
  - 14.- Jordi Colomé Dalmau / num:15314, 28/07/2025 21:06
  - 15.- Jordi Colomé Dalmau / num:15314, 28/07/2025 21:07
  - 16.- Jordi Colomé Dalmau / num:15314, 28/07/2025 21:07
  - 17.- Jordi Colomé Dalmau / num:15314, 28/07/2025 21:08
  - 18.- Jordi Colomé Dalmau / num:15314, 28/07/2025 21:08
  - 19.- Jordi Colomé Dalmau / num:15314, 28/07/2025 21:08





## ESTUDI DE GESTIÓ DE RESIDUS

### Enderroc, Rehabilitació, Ampliació

plec de condicions  
tècniques

Les operacions destinades a la tria, classificació, transport i disposició dels residus generats a obra, s'ajustaran al que determina el Pla de Gestió de Residus elaborat per el Contractista, aprovat per la Direcció Facultativa i acceptat per la Propietat.

Aquest Pla ha estat elaborat en base a l'Estudi de Gestió de Residus, que s'inclou al projecte.

Si degut a modificacions en l'execució de l'obra o d'altres, cal fer modificacions a la gestió en obra dels residus, aquestes modificacions es documentaran per escrit i seran aprovades si s'escau per la Direcció Facultativa i se'n donarà comunicació per a la seva acceptació a la Propietat.

Codi Segur de Verificació:  
baec2f79-4975-4580-9948-3d2c3ef4dcde  
Origen: Ciutadà  
Identificador documento: ES\_L01172142\_2025\_32077186  
Data d'impressió: 25/03/2026 11:00:31  
Pàgina 58 de 228

- SIGNATURES**
- 1.- Jordi Colomé Dalmau / num:15314, 28/07/2025 20:59
  - 2.- Jordi Colomé Dalmau / num:15314, 28/07/2025 21:01
  - 3.- Jordi Colomé Dalmau / num:15314, 28/07/2025 21:02
  - 4.- Jordi Colomé Dalmau / num:15314, 28/07/2025 21:02
  - 5.- Jordi Colomé Dalmau / num:15314, 28/07/2025 21:03
  - 6.- Jordi Colomé Dalmau / num:15314, 28/07/2025 21:03
  - 7.- Jordi Colomé Dalmau / num:15314, 28/07/2025 21:04
  - 8.- Jordi Colomé Dalmau / num:15314, 28/07/2025 21:04
  - 9.- Jordi Colomé Dalmau / num:15314, 28/07/2025 21:04
  - 10.- Jordi Colomé Dalmau / num:15314, 28/07/2025 21:05
  - 11.- Jordi Colomé Dalmau / num:15314, 28/07/2025 21:05
  - 12.- Jordi Colomé Dalmau / num:15314, 28/07/2025 21:05
  - 13.- Jordi Colomé Dalmau / num:15314, 28/07/2025 21:06
  - 14.- Jordi Colomé Dalmau / num:15314, 28/07/2025 21:06
  - 15.- Jordi Colomé Dalmau / num:15314, 28/07/2025 21:07
  - 16.- Jordi Colomé Dalmau / num:15314, 28/07/2025 21:07
  - 17.- Jordi Colomé Dalmau / num:15314, 28/07/2025 21:08
  - 18.- Jordi Colomé Dalmau / num:15314, 28/07/2025 21:08
  - 19.- Jordi Colomé Dalmau / num:15314, 28/07/2025 21:08





## ESTUDI DE GESTIÓ DE RESIDUS

**Enderroc, Rehabilitació,  
Ampliació**  
dipòsit

### IMPORT A DIPOSITAR DAVANT DEL GESTOR DE RESIDUS COM A GARANTIA DE LA GESTIO DE RESIDUS

DIPOSIT SEGONS REAL DECRETO 210/2018

Per les característiques del projecte, de com s'executarà l'obra i donades les operacions de minimització abans descrites, el càlcul inicial de generació de residus, a efectes del càlcul del dipòsit, s'estima que es podrà reduir en un percentatge del:

	Previsió inicial de l'Estudi	% de reducció per minimització	Previsió final de l'Estudi
Total excavació (tones)	1080,00 T		<b>644,38 T</b>
Total construcció i enderroc (tones)	418,50 T	0,00 %	<b>418,50 T</b>

Càlcul del dipòsit			
Residus d'excavació */ **	0 T	11 euros/T	0,00 euros
Residus de construcció i enderroc **	37,5 T	11 euros/T	412,50 euros
<b>PES TOTAL DELS RESIDUS</b>			<b>37,5 Tones</b>
<b>Total dipòsit ***</b>			<b>412,50 euros</b>

\* Es recorda que les **terres i pedres d'excavació que es reutilitzin** en la mateixa obra o en una altra d'autoritzada **no es consiuren residu** i per tant **NO** s'han d'incloure en el càlcul del dipòsit.

\*\*Trasvassar les dades dels totals d'excavació i construcció de la Previsió final de L'Estudi (apartat superior)

\*\*\*Dipòsit mínim 150€

Codi Segur de Verificació:  
baec2f79-4975-4580-9948-3d2c3ef4dcde  
Origen: Ciutadà  
Identificador documento: ES\_L01172142\_2025\_32077186  
Data d'impressió: 25/03/2026 11:00:31  
Pàgina 59 de 228

- SIGNATURES**
- 1.- Jordi Colomé Dalmau / num:15314, 28/07/2025 20:59
  - 2.- Jordi Colomé Dalmau / num:15314, 28/07/2025 21:01
  - 3.- Jordi Colomé Dalmau / num:15314, 28/07/2025 21:02
  - 4.- Jordi Colomé Dalmau / num:15314, 28/07/2025 21:02
  - 5.- Jordi Colomé Dalmau / num:15314, 28/07/2025 21:03
  - 6.- Jordi Colomé Dalmau / num:15314, 28/07/2025 21:03
  - 7.- Jordi Colomé Dalmau / num:15314, 28/07/2025 21:04
  - 8.- Jordi Colomé Dalmau / num:15314, 28/07/2025 21:04
  - 9.- Jordi Colomé Dalmau / num:15314, 28/07/2025 21:04
  - 10.- Jordi Colomé Dalmau / num:15314, 28/07/2025 21:05
  - 11.- Jordi Colomé Dalmau / num:15314, 28/07/2025 21:05
  - 12.- Jordi Colomé Dalmau / num:15314, 28/07/2025 21:05
  - 13.- Jordi Colomé Dalmau / num:15314, 28/07/2025 21:06
  - 14.- Jordi Colomé Dalmau / num:15314, 28/07/2025 21:06
  - 15.- Jordi Colomé Dalmau / num:15314, 28/07/2025 21:07
  - 16.- Jordi Colomé Dalmau / num:15314, 28/07/2025 21:07
  - 17.- Jordi Colomé Dalmau / num:15314, 28/07/2025 21:08
  - 18.- Jordi Colomé Dalmau / num:15314, 28/07/2025 21:08
  - 19.- Jordi Colomé Dalmau / num:15314, 28/07/2025 21:08



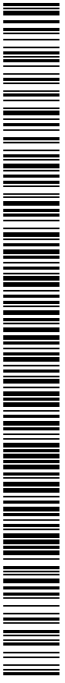

## ANNEX NÚM.6: Justificació de preus

Codi Segur de Verificació:  
baec2f79-4975-4580-9948-3d2c3ef4dcde  
Origen: Ciutadà  
Identificador documento: ES\_L01172142\_2025\_32077186  
Data d'impressió: 25/03/2026 11:00:31  
Pàgina 60 de 228

- SIGNATURES**
- 1.- Jordi Colomé Dalmau / num:15314, 28/07/2025 20:59
  - 2.- Jordi Colomé Dalmau / num:15314, 28/07/2025 21:01
  - 3.- Jordi Colomé Dalmau / num:15314, 28/07/2025 21:02
  - 4.- Jordi Colomé Dalmau / num:15314, 28/07/2025 21:02
  - 5.- Jordi Colomé Dalmau / num:15314, 28/07/2025 21:03
  - 6.- Jordi Colomé Dalmau / num:15314, 28/07/2025 21:03
  - 7.- Jordi Colomé Dalmau / num:15314, 28/07/2025 21:04
  - 8.- Jordi Colomé Dalmau / num:15314, 28/07/2025 21:04
  - 9.- Jordi Colomé Dalmau / num:15314, 28/07/2025 21:04
  - 10.- Jordi Colomé Dalmau / num:15314, 28/07/2025 21:05
  - 11.- Jordi Colomé Dalmau / num:15314, 28/07/2025 21:05
  - 12.- Jordi Colomé Dalmau / num:15314, 28/07/2025 21:05
  - 13.- Jordi Colomé Dalmau / num:15314, 28/07/2025 21:06
  - 14.- Jordi Colomé Dalmau / num:15314, 28/07/2025 21:06
  - 15.- Jordi Colomé Dalmau / num:15314, 28/07/2025 21:07
  - 16.- Jordi Colomé Dalmau / num:15314, 28/07/2025 21:07
  - 17.- Jordi Colomé Dalmau / num:15314, 28/07/2025 21:08
  - 18.- Jordi Colomé Dalmau / num:15314, 28/07/2025 21:08
  - 19.- Jordi Colomé Dalmau / num:15314, 28/07/2025 21:08



AJUNTAMENT DE VILABERTRAN

Aquest document es una còpia simple del document electrònic original. Comprovi l'autenticitat del document a <https://vilabertran.emunicipis.ddgi.cat/OAC/ValidarDoc.jsp> - Utilitzi el 'Codí Segur de Verificació' que apareix a la capçalera.

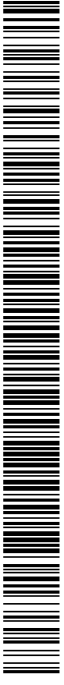

Codi Segur de Verificació:  
baec2f79-4975-4580-9948-3d2c3ef4dcde  
Origen: Ciutadà  
Identificador documento: ES\_L01172142\_2025\_32077186  
Data d'impressió: 25/03/2026 11:00:31  
Pàgina 61 de 228

- SIGNATURES**
- 1.- Jordi Colomé Dalmau / num:15314, 28/07/2025 20:59
  - 2.- Jordi Colomé Dalmau / num:15314, 28/07/2025 21:01
  - 3.- Jordi Colomé Dalmau / num:15314, 28/07/2025 21:02
  - 4.- Jordi Colomé Dalmau / num:15314, 28/07/2025 21:02
  - 5.- Jordi Colomé Dalmau / num:15314, 28/07/2025 21:03
  - 6.- Jordi Colomé Dalmau / num:15314, 28/07/2025 21:03
  - 7.- Jordi Colomé Dalmau / num:15314, 28/07/2025 21:04
  - 8.- Jordi Colomé Dalmau / num:15314, 28/07/2025 21:04
  - 9.- Jordi Colomé Dalmau / num:15314, 28/07/2025 21:04
  - 10.- Jordi Colomé Dalmau / num:15314, 28/07/2025 21:05
  - 11.- Jordi Colomé Dalmau / num:15314, 28/07/2025 21:05
  - 12.- Jordi Colomé Dalmau / num:15314, 28/07/2025 21:05
  - 13.- Jordi Colomé Dalmau / num:15314, 28/07/2025 21:06
  - 14.- Jordi Colomé Dalmau / num:15314, 28/07/2025 21:06
  - 15.- Jordi Colomé Dalmau / num:15314, 28/07/2025 21:07
  - 16.- Jordi Colomé Dalmau / num:15314, 28/07/2025 21:07
  - 17.- Jordi Colomé Dalmau / num:15314, 28/07/2025 21:08
  - 18.- Jordi Colomé Dalmau / num:15314, 28/07/2025 21:08
  - 19.- Jordi Colomé Dalmau / num:15314, 28/07/2025 21:08



## JUSTIFICACIÓ DE PREUS

Data: 28/07/25

Pàg.: 1

### MÀ D'OBRA

CODI	UA	DESCRIPCIÓ	PREU
A01-FEPI	h	Ajudant obra pública	22,21000 €
A0111000	H	Cap de colla	18,25274 €
A0112000	h	Cap de colla	21,00000 €
A0121000	h	Oficial 1a	16,68000 €
A0122000	h	Oficial 1a paleta	21,00000 €
A0125000	h	Oficial 1a soldador	21,35000 €
A012H000	H	OFICIAL 1A ELECTRICISTA	14,69475 €
A012N000	h	Oficial 1a d'obra pública	16,68000 €
A012U002	h	Oficial 1a llenyataire	19,83000 €
A013H000	H	AJUDANT D'ELECTRICISTA	13,04196 €
A013U001	h	Ajudant	17,61000 €
A0140000	h	Manobre	13,97000 €
A0150000	H	Manobre especialitzat	14,94116 €
A0D-0007	h	Manobre	19,95000 €
A0D-0009	h	Manobre per a seguretat i salut	19,95000 €
A0E-000A	h	Manobre especialista	21,07000 €
A0F-000S	h	Oficial 1a d'obra pública	25,19000 €

Codi Segur de Verificació:  
baec2f79-4975-4580-9948-3d2c3ef4dcde  
Origen: Ciutadà  
Identificador documento: ES\_L01172142\_2025\_32077186  
Data d'impressió: 25/03/2026 11:00:31  
Pàgina 62 de 228

- SIGNATURES**
- 1.- Jordi Colomé Dalmau / num:15314, 28/07/2025 20:59
  - 2.- Jordi Colomé Dalmau / num:15314, 28/07/2025 21:01
  - 3.- Jordi Colomé Dalmau / num:15314, 28/07/2025 21:02
  - 4.- Jordi Colomé Dalmau / num:15314, 28/07/2025 21:02
  - 5.- Jordi Colomé Dalmau / num:15314, 28/07/2025 21:03
  - 6.- Jordi Colomé Dalmau / num:15314, 28/07/2025 21:03
  - 7.- Jordi Colomé Dalmau / num:15314, 28/07/2025 21:04
  - 8.- Jordi Colomé Dalmau / num:15314, 28/07/2025 21:04
  - 9.- Jordi Colomé Dalmau / num:15314, 28/07/2025 21:04
  - 10.- Jordi Colomé Dalmau / num:15314, 28/07/2025 21:05
  - 11.- Jordi Colomé Dalmau / num:15314, 28/07/2025 21:05
  - 12.- Jordi Colomé Dalmau / num:15314, 28/07/2025 21:05
  - 13.- Jordi Colomé Dalmau / num:15314, 28/07/2025 21:06
  - 14.- Jordi Colomé Dalmau / num:15314, 28/07/2025 21:06
  - 15.- Jordi Colomé Dalmau / num:15314, 28/07/2025 21:07
  - 16.- Jordi Colomé Dalmau / num:15314, 28/07/2025 21:07
  - 17.- Jordi Colomé Dalmau / num:15314, 28/07/2025 21:08
  - 18.- Jordi Colomé Dalmau / num:15314, 28/07/2025 21:08
  - 19.- Jordi Colomé Dalmau / num:15314, 28/07/2025 21:08



## JUSTIFICACIÓ DE PREUS

Data: 28/07/25

Pàg.: 2

### MAQUINÀRIA

CODI	UA	DESCRIPCIÓ	PREU
C1101200	h	Compressor amb dos martells pneumàtics	13,07000 €
C110U005	h	Dipòsit d'aire comprimit de 3000 l	2,64000 €
C110U015	h	Retroexcavadora de 74 hp, amb martell de 200 kg a 400 kg	48,80000 €
C110U025	h	Retroexcavadora de 95 hp, amb martell de 800 kg a 1500 kg	62,84000 €
C110U040	h	Compressor portàtil, amb dos martells pneumàtics de 20 kg a 30 kg	16,64000 €
C110U050	h	Equip complet de maquinària de perforació en desmunt	118,68000 €
C110U075	h	Equip de màquina de serra de disc de diamant per a tallar	14,67000 €
C111-0056	h	Compressor amb dos martells pneumàtics	16,74000 €
C115-00EE	h	Retroexcavadora amb martell trencador	68,98000 €
C1311220	h	Pala carregadora sobre erugues, de mida mitjana	59,95000 €
C1311700	h	Camió per a transport de 7 t	25,12000 €
C1315010	H	RETROEXCAVADORA, DE MIDA PETITA	25,99978 €
C1315020	h	Retroexcavadora mitjana	44,69000 €
C131U001	H	Pala carregadora de 170 hp, tipus CAT-966 o similar equivalent	40,69453 €
C131U016	H	Excavadora-carregadora de 250 hp, tipus CAT-235 o similar equivalent	63,14233 €
C131U017	h	Excavadora-carregadora de 385 hp, tipus CAT-245 o equivalent	129,71000 €
C131U020	H	Retroexcavadora de 50 hp	29,46762 €
C131U025	h	Retroexcavadora de 74 hp, tipus CAT-428 o equivalent	41,02000 €
C131U028	h	Retroexcavadora de 95 hp, tipus CAT-446 o equivalent	51,03000 €
C131U060	H	Excavadora sobre erugues amb escarificador (D-7)	52,61861 €
C131U062	h	Excavadora sobre erugues amb escarificador (D-9)	105,02000 €
C131-005G	h	Corró vibratori autopropulsat, de 12 a 14 t	87,91000 €
C131-005H	h	Corró vibratori autopropulsat, de 14 a 16 t	98,95000 €
C133A0K0	h	Picó vibrant amb placa de 60 cm	8,04000 €
C133U001	h	Motoanivelladora de 125 hp	50,96000 €
C133U002	H	Motoanivelladora de 150 hp	38,59099 €

Codi Segur de Verificació:  
baec2f79-4975-4580-9948-3d2c3ef4dcde  
Origen: Ciutadà  
Identificador documento: ES\_L01172142\_2025\_32077186  
Data d'impressió: 25/03/2026 11:00:31  
Pàgina 63 de 228

- SIGNATURES**
- 1.- Jordi Colomé Dalmau / num:15314, 28/07/2025 20:59
  - 2.- Jordi Colomé Dalmau / num:15314, 28/07/2025 21:01
  - 3.- Jordi Colomé Dalmau / num:15314, 28/07/2025 21:02
  - 4.- Jordi Colomé Dalmau / num:15314, 28/07/2025 21:02
  - 5.- Jordi Colomé Dalmau / num:15314, 28/07/2025 21:03
  - 6.- Jordi Colomé Dalmau / num:15314, 28/07/2025 21:03
  - 7.- Jordi Colomé Dalmau / num:15314, 28/07/2025 21:04
  - 8.- Jordi Colomé Dalmau / num:15314, 28/07/2025 21:04
  - 9.- Jordi Colomé Dalmau / num:15314, 28/07/2025 21:04
  - 10.- Jordi Colomé Dalmau / num:15314, 28/07/2025 21:05
  - 11.- Jordi Colomé Dalmau / num:15314, 28/07/2025 21:05
  - 12.- Jordi Colomé Dalmau / num:15314, 28/07/2025 21:05
  - 13.- Jordi Colomé Dalmau / num:15314, 28/07/2025 21:06
  - 14.- Jordi Colomé Dalmau / num:15314, 28/07/2025 21:06
  - 15.- Jordi Colomé Dalmau / num:15314, 28/07/2025 21:07
  - 16.- Jordi Colomé Dalmau / num:15314, 28/07/2025 21:07
  - 17.- Jordi Colomé Dalmau / num:15314, 28/07/2025 21:08
  - 18.- Jordi Colomé Dalmau / num:15314, 28/07/2025 21:08
  - 19.- Jordi Colomé Dalmau / num:15314, 28/07/2025 21:08



## JUSTIFICACIÓ DE PREUS

Data: 28/07/25

Pàg.: 3

### MAQUINÀRIA

CODI	UA	DESCRIPCIÓ	PREU
C133U030	H	Corro vibratori autopropulsat, de 12 a 14 t	41,74029 €
C133U040	H	Corro vibratori autopropulsat de 14 a 18 t	49,10870 €
C133U070	H	Pico vibrant dúplex de 1300 kg	9,85660 €
C133U080	H	Pico vibrant de placa de 60 cm d'amplària	6,94770 €
C138-00KN	h	Pala carregadora sobre pneumàtics de 15 a 20 t, per a seguretat i salut	112,89000 €
C138-00KQ	h	Pala carregadora sobre pneumàtics de 15 a 20 t	112,89000 €
C139-00LH	h	Pala excavadora giratòria sobre cadenes de 12 a 20 t	117,48000 €
C13A-00FR	h	Compactador combustible duplex manual de 700 kg	8,54000 €
C13A-00FS	h	Picó vibrant de combustible amb placa de 30x30 cm, per a seguretat i salut	6,13000 €
C1501700	H	CAMIO DE 7 T	19,14825 €
C15018U0	h	Camión de 150 hp, de 12 t (5,8 m3)	34,93000 €
C15018U1	h	Camión de 200 hp, de 15 t (7,3 m3)	36,51000 €
C15019U0	h	Camión de 250 hp, de 20 t (9,6 m3)	45,73000 €
C1501U01	H	Camión de 400 hp, de 32 t (15,4 m3)	56,83170 €
C1501U03	h	Camión tractor de 450 hp, de 36 t (17,5 m3)	75,18000 €
C1501U05	H	Camión de 15 t articulat, de tracció integral (per a grans pendents)	52,61861 €
C1502D00	H	Camión cisterna de 6000 l	26,30630 €
C1502E00	H	Camión cisterna de 8000 l	29,81621 €
C1502U10	h	Camión cisterna de 6000 l	35,62000 €
C1502U20	h	Camión cisterna de 10000 l	40,94000 €
C1503000	H	CAMIO GRUA	26,80514 €
C1503500	H	Camión grua de 5 t	27,36408 €
C1503U10	h	Camión grua de 5 t	37,14000 €
C1503U20	h	Camión grua de 10 t	43,13000 €
C1504R00	H	CAMIO CISTELLA DE 10 M D'ALÇARIA COM A MAXIM	23,05482 €
C150U004	h	Furgoneta de 3500 kg	6,92000 €
C151-002Z	h	Camión cisterna de 8 m3	65,94000 €
C153-003H	h	Camión grua per a treballs generals, neteja i transport d'eines de 3 t de càrrega, 7 m d'abast vertical, 5 d'abast horitzontal i 25 kN·m de moment d'elevació	45,27000 €

Codi Segur de Verificació:  
baec2f79-4975-4580-9948-3d2c3ef4dcde  
Origen: Ciutadà  
Identificador documento: ES\_L01172142\_2025\_32077186  
Data d'impressió: 25/03/2026 11:00:31  
Pàgina 64 de 228

- SIGNATURES**
- 1.- Jordi Colomé Dalmau / num:15314, 28/07/2025 20:59
  - 2.- Jordi Colomé Dalmau / num:15314, 28/07/2025 21:01
  - 3.- Jordi Colomé Dalmau / num:15314, 28/07/2025 21:02
  - 4.- Jordi Colomé Dalmau / num:15314, 28/07/2025 21:02
  - 5.- Jordi Colomé Dalmau / num:15314, 28/07/2025 21:03
  - 6.- Jordi Colomé Dalmau / num:15314, 28/07/2025 21:03
  - 7.- Jordi Colomé Dalmau / num:15314, 28/07/2025 21:04
  - 8.- Jordi Colomé Dalmau / num:15314, 28/07/2025 21:04
  - 9.- Jordi Colomé Dalmau / num:15314, 28/07/2025 21:04
  - 10.- Jordi Colomé Dalmau / num:15314, 28/07/2025 21:05
  - 11.- Jordi Colomé Dalmau / num:15314, 28/07/2025 21:05
  - 12.- Jordi Colomé Dalmau / num:15314, 28/07/2025 21:05
  - 13.- Jordi Colomé Dalmau / num:15314, 28/07/2025 21:06
  - 14.- Jordi Colomé Dalmau / num:15314, 28/07/2025 21:06
  - 15.- Jordi Colomé Dalmau / num:15314, 28/07/2025 21:07
  - 16.- Jordi Colomé Dalmau / num:15314, 28/07/2025 21:07
  - 17.- Jordi Colomé Dalmau / num:15314, 28/07/2025 21:08
  - 18.- Jordi Colomé Dalmau / num:15314, 28/07/2025 21:08
  - 19.- Jordi Colomé Dalmau / num:15314, 28/07/2025 21:08



## JUSTIFICACIÓ DE PREUS

Data: 28/07/25

Pàg.: 4

### MAQUINÀRIA

CODI	UA	DESCRIPCIÓ	PREU
C154-003M	h	Camió per a transport de 12 t	59,59000 €
C1700006	h	Vibrador intern de formigó	1,75000 €
C1702D00	H	Bituminadora automotriu per a reg asfàltic	21,81674 €
C1705600	h	Formigonera de 165 l	1,45000 €
C1709B00	H	Estenedora per a paviments de mescla bituminosa	42,93029 €
C1709B0U	h	Estenedora per a paviments de mescla bituminosa	45,20000 €
C170E000	H	Escombradora autopropulsada	27,76075 €
C170U035	H	Piconadora autopropulsada de 14 a 16 t	45,00980 €
C170U051	H	Corro vibratori autopropulsat pneumàtic	51,93346 €
C170-0036	h	Camió cisterna per a reg asfàltic	33,69000 €
C173-005K	h	Corró vibratori per a formigons i betums autopropulsat pneumàtic	78,53000 €
C174-00GD	h	Escombradora autopropulsada	47,17000 €
C175-00G3	h	Estenedora de granulat	46,48000 €
C175-00G4	h	Estenedora per a paviments de mescla bituminosa	63,33000 €
C178-00GF	h	Màquina tallajunts amb disc de diamant per a paviment	9,02000 €
C1B02AU0	h	Màquina per a pintar marques vials, autopropulsada	34,03000 €
C1B02B00	h	Màquina per a pintar bandes de vial d'accionament manual	27,52000 €
C200S000	h	Equip i elements auxiliars per a tall oxiacetilènic	7,05000 €
C200U001	h	Motoserra per a la tala d'arbres	2,31000 €
C200U101	h	Bombí per a proves de canonades	3,30000 €
CZ11U001	h	Grup electrògen de 80/100 kVA, amb consums inclosos	6,15000 €
CZ12U00A	h	Compressor portàtil de 7/10 m3/min de cabal	15,85000 €
CZ1UU005	h	Màquina de confecció d'unions soldades de tubs de polietilè	3,46000 €

Codi Segur de Verificació:  
baec2f79-4975-4580-9948-3d2c3ef4dcde  
Origen: Ciutadà  
Identificador documento: ES\_L01172142\_2025\_32077186  
Data d'impressió: 25/03/2026 11:00:31  
Pàgina 65 de 228

- SIGNATURES**
- 1.- Jordi Colomé Dalmau / num:15314, 28/07/2025 20:59
  - 2.- Jordi Colomé Dalmau / num:15314, 28/07/2025 21:01
  - 3.- Jordi Colomé Dalmau / num:15314, 28/07/2025 21:02
  - 4.- Jordi Colomé Dalmau / num:15314, 28/07/2025 21:02
  - 5.- Jordi Colomé Dalmau / num:15314, 28/07/2025 21:03
  - 6.- Jordi Colomé Dalmau / num:15314, 28/07/2025 21:03
  - 7.- Jordi Colomé Dalmau / num:15314, 28/07/2025 21:04
  - 8.- Jordi Colomé Dalmau / num:15314, 28/07/2025 21:04
  - 9.- Jordi Colomé Dalmau / num:15314, 28/07/2025 21:04
  - 10.- Jordi Colomé Dalmau / num:15314, 28/07/2025 21:05
  - 11.- Jordi Colomé Dalmau / num:15314, 28/07/2025 21:05
  - 12.- Jordi Colomé Dalmau / num:15314, 28/07/2025 21:05
  - 13.- Jordi Colomé Dalmau / num:15314, 28/07/2025 21:06
  - 14.- Jordi Colomé Dalmau / num:15314, 28/07/2025 21:06
  - 15.- Jordi Colomé Dalmau / num:15314, 28/07/2025 21:07
  - 16.- Jordi Colomé Dalmau / num:15314, 28/07/2025 21:07
  - 17.- Jordi Colomé Dalmau / num:15314, 28/07/2025 21:08
  - 18.- Jordi Colomé Dalmau / num:15314, 28/07/2025 21:08
  - 19.- Jordi Colomé Dalmau / num:15314, 28/07/2025 21:08



## JUSTIFICACIÓ DE PREUS

Data: 28/07/25

Pàg.: 5

### MATERIALS

CODI	UA	DESCRIPCIÓ	PREU
B0111000	m3	Aigua	0,80000 €
B011U000	M3	Aigua	0,79935 €
B011-05ME	m3	Aigua	2,24000 €
B0211U00	kg	Explosiu tipus goma-2 EC, amb part proporcional de metxa i detonant	4,39000 €
B0312020	t	Sorra de pedrera de pedra granítica per a morters	13,78000 €
B0312500	t	Sorra de pedrera de pedra granítica, de 0 a 3,5 mm	14,67000 €
B0313000	t	Sorra de marbre blanc	114,42000 €
B031S400	t	Sorra de material reciclat mixt formigó-ceràmica, de 0 a 5 mm	11,50000 €
B031U100	M3	Sorra de pedrera de 0 a 3 mm	20,41037 €
B032U010	m3	Sauló sense garbellar, inclòs cànon per extracció i transport a l'obra	11,57000 €
B0372000	M3	Tot-u artificial, inclòs transport a l'obra	12,72944 €
B037200U	m3	Tot-u artificial, inclòs transport a l'obra	12,44000 €
B03DU005	m3	Classificació i aportació de terra per a rebliments localitzats, procedent de la pròpia obra	0,38000 €
B03F-05NW	m3	Tot-u artificial	25,83000 €
B0512401	t	Ciment pòrtland amb filler calcari CEM II/B-L 32,5 R segons UNE-EN 197-1, en sacs	87,98000 €
B0514301	t	Ciment pòrtland amb escòria CEM II/B-S/32,5, en sacs	75,80000 €
B051E201	t	Ciment blanc de ram de paleta BL 22,5 X segons UNE 80305, en sacs	147,40000 €
B051U012	t	Ciment pòrtland CEM I 32,5 N segons UNE-EN 197-1	71,91000 €
B0532310	kg	Calç aèria CL 90 per a construcció	0,09000 €
B0553001	T	Betum asfàltic tipus B-55/70	312,00000 €
B055U001	KG	Emulsió bituminosa catiònica al 60% de betum, tipus ECR-1	0,13823 €
B055U003	KG	Emulsió bituminosa catiònica al 50% de betum, tipus ECI	0,16227 €
B057-06IH	kg	Emulsió bituminosa catiònica amb un 50% de betum asfàltic, per a reg d'imprimació tipus C50BF4 IMP amb un contingut de fluidificant >3 %, segons UNE-EN 13808	0,45000 €
B057-06IM	kg	Emulsió bituminosa catiònica amb un 60% de betum asfàltic, per a reg termoadherent tipus C60B3/B2 TER, segons UNE-EN 13808	0,44000 €

Codi Segur de Verificació:  
baec2f79-4975-4580-9948-3d2c3ef4dcde  
Origen: Ciutadà  
Identificador documento: ES\_L01172142\_2025\_32077186  
Data d'impressió: 25/03/2026 11:00:31  
Pàgina 66 de 228

- SIGNATURES**
- 1.- Jordi Colomé Dalmau / num:15314, 28/07/2025 20:59
  - 2.- Jordi Colomé Dalmau / num:15314, 28/07/2025 21:01
  - 3.- Jordi Colomé Dalmau / num:15314, 28/07/2025 21:02
  - 4.- Jordi Colomé Dalmau / num:15314, 28/07/2025 21:02
  - 5.- Jordi Colomé Dalmau / num:15314, 28/07/2025 21:03
  - 6.- Jordi Colomé Dalmau / num:15314, 28/07/2025 21:03
  - 7.- Jordi Colomé Dalmau / num:15314, 28/07/2025 21:04
  - 8.- Jordi Colomé Dalmau / num:15314, 28/07/2025 21:04
  - 9.- Jordi Colomé Dalmau / num:15314, 28/07/2025 21:04
  - 10.- Jordi Colomé Dalmau / num:15314, 28/07/2025 21:05
  - 11.- Jordi Colomé Dalmau / num:15314, 28/07/2025 21:05
  - 12.- Jordi Colomé Dalmau / num:15314, 28/07/2025 21:05
  - 13.- Jordi Colomé Dalmau / num:15314, 28/07/2025 21:06
  - 14.- Jordi Colomé Dalmau / num:15314, 28/07/2025 21:06
  - 15.- Jordi Colomé Dalmau / num:15314, 28/07/2025 21:07
  - 16.- Jordi Colomé Dalmau / num:15314, 28/07/2025 21:07
  - 17.- Jordi Colomé Dalmau / num:15314, 28/07/2025 21:08
  - 18.- Jordi Colomé Dalmau / num:15314, 28/07/2025 21:08
  - 19.- Jordi Colomé Dalmau / num:15314, 28/07/2025 21:08



## JUSTIFICACIÓ DE PREUS

Data: 28/07/25

Pàg.: 6

### MATERIALS

CODI	UA	DESCRIPCIÓ	PREU
B057-06IQ	kg	Emulsió bituminosa catiònica amb un 60% de betum asfàltic, per a reg d'adherència tipus C60B3/B2 ADH, segons UNE-EN 13808	0,43000 €
B0608220	M3	FORMIGO HA-25, DE CONSISTENCIA PLASTICA I GRANDARIA MAXIMA DEL GRANULAT 20 MM	36,92618 €
B060U110	M3	Formigó de 15 N/mm2 de resistència característica a la compressió, consistència plàstica i granulat màxim 20 mm, inclòs transport a l'obra	51,27835 €
B060U310	m3	Formigó HM-20, consistència plàstica i granulat màxim 20 mm, inclòs transport a l'obra	64,56000 €
B0641080	m3	Formigó HM-20/P/20/I de consistència plàstica, grandària màxima del granulat 20 mm, amb >= 200 kg/m3 de ciment, apte per a classe d'exposició I	48,71000 €
B0641090	m3	Formigó HM-20/P/40/I de consistència plàstica, grandària màxima del granulat 40 mm, amb >= 200 kg/m3 de ciment, apte per a classe d'exposició I	53,04000 €
B0718000	M3	Mortor sec de ciment 1:4, amb additius plastificants	69,14043 €
B0718U00	m3	Mortor sec de ciment 1:4, amb additius plastificants	79,53000 €
B071UC01	m3	Mortor M-80	78,71000 €
B0A3UC10	kg	Clau acer	1,11000 €
B0D21030	m	Tauló de fusta de pi per a 10 usos	0,40000 €
B0D7UC02	m2	Amortització de tauler de fusta de pi de 22 mm, per a 10 usos	1,27000 €
B0DF7G0A	u	Motlle metàl·lic per a encofrat de pericó d'enllumenat de 38x38x55 cm, per a 150 usos	0,85000 €
B0DZA000	l	Desencofrant	1,91000 €
B0DZU005	u	Materials auxiliars per a encofrar	1,28000 €
B0F1D2A1	u	Maó calat, de 29x14x10 cm, per a revestir	0,19000 €
B2RA63G0	t	Separació en obra, manteniment i senyalització del contenidor, transport, deposició controlada a centre de reciclatge o transferència a una distància menor de 50 km, de residus inerts procedents de construcció o demolició (runa mixta de pes específic comprès entre 750 i 1.100 kg/m3). Inclou tota la documentació acreditativa del procés de deposició del residu. Tot inclòs.	37,90000 €
B2RA6770	t	Separació en obra de residus especials, disposició, manteniment i senyalització del contenidor, transport i deposició controlada al gestor de residus autoritzat a una distància entre 25 i 60 km, canons i despeses per a la deposició controlada de residus procedents de l'obra. Inclou tota la documentació acreditativa del procés de deposició del residu. Tot inclòs.	64,56000 €

Codi Segur de Verificació:  
baec2f79-4975-4580-9948-3d2c3ef4dcde  
Origen: Ciutadà  
Identificador documento: ES\_L01172142\_2025\_32077186  
Data d'impressió: 25/03/2026 11:00:31  
Pàgina 67 de 228

- SIGNATURES**
- 1.- Jordi Colomé Dalmau / num:15314, 28/07/2025 20:59
  - 2.- Jordi Colomé Dalmau / num:15314, 28/07/2025 21:01
  - 3.- Jordi Colomé Dalmau / num:15314, 28/07/2025 21:02
  - 4.- Jordi Colomé Dalmau / num:15314, 28/07/2025 21:02
  - 5.- Jordi Colomé Dalmau / num:15314, 28/07/2025 21:03
  - 6.- Jordi Colomé Dalmau / num:15314, 28/07/2025 21:03
  - 7.- Jordi Colomé Dalmau / num:15314, 28/07/2025 21:04
  - 8.- Jordi Colomé Dalmau / num:15314, 28/07/2025 21:04
  - 9.- Jordi Colomé Dalmau / num:15314, 28/07/2025 21:04
  - 10.- Jordi Colomé Dalmau / num:15314, 28/07/2025 21:05
  - 11.- Jordi Colomé Dalmau / num:15314, 28/07/2025 21:05
  - 12.- Jordi Colomé Dalmau / num:15314, 28/07/2025 21:05
  - 13.- Jordi Colomé Dalmau / num:15314, 28/07/2025 21:06
  - 14.- Jordi Colomé Dalmau / num:15314, 28/07/2025 21:06
  - 15.- Jordi Colomé Dalmau / num:15314, 28/07/2025 21:07
  - 16.- Jordi Colomé Dalmau / num:15314, 28/07/2025 21:07
  - 17.- Jordi Colomé Dalmau / num:15314, 28/07/2025 21:08
  - 18.- Jordi Colomé Dalmau / num:15314, 28/07/2025 21:08
  - 19.- Jordi Colomé Dalmau / num:15314, 28/07/2025 21:08



## JUSTIFICACIÓ DE PREUS

Data: 28/07/25

Pàg.: 7

### MATERIALS

CODI	UA	DESCRIPCIÓ	PREU
B2RA6890	t	Separació en obra, manteniment i senyalització del contenidor, transport, deposició controlada a centre de reciclatge o transferència de residus de plàstic no especials, a una distància menor de 50 km. Inclou tota la documentació acreditativa del procés de deposició del residu. Tot inclòs.	5,06000 €
B2RA6960	t	Separació en obra, manteniment i senyalització del contenidor, transport, deposició controlada a centre de reciclatge o transferència de residus de paper-cartró no especials, a una distància menor de 50 km. Inclou tota la documentació acreditativa del procés de deposició del residu. Tot inclòs.	44,90000 €
B2RA8680	t	Separació en obra, manteniment i senyalització del contenidor, transport, deposició controlada a centre de reciclatge o transferència de residus de ferralla no especials, a una distància menor de 50 km. Inclou tota la documentació acreditativa del procés de deposició del residu. Tot inclòs.	37,96000 €
B2RA9SB0	t	Separació en obra, manteniment i senyalització del contenidor, transport, deposició controlada a centre de reciclatge o transferència de residus vegetals i fustes no especials, a una distància menor de 50 km. Inclou tota la documentació acreditativa del procés de deposició del residu. Tot inclòs.	15,32000 €
B8ZB1000	kg	Pintura reflectora per a senyalització	6,91000 €
B8ZBU100	kg	Pintura acrílica en solució aquosa o amb dissolvent, per a marques vials	1,61000 €
B8ZBUU01	kg	Microesferes de vidre	0,65000 €
B961UC05	m	Pedra granítica, recta o corba, escairada i buixardada, per a vorada, de 15x25 cm	28,87000 €
B9651U05	m	Peça de formigó per a vorada, de 12-15x25 cm, tipus T-2 sèrie 1a	3,94000 €
B9671E50	m	Peça recta de formigó amb rigola, per a vorades, monocapa, 35x20 cm	7,05000 €
B975U001	m	Rigola prefabricada de formigó, de 20 cm d'amplada i 7 cm de gruix	3,27000 €
B981U002	m	Pedra granítica per a guals, de 40x40 cm, amb cares vistes flamejades	33,96000 €
B981U004	m	Pedra granítica per a guals, de 60x40x10 cm, amb cares vistes flamejades	50,15000 €
B981U006	m	Pedra granítica per a guals, de 120x40x10 cm, amb cares vistes flamejades	82,25000 €
B981U022	u	Pedra granítica per a extrem de guals, de 40x40x28 cm, amb cares vistes flamejades	49,48000 €
B981U024	u	Pedra granítica per a extrem de guals, de 60x40x28 cm, amb cares vistes flamejades	58,43000 €

Codi Segur de Verificació:  
baec2f79-4975-4580-9948-3d2c3ef4dcde  
Origen: Ciutadà  
Identificador documento: ES\_L01172142\_2025\_32077186  
Data d'impressió: 25/03/2026 11:00:31  
Pàgina 68 de 228

- SIGNATURES**
- 1.- Jordi Colomé Dalmau / num:15314, 28/07/2025 20:59
  - 2.- Jordi Colomé Dalmau / num:15314, 28/07/2025 21:01
  - 3.- Jordi Colomé Dalmau / num:15314, 28/07/2025 21:02
  - 4.- Jordi Colomé Dalmau / num:15314, 28/07/2025 21:02
  - 5.- Jordi Colomé Dalmau / num:15314, 28/07/2025 21:03
  - 6.- Jordi Colomé Dalmau / num:15314, 28/07/2025 21:03
  - 7.- Jordi Colomé Dalmau / num:15314, 28/07/2025 21:04
  - 8.- Jordi Colomé Dalmau / num:15314, 28/07/2025 21:04
  - 9.- Jordi Colomé Dalmau / num:15314, 28/07/2025 21:04
  - 10.- Jordi Colomé Dalmau / num:15314, 28/07/2025 21:05
  - 11.- Jordi Colomé Dalmau / num:15314, 28/07/2025 21:05
  - 12.- Jordi Colomé Dalmau / num:15314, 28/07/2025 21:05
  - 13.- Jordi Colomé Dalmau / num:15314, 28/07/2025 21:06
  - 14.- Jordi Colomé Dalmau / num:15314, 28/07/2025 21:06
  - 15.- Jordi Colomé Dalmau / num:15314, 28/07/2025 21:07
  - 16.- Jordi Colomé Dalmau / num:15314, 28/07/2025 21:07
  - 17.- Jordi Colomé Dalmau / num:15314, 28/07/2025 21:08
  - 18.- Jordi Colomé Dalmau / num:15314, 28/07/2025 21:08
  - 19.- Jordi Colomé Dalmau / num:15314, 28/07/2025 21:08



## JUSTIFICACIÓ DE PREUS

Data: 28/07/25

Pàg.: 8

### MATERIALS

CODI	UA	DESCRIPCIÓ	PREU
B981U026	u	Pedra granítica per a extrem de guals, de 120x40x28 cm, amb cares vistes flamejades	93,49000 €
B9E11200	m2	Panot gris de 20x20x2,5 cm, classe 1a, tipus 2	4,12000 €
B9E11300	m2	Panot gris de 20x20x2,5 cm, classe 1a, preu mitjà	4,38000 €
B9E1U002	m2	Rajola hidràulica de morter de ciment gris de 20x20x4 cm	4,80000 €
B9F1U010	M2	Llambordí prefabricat de formigó de 8 cm de gruix, de qualsevol forma i dimensions, sèrie 1	13,84131 €
B9H1U001	T	Mescla bituminosa en calent D-12, amb granulat granític, inclòs filler, sense incloure betum, a peu de planta asfàltica	13,65500 €
B9H1U120	t	Mescla bituminosa en calent G-20, amb granulat calcari, inclòs filler, sense incloure betum, a peu de planta asfàltica	19,49000 €
B9H1-0HSC	t	Mescla bituminosa contínua en calent tipus AC 16 surf B 50/70 D, amb betum asfàltic de penetració, de granulometria densa per a capa de trànsit i granulat calcari	82,92000 €
B9H1-0HTR	t	Mescla bituminosa contínua en calent tipus AC 16 surf B 50/70 D, amb betum asfàltic de penetració, de granulometria densa per a capa de trànsit i granulat granític	86,15000 €
B9H1-0HW0	t	Mescla bituminosa contínua en calent tipus AC 22 base B 50/70 G, amb betum asfàltic de penetració, de granulometria grossa per a capa base i granulat calcari	80,05000 €
BBM1M000	kg	Microesferes de vidre	3,65000 €
BBM1U110	u	Placa circular de 60 cm de diàmetre, amb revestiment reflectant HI nivell 2, inclosos elements de fixació al suport	44,67000 €
BBM1U120	u	Placa octogonal de 60 cm de doble apotema, amb revestiment reflectant HI nivell 2, inclosos elements de fixació al suport	58,42000 €
BBM1U121	u	Placa octogonal de 90 cm de doble apotema, amb revestiment reflectant HI nivell 2, inclosos elements de fixació al suport	115,56000 €
BD5ZUC01	u	Marc i reixa de 70x30 cm de fosa dúctil, per a 25 t de càrrega de ruptura	64,40000 €
BD75U060	m	Tub de formigó vibropressat de diàmetre interior 60 cm	16,84000 €
BDKZ3150	u	Bastiment i tapa per a pericó de serveis de fosa grisa de 420x420x40 mm i de 25 kg de pes	12,13000 €
BFB1U120	m	Tub de polietilè d'alta densitat, tipus PE-50A, DN 200 mm, PN 6, inclòs p.p. de peces especials i accessoris	17,77000 €

Codi Segur de Verificació:  
baec2f79-4975-4580-9948-3d2c3ef4dcde  
Origen: Ciutadà  
Identificador documento: ES\_L01172142\_2025\_32077186  
Data d'impressió: 25/03/2026 11:00:31  
Pàgina 69 de 228

- SIGNATURES**
- 1.- Jordi Colomé Dalmau / num:15314, 28/07/2025 20:59
  - 2.- Jordi Colomé Dalmau / num:15314, 28/07/2025 21:01
  - 3.- Jordi Colomé Dalmau / num:15314, 28/07/2025 21:02
  - 4.- Jordi Colomé Dalmau / num:15314, 28/07/2025 21:02
  - 5.- Jordi Colomé Dalmau / num:15314, 28/07/2025 21:03
  - 6.- Jordi Colomé Dalmau / num:15314, 28/07/2025 21:03
  - 7.- Jordi Colomé Dalmau / num:15314, 28/07/2025 21:04
  - 8.- Jordi Colomé Dalmau / num:15314, 28/07/2025 21:04
  - 9.- Jordi Colomé Dalmau / num:15314, 28/07/2025 21:04
  - 10.- Jordi Colomé Dalmau / num:15314, 28/07/2025 21:05
  - 11.- Jordi Colomé Dalmau / num:15314, 28/07/2025 21:05
  - 12.- Jordi Colomé Dalmau / num:15314, 28/07/2025 21:05
  - 13.- Jordi Colomé Dalmau / num:15314, 28/07/2025 21:06
  - 14.- Jordi Colomé Dalmau / num:15314, 28/07/2025 21:06
  - 15.- Jordi Colomé Dalmau / num:15314, 28/07/2025 21:07
  - 16.- Jordi Colomé Dalmau / num:15314, 28/07/2025 21:07
  - 17.- Jordi Colomé Dalmau / num:15314, 28/07/2025 21:08
  - 18.- Jordi Colomé Dalmau / num:15314, 28/07/2025 21:08
  - 19.- Jordi Colomé Dalmau / num:15314, 28/07/2025 21:08



## JUSTIFICACIÓ DE PREUS

Data: 28/07/25

Pàg.: 9

### MATERIALS

CODI	UA	DESCRIPCIÓ	PREU
BG210520	M	TUB RIGID DE PVC, DE DIAMETRE NOMINAL REFERENCIA 21, AMB GRAU DE RESISTENCIA AL XOC 7	0,47600 €
BG221L20	M	TUB FLEXIBLE CORRUGAT DE PVC, DE 100 MM DE DIAMETRE NOMINAL I 4,50 MM DE GRUIX, AMB GRAU DE RESISTENCIA AL XOC 7	0,88950 €
BG22TD10	m	Tub corbable corrugat de polietilè, de doble capa, llisa la interior i corrugada l'exterior, de 63 mm de diàmetre nominal, aïllant i no propagador de la flama, resistència a l'impacte de 20 J, resistència a compressió de 450 N, per a canalitzacions soterrades	1,02000 €
BG23R910	m	Tub rígid d'acer galvanitzat, de 32 mm de diàmetre nominal, resistència a l'impacte de 20 J, resistència a compressió de 4000 N, per a rosca	3,25000 €
BG312300	M	CONDUCTOR DE COURE DE DESIGNACIO UNE RV 0,6/1 KV, AMB AILLAMENT DE POLICLORUR DE VINIL (PVC) I COBERTA DE POLIETILE RETICULAT (XLPE) DE 2 X 2,5 MM2	0,42101 €
BG315500	m	Conductor de coure de designació UNE RV-K 0,6/1 kV, pentapolar de secció 5x6 mm2	2,41000 €
BG380900	M	CONDUCTOR DE COURE NU, UNIPOLAR D'1X35 MM2	1,05652 €
BG3ZE110	U	TERMINAL PER A CABLE DE COURE DE 35 MM2	0,90152 €
BG46E010	U	CAIXA DE CONNEXIONS I TALLACIRCUITS PER A UNA O DUES LAMPADES	8,81084 €
BGD14210	u	Piqueta de connexió a terra d'acer i recobrimet de coure, de 2500 mm de llargària, de 14,6 mm de diàmetre, estàndard	6,25000 €
BGD2E010	U	PLACA PRESA DE TERRA DE 500 X 500 X 3 MM	9,64023 €
BGDZE030	U	SALS DE SULFAT DE SODI I MAGNESI	0,52649 €
BGW23000	u	Part proporcional d'accessoris per a tubs rígids d'acer	0,21000 €
BGY38000	u	Part proporcional d'elements especials per a conductors de coure nus	0,12000 €
BGYD1000	u	Part proporcional d'elements especials per a piquetes de connexió a terra	3,38000 €
BHM1E100	U	COLUMNA NIKOLSON CILINDRICA AMB BASE DE TUB D'ACER INOXIDABLE PULIT DE 130 MM DE DIAMETRE I TUB COLUMNA D'ACER GALVANITZAT DE 100 MM DE DIAMETRE AMB UN ALÇADA TOTAL DE 3,6 M, MES TUB D'ACER GALVANITZAT DE 50-60 MM DE DIAMETRE PER LA SUBJECCIO DE LA LLUMINARIA, AMB TUB DE REFORÇ INTERIOR, INCLOSA JUNTA TORICA D'ACER TORNEJAT, AMB BASE PLATINA DE 300X300X6 MM	166,60056 €
BHM2E010	U	BRAÇ DE TUB D'ACER GALVANITZAT, DE 0,75 M DE SORTINT I 42 MM DE DIAMETRE, AMB PERNS	107,46096 €

Codi Segur de Verificació:  
baec2f79-4975-4580-9948-3d2c3ef4dcde  
Origen: Ciutadà  
Identificador documento: ES\_L01172142\_2025\_32077186  
Data d'impressió: 25/03/2026 11:00:31  
Pàgina 70 de 228

- SIGNATURES**
- 1.- Jordi Colomé Dalmau / num:15314, 28/07/2025 20:59
  - 2.- Jordi Colomé Dalmau / num:15314, 28/07/2025 21:01
  - 3.- Jordi Colomé Dalmau / num:15314, 28/07/2025 21:02
  - 4.- Jordi Colomé Dalmau / num:15314, 28/07/2025 21:02
  - 5.- Jordi Colomé Dalmau / num:15314, 28/07/2025 21:03
  - 6.- Jordi Colomé Dalmau / num:15314, 28/07/2025 21:03
  - 7.- Jordi Colomé Dalmau / num:15314, 28/07/2025 21:04
  - 8.- Jordi Colomé Dalmau / num:15314, 28/07/2025 21:04
  - 9.- Jordi Colomé Dalmau / num:15314, 28/07/2025 21:04
  - 10.- Jordi Colomé Dalmau / num:15314, 28/07/2025 21:05
  - 11.- Jordi Colomé Dalmau / num:15314, 28/07/2025 21:05
  - 12.- Jordi Colomé Dalmau / num:15314, 28/07/2025 21:05
  - 13.- Jordi Colomé Dalmau / num:15314, 28/07/2025 21:06
  - 14.- Jordi Colomé Dalmau / num:15314, 28/07/2025 21:06
  - 15.- Jordi Colomé Dalmau / num:15314, 28/07/2025 21:07
  - 16.- Jordi Colomé Dalmau / num:15314, 28/07/2025 21:07
  - 17.- Jordi Colomé Dalmau / num:15314, 28/07/2025 21:08
  - 18.- Jordi Colomé Dalmau / num:15314, 28/07/2025 21:08
  - 19.- Jordi Colomé Dalmau / num:15314, 28/07/2025 21:08



## JUSTIFICACIÓ DE PREUS

Data: 28/07/25

Pàg.: 10

### MATERIALS

CODI	UA	DESCRIPCIÓ	PREU
BHMZ1006	U	CONJUNT DE QUATRE PERNS PER A CIMENTACIO	12,68136 €
BHWM2000	U	PART PROPORCIONAL D'ACCESSORIS PER A BRAÇOS MURALS	14,74884 €
BQ11MB10	u	Banc de fusta d'iroko amb tractament de protecció, amb suports de fosa pintats en color negre forja de 150 cm de llargària i ancoratges a terra amb perns cecs	555,37000 €
BQ11MC10	u	Cadira de fusta d'iroko amb tractament de protecció, amb suports de fosa pintats en color negre forja de 45 cm de llargària i ancoratges a terra amb perns cecs	479,83000 €
BQ210001	u	Paperera tipus Barcelona, model 600, circular de diàmetre 400 mm, de planxa d'acer perforada, estructura de suport tub diàmetre 40 mm, amb base d'ancoratge de platina i tacs spit de fixació a paviment, color a escollir	83,97000 €

Codi Segur de Verificació:  
baec2f79-4975-4580-9948-3d2c3ef4dcde  
Origen: Ciutadà  
Identificador documento: ES\_L01172142\_2025\_32077186  
Data d'impressió: 25/03/2026 11:00:31  
Pàgina 71 de 228

- SIGNATURES**
- 1.- Jordi Colomé Dalmau / num:15314, 28/07/2025 20:59
  - 2.- Jordi Colomé Dalmau / num:15314, 28/07/2025 21:01
  - 3.- Jordi Colomé Dalmau / num:15314, 28/07/2025 21:02
  - 4.- Jordi Colomé Dalmau / num:15314, 28/07/2025 21:02
  - 5.- Jordi Colomé Dalmau / num:15314, 28/07/2025 21:03
  - 6.- Jordi Colomé Dalmau / num:15314, 28/07/2025 21:03
  - 7.- Jordi Colomé Dalmau / num:15314, 28/07/2025 21:04
  - 8.- Jordi Colomé Dalmau / num:15314, 28/07/2025 21:04
  - 9.- Jordi Colomé Dalmau / num:15314, 28/07/2025 21:04
  - 10.- Jordi Colomé Dalmau / num:15314, 28/07/2025 21:05
  - 11.- Jordi Colomé Dalmau / num:15314, 28/07/2025 21:05
  - 12.- Jordi Colomé Dalmau / num:15314, 28/07/2025 21:05
  - 13.- Jordi Colomé Dalmau / num:15314, 28/07/2025 21:06
  - 14.- Jordi Colomé Dalmau / num:15314, 28/07/2025 21:06
  - 15.- Jordi Colomé Dalmau / num:15314, 28/07/2025 21:07
  - 16.- Jordi Colomé Dalmau / num:15314, 28/07/2025 21:07
  - 17.- Jordi Colomé Dalmau / num:15314, 28/07/2025 21:08
  - 18.- Jordi Colomé Dalmau / num:15314, 28/07/2025 21:08
  - 19.- Jordi Colomé Dalmau / num:15314, 28/07/2025 21:08



## JUSTIFICACIÓ DE PREUS

Data: 28/07/25

Pàg.: 11

### ELEMENTS COMPOSTOS

CODI	UA	DESCRIPCIÓ			PREU	
D0391311	m3	Sorra-ciment, sense additius amb 200 kg/m3 de ciment pòrtland amb escòria i sorra de pedrera de pedra granítica, elaborada a l'obra amb formigonera de 165 l	<b>Rend.: 1,000</b>		<b>52,88132 €</b>	
Mà d'obra:			Unitats	Preu €	Parcial	Import
A0150000	H	Manobre especialitzat	1,050 /R x	14,94116 =	15,68822	
				Subtotal...	15,68822	15,68822
Maquinària:						
C1705600	h	Formigonera de 165 l	0,750 /R x	1,45000 =	1,08750	
				Subtotal...	1,08750	1,08750
Materials:						
B0312020	t	Sorra de pedrera de pedra granítica per a morters	1,520 x	13,78000 =	20,94560	
B0514301	t	Ciment pòrtland amb escòria CEM II/B-S/32,5, en sacs	0,200 x	75,80000 =	15,16000	
				Subtotal...	36,10560	36,10560
COST DIRECTE					52,88132	
<b>COST EXECUCIÓ MATERIAL</b>					<b>52,88132</b>	
D070A4D1	m3	Morter mixt de ciment pòrtland amb escòria CEM II/B-S, calç i sorra de pedra granítica amb 200 kg/m3 de ciment, amb una proporció en volum 1:2:10, elaborat a l'obra amb formigonera de 165 l	<b>Rend.: 1,000</b>		<b>89,14287 €</b>	
Mà d'obra:			Unitats	Preu €	Parcial	Import
A0150000	H	Manobre especialitzat	1,050 /R x	14,94116 =	15,68822	
				Subtotal...	15,68822	15,68822
Maquinària:						
C1705600	h	Formigonera de 165 l	0,725 /R x	1,45000 =	1,05125	
				Subtotal...	1,05125	1,05125
Materials:						
B0111000	m3	Aigua	0,200 x	0,80000 =	0,16000	
B0312020	t	Sorra de pedrera de pedra granítica per a morters	1,530 x	13,78000 =	21,08340	
B0514301	t	Ciment pòrtland amb escòria CEM II/B-S/32,5, en sacs	0,200 x	75,80000 =	15,16000	
B0532310	kg	Calç aèria CL 90 per a construcció	400,000 x	0,09000 =	36,00000	
				Subtotal...	72,40340	72,40340
COST DIRECTE					89,14287	
<b>COST EXECUCIÓ MATERIAL</b>					<b>89,14287</b>	

Codi Segur de Verificació:  
baec2f79-4975-4580-9948-3d2c3ef4dcde  
Origen: Ciutadà  
Identificador documento: ES\_L01172142\_2025\_32077186  
Data d'impressió: 25/03/2026 11:00:31  
Pàgina 72 de 228

- SIGNATURES**
- 1.- Jordi Colomé Dalmau / num:15314, 28/07/2025 20:59
  - 2.- Jordi Colomé Dalmau / num:15314, 28/07/2025 21:01
  - 3.- Jordi Colomé Dalmau / num:15314, 28/07/2025 21:02
  - 4.- Jordi Colomé Dalmau / num:15314, 28/07/2025 21:02
  - 5.- Jordi Colomé Dalmau / num:15314, 28/07/2025 21:03
  - 6.- Jordi Colomé Dalmau / num:15314, 28/07/2025 21:03
  - 7.- Jordi Colomé Dalmau / num:15314, 28/07/2025 21:04
  - 8.- Jordi Colomé Dalmau / num:15314, 28/07/2025 21:04
  - 9.- Jordi Colomé Dalmau / num:15314, 28/07/2025 21:04
  - 10.- Jordi Colomé Dalmau / num:15314, 28/07/2025 21:05
  - 11.- Jordi Colomé Dalmau / num:15314, 28/07/2025 21:05
  - 12.- Jordi Colomé Dalmau / num:15314, 28/07/2025 21:05
  - 13.- Jordi Colomé Dalmau / num:15314, 28/07/2025 21:06
  - 14.- Jordi Colomé Dalmau / num:15314, 28/07/2025 21:06
  - 15.- Jordi Colomé Dalmau / num:15314, 28/07/2025 21:07
  - 16.- Jordi Colomé Dalmau / num:15314, 28/07/2025 21:07
  - 17.- Jordi Colomé Dalmau / num:15314, 28/07/2025 21:08
  - 18.- Jordi Colomé Dalmau / num:15314, 28/07/2025 21:08
  - 19.- Jordi Colomé Dalmau / num:15314, 28/07/2025 21:08



## JUSTIFICACIÓ DE PREUS

Data: 28/07/25

Pàg.: 12

### ELEMENTS COMPOSTOS

CODI	UA	DESCRIPCIÓ	Rend.: 1,000		PREU	
D070C6C1	m3	Morter mixt de ciment blanc de ram de paleta BL, calç i sorra de marbre blanc amb 250 kg/m3 de ciment, amb una proporció en volum 1:1:7, elaborat a l'obra amb formigonera de 165 l			<b>254,35115 €</b>	
			Unitats	Preu €	Parcial	Import
Mà d'obra:						
A0150000	H	Manobre especialitzat	1,300 /R x	14,94116 =	19,42351	
			Subtotal...		19,42351	19,42351
Maquinària:						
C1705600	h	Formigonera de 165 l	0,900 /R x	1,45000 =	1,30500	
			Subtotal...		1,30500	1,30500
Materials:						
B0111000	m3	Aigua	0,200 x	0,80000 =	0,16000	
B0313000	t	Sorra de marbre blanc	1,520 x	114,42000 =	173,91840	
B051E201	t	Ciment blanc de ram de paleta BL 22,5 X segons UNE 80305, en sacs	0,250 x	147,40000 =	36,85000	
B0532310	kg	Calç aèria CL 90 per a construcció	250,000 x	0,09000 =	22,50000	
			Subtotal...		233,42840	233,42840
Altres:						
A%AUX001	%	Despeses auxiliars sobre la mà d'obra	1,00 % S/	19,42400 =	0,19424	
			Subtotal...		0,19424	0,19424
					<b>COST DIRECTE</b>	<b>254,35115</b>
					<b>COST EXECUCIÓ MATERIAL</b>	<b>254,35115</b>

Codi Segur de Verificació:  
baec2f79-4975-4580-9948-3d2c3ef4dcde  
Origen: Ciutadà  
Identificador documento: ES\_L01172142\_2025\_32077186  
Data d'impressió: 25/03/2026 11:00:31  
Pàgina 73 de 228

- SIGNATURES**
- 1.- Jordi Colomé Dalmau / num:15314, 28/07/2025 20:59
  - 2.- Jordi Colomé Dalmau / num:15314, 28/07/2025 21:01
  - 3.- Jordi Colomé Dalmau / num:15314, 28/07/2025 21:02
  - 4.- Jordi Colomé Dalmau / num:15314, 28/07/2025 21:02
  - 5.- Jordi Colomé Dalmau / num:15314, 28/07/2025 21:03
  - 6.- Jordi Colomé Dalmau / num:15314, 28/07/2025 21:03
  - 7.- Jordi Colomé Dalmau / num:15314, 28/07/2025 21:04
  - 8.- Jordi Colomé Dalmau / num:15314, 28/07/2025 21:04
  - 9.- Jordi Colomé Dalmau / num:15314, 28/07/2025 21:04
  - 10.- Jordi Colomé Dalmau / num:15314, 28/07/2025 21:05
  - 11.- Jordi Colomé Dalmau / num:15314, 28/07/2025 21:05
  - 12.- Jordi Colomé Dalmau / num:15314, 28/07/2025 21:05
  - 13.- Jordi Colomé Dalmau / num:15314, 28/07/2025 21:06
  - 14.- Jordi Colomé Dalmau / num:15314, 28/07/2025 21:06
  - 15.- Jordi Colomé Dalmau / num:15314, 28/07/2025 21:07
  - 16.- Jordi Colomé Dalmau / num:15314, 28/07/2025 21:07
  - 17.- Jordi Colomé Dalmau / num:15314, 28/07/2025 21:08
  - 18.- Jordi Colomé Dalmau / num:15314, 28/07/2025 21:08
  - 19.- Jordi Colomé Dalmau / num:15314, 28/07/2025 21:08



## JUSTIFICACIÓ DE PREUS

Data: 28/07/25

Pàg.: 13

### PARTIDES D'OBRA

NÚM	CODI	UA	DESCRIPCIÓ				PREU
B9A0-HP65		h	Equip de reparacions programades per a paviment asfàltic (RPP)	<b>Rend.: 1,000</b>			<b>130,61 €</b>
				Unitats	Preu €	Parcial	Import
Mà d'obra:							
A01-FEPI		h	Ajudant obra pública	1,000 /R x	22,21000 =	22,21000	
A0E-000A		h	Manobre especialista	1,000 /R x	21,07000 =	21,07000	
A0F-000S		h	Oficial 1a d'obra pública	1,000 /R x	25,19000 =	25,19000	
					Subtotal...	68,47000	68,47000
Maquinària:							
C111-0056		h	Compressor amb dos martells pneumàtics	0,450 /R x	16,74000 =	7,53300	
C13A-00FR		h	Compactador combustible duplex manual de 700 kg	0,650 /R x	8,54000 =	5,55100	
C153-003H		h	Camió grua per a treballs generals, neteja i transport d'eines de 3 t de càrrega, 7 m d'abast vertical, 5 d'abast horitzontal i 25 kN·m de moment d'elevació	1,000 /R x	45,27000 =	45,27000	
C178-00GF		h	Màquina tallajunts amb disc de diamant per a paviment	0,420 /R x	9,02000 =	3,78840	
					Subtotal...	62,14240	62,14240
					COST DIRECTE		130,61240
					DESPESES INDIRECTES 0,00%		
					<b>COST EXECUCIÓ MATERIAL</b>		<b>130,61240</b>
F2225A22		m3	Excavació de rasa de fins a 4 m de fondària i fins a 2 m d'amplària, en terreny no classificat, amb mitjans mecànics i càrrega mecànica del material excavat	<b>Rend.: 0,783</b>			<b>8,29 €</b>
				Unitats	Preu €	Parcial	Import
Mà d'obra:							
A0140000		h	Manobre	0,010 /R x	13,97000 =	0,17842	
					Subtotal...	0,17842	0,17842
Maquinària:							
C1315020		h	Retroexcavadora mitjana	0,142 /R x	44,69000 =	8,10470	
					Subtotal...	8,10470	8,10470
Altres:							
A%AUX001		%	Despeses auxiliars sobre la mà d'obra	1,50 % S/	0,17867 =	0,00268	
					Subtotal...	0,00268	0,00268
					COST DIRECTE		8,28580
					DESPESES INDIRECTES 0,00%		
					<b>COST EXECUCIÓ MATERIAL</b>		<b>8,28580</b>
F228560F		m3	Rebliment i piconatge de rasa d'amplària fins a 0,6 m, amb material adequat, en tongades de gruix fins a 25 cm, utilitzant picó vibrant, amb compactació del 95 % PM	<b>Rend.: 0,848</b>			<b>18,95 €</b>
				Unitats	Preu €	Parcial	Import
Mà d'obra:							
A0150000		H	Manobre especialitzat	0,500 /R x	14,94116 =	8,80965	

Codi Segur de Verificació:  
baec2f79-4975-4580-9948-3d2c3ef4dcde  
Origen: Ciutadà  
Identificador documento: ES\_L01172142\_2025\_32077186  
Data d'impressió: 25/03/2026 11:00:31  
Pàgina 74 de 228

- SIGNATURES**
- 1.- Jordi Colomé Dalmau / num:15314, 28/07/2025 20:59
  - 2.- Jordi Colomé Dalmau / num:15314, 28/07/2025 21:01
  - 3.- Jordi Colomé Dalmau / num:15314, 28/07/2025 21:02
  - 4.- Jordi Colomé Dalmau / num:15314, 28/07/2025 21:02
  - 5.- Jordi Colomé Dalmau / num:15314, 28/07/2025 21:03
  - 6.- Jordi Colomé Dalmau / num:15314, 28/07/2025 21:03
  - 7.- Jordi Colomé Dalmau / num:15314, 28/07/2025 21:04
  - 8.- Jordi Colomé Dalmau / num:15314, 28/07/2025 21:04
  - 9.- Jordi Colomé Dalmau / num:15314, 28/07/2025 21:04
  - 10.- Jordi Colomé Dalmau / num:15314, 28/07/2025 21:05
  - 11.- Jordi Colomé Dalmau / num:15314, 28/07/2025 21:05
  - 12.- Jordi Colomé Dalmau / num:15314, 28/07/2025 21:05
  - 13.- Jordi Colomé Dalmau / num:15314, 28/07/2025 21:06
  - 14.- Jordi Colomé Dalmau / num:15314, 28/07/2025 21:06
  - 15.- Jordi Colomé Dalmau / num:15314, 28/07/2025 21:07
  - 16.- Jordi Colomé Dalmau / num:15314, 28/07/2025 21:07
  - 17.- Jordi Colomé Dalmau / num:15314, 28/07/2025 21:08
  - 18.- Jordi Colomé Dalmau / num:15314, 28/07/2025 21:08
  - 19.- Jordi Colomé Dalmau / num:15314, 28/07/2025 21:08



## JUSTIFICACIÓ DE PREUS

Data: 28/07/25

Pàg.: 14

### PARTIDES D'OBRA

NÚM	CODI	UA	DESCRIPCIÓ				PREU
				Subtotal...		8,80965	8,80965
Maquinària:							
C1315020	h		Retroexcavadora mitjana	0,100 /R x	44,69000 =	5,27005	
C133A0K0	h		Picó vibrant amb placa de 60 cm	0,500 /R x	8,04000 =	4,74057	
				Subtotal...		10,01062	10,01062
Altres:							
A%AUX001	%		Despeses auxiliars sobre la mà d'obra	1,50 % S/	8,80933 =	0,13214	
				Subtotal...		0,13214	0,13214
				COST DIRECTE			18,95241
				DESPESES INDIRECTES 0,00%			
				<b>COST EXECUCIÓ MATERIAL</b>			<b>18,95241</b>
F2285SS0	m3		Rebliment i piconatge de rasa d'amplària fins a 0,6 m, amb sorra procedent de material reciclat mixt formigó-ceràmica, en tongades de gruix fins a 25 cm, utilitzant picó vibrant	<b>Rend.: 0,925</b>			<b>33,63 €</b>
				Unitats	Preu €	Parcial	Import
Mà d'obra:							
A0150000	H		Manobre especialitzat	0,300 /R x	14,94116 =	4,84578	
				Subtotal...		4,84578	4,84578
Maquinària:							
C1315020	h		Retroexcavadora mitjana	0,100 /R x	44,69000 =	4,83135	
C133A0K0	h		Picó vibrant amb placa de 60 cm	0,300 /R x	8,04000 =	2,60757	
				Subtotal...		7,43892	7,43892
Materials:							
B031S400	t		Sorra de material reciclat mixt formigó-ceràmica, de 0 a 5 mm	1,850 x	11,50000 =	21,27500	
				Subtotal...		21,27500	21,27500
Altres:							
A%AUX001	%		Despeses auxiliars sobre la mà d'obra	1,50 % S/	4,84600 =	0,07269	
				Subtotal...		0,07269	0,07269
				COST DIRECTE			33,63239
				DESPESES INDIRECTES 0,00%			
				<b>COST EXECUCIÓ MATERIAL</b>			<b>33,63239</b>
F9E11204	m2		Paviment de panot per a vorera gris de 20x20x2,5 cm, classe 1a tipus 2, col.locat a l'estesa amb sorra-ciment de 200 kg/m3 de ciment pòrtland i beurada de ciment pòrtland	<b>Rend.: 1,000</b>			<b>16,97 €</b>
				Unitats	Preu €	Parcial	Import
Mà d'obra:							
A012N000	h		Oficial 1a d'obra pública	0,430 /R x	16,68000 =	7,17240	
A0140000	h		Manobre	0,270 /R x	13,97000 =	3,77190	

Codi Segur de Verificació:  
baec2f79-4975-4580-9948-3d2c3ef4dcde  
Origen: Ciutadà  
Identificador documento: ES\_L01172142\_2025\_32077186  
Data d'impressió: 25/03/2026 11:00:31  
Pàgina 75 de 228

- SIGNATURES**
- 1.- Jordi Colomé Dalmau / num:15314, 28/07/2025 20:59
  - 2.- Jordi Colomé Dalmau / num:15314, 28/07/2025 21:01
  - 3.- Jordi Colomé Dalmau / num:15314, 28/07/2025 21:02
  - 4.- Jordi Colomé Dalmau / num:15314, 28/07/2025 21:02
  - 5.- Jordi Colomé Dalmau / num:15314, 28/07/2025 21:03
  - 6.- Jordi Colomé Dalmau / num:15314, 28/07/2025 21:03
  - 7.- Jordi Colomé Dalmau / num:15314, 28/07/2025 21:04
  - 8.- Jordi Colomé Dalmau / num:15314, 28/07/2025 21:04
  - 9.- Jordi Colomé Dalmau / num:15314, 28/07/2025 21:04
  - 10.- Jordi Colomé Dalmau / num:15314, 28/07/2025 21:05
  - 11.- Jordi Colomé Dalmau / num:15314, 28/07/2025 21:05
  - 12.- Jordi Colomé Dalmau / num:15314, 28/07/2025 21:05
  - 13.- Jordi Colomé Dalmau / num:15314, 28/07/2025 21:06
  - 14.- Jordi Colomé Dalmau / num:15314, 28/07/2025 21:06
  - 15.- Jordi Colomé Dalmau / num:15314, 28/07/2025 21:07
  - 16.- Jordi Colomé Dalmau / num:15314, 28/07/2025 21:07
  - 17.- Jordi Colomé Dalmau / num:15314, 28/07/2025 21:08
  - 18.- Jordi Colomé Dalmau / num:15314, 28/07/2025 21:08
  - 19.- Jordi Colomé Dalmau / num:15314, 28/07/2025 21:08



## JUSTIFICACIÓ DE PREUS

Data: 28/07/25

Pàg.: 15

### PARTIDES D'OBRA

NÚM	CODI	UA	DESCRIPCIÓ					PREU
						Subtotal...	10,94430	10,94430
	Materials:							
	B0111000	m3	Aigua	0,010	x	0,80000 =	0,00800	
	B0514301	t	Ciment pòrtland amb escòria CEM II/B-S/32,5, en sacs	0,003	x	75,80000 =	0,22740	
	B9E11200	m2	Panot gris de 20x20x2,5 cm, classe 1a, tipus 2	1,020	x	4,12000 =	4,20240	
	D0391311	m3	Sorra-ciment, sense additius amb 200 kg/m3 de ciment pòrtland amb escòria i sorra de pedrera de pedra granítica, elaborada a l'obra amb formigonera de 165 l	0,030	x	52,88132 =	1,58644	
						Subtotal...	6,02424	6,02424
						COST DIRECTE		16,96854
						DESPESES INDIRECTES 0,00%		
						<b>COST EXECUCIÓ MATERIAL</b>		<b>16,96854</b>
						<b>Rend.: 0,900</b>		<b>80,01 €</b>
				Unitats		Preu €	Parcial	Import
	Mà d'obra:							
	A012N000	h	Oficial 1a d'obra pública	1,550	/R x	16,68000 =	28,72667	
	A0140000	h	Manobre	1,550	/R x	13,97000 =	24,05944	
						Subtotal...	52,78611	52,78611
	Materials:							
	B0312500	t	Sorra de pedrera de pedra granítica, de 0 a 3,5 mm	0,013	x	14,67000 =	0,19071	
	B0641080	m3	Formigó HM-20/P/20/I de consistència plàstica, grandària màxima del granulat 20 mm, amb >= 200 kg/m3 de ciment, apte per a classe d'exposició I	0,209	x	48,71000 =	10,18039	
	B0DF7G0A	u	Motlle metàl.lic per a encofrat de pericó d'enllumenat de 38x38x55 cm, per a 150 usos	1,000	x	0,85000 =	0,85000	
	B0F1D2A1	u	Maó calat, de 29x14x10 cm, per a revestir	11,004	x	0,19000 =	2,09076	
	BDKZ3150	u	Bastiment i tapa per a pericó de serveis de fosa grisa de 420x420x40 mm i de 25 kg de pes	1,000	x	12,13000 =	12,13000	
	D070A4D1	m3	Morter mixt de ciment pòrtland amb escòria CEM II/B-S, calç i sorra de pedra granítica amb 200 kg/m3 de ciment, amb una proporció en volum 1:2:10, elaborada a l'obra amb formigonera de 165 l	0,020	x	89,14287 =	1,78286	
						Subtotal...	27,22472	27,22472
						COST DIRECTE		80,01083
						DESPESES INDIRECTES 0,00%		
						<b>COST EXECUCIÓ MATERIAL</b>		<b>80,01083</b>

Codi Segur de Verificació:  
baec2f79-4975-4580-9948-3d2c3ef4dcde  
Origen: Ciutadà  
Identificador documento: ES\_L01172142\_2025\_32077186  
Data d'impressió: 25/03/2026 11:00:31  
Pàgina 76 de 228

- SIGNATURES**
- 1.- Jordi Colomé Dalmau / num:15314, 28/07/2025 20:59
  - 2.- Jordi Colomé Dalmau / num:15314, 28/07/2025 21:01
  - 3.- Jordi Colomé Dalmau / num:15314, 28/07/2025 21:02
  - 4.- Jordi Colomé Dalmau / num:15314, 28/07/2025 21:02
  - 5.- Jordi Colomé Dalmau / num:15314, 28/07/2025 21:03
  - 6.- Jordi Colomé Dalmau / num:15314, 28/07/2025 21:03
  - 7.- Jordi Colomé Dalmau / num:15314, 28/07/2025 21:04
  - 8.- Jordi Colomé Dalmau / num:15314, 28/07/2025 21:04
  - 9.- Jordi Colomé Dalmau / num:15314, 28/07/2025 21:04
  - 10.- Jordi Colomé Dalmau / num:15314, 28/07/2025 21:05
  - 11.- Jordi Colomé Dalmau / num:15314, 28/07/2025 21:05
  - 12.- Jordi Colomé Dalmau / num:15314, 28/07/2025 21:05
  - 13.- Jordi Colomé Dalmau / num:15314, 28/07/2025 21:06
  - 14.- Jordi Colomé Dalmau / num:15314, 28/07/2025 21:06
  - 15.- Jordi Colomé Dalmau / num:15314, 28/07/2025 21:07
  - 16.- Jordi Colomé Dalmau / num:15314, 28/07/2025 21:07
  - 17.- Jordi Colomé Dalmau / num:15314, 28/07/2025 21:08
  - 18.- Jordi Colomé Dalmau / num:15314, 28/07/2025 21:08
  - 19.- Jordi Colomé Dalmau / num:15314, 28/07/2025 21:08



## JUSTIFICACIÓ DE PREUS

Data: 28/07/25

Pàg.: 16

### PARTIDES D'OBRA

NÚM	CODI	UA	DESCRIPCIÓ	PREU				
FG22TD1K		m	Tub corbable corrugat de polietilè, de doble capa, llisa la interior i corrugada l'exterior, de 63 mm de diàmetre nominal, aïllant i no propagador de la flama, resistència a l'impacte de 20 J, resistència a compressió de 450 N, muntat com a canalització soterrada	<b>Rend.: 0,683</b>				<b>1,97 €</b>
				Unitats	Preu €	Parcial	Import	
Mà d'obra:								
A012H000	H		OFICIAL 1A ELECTRICISTA	0,025 /R x	14,69475 =	0,53788		
A013H000	H		AJUDANT D'ELECTRICISTA	0,020 /R x	13,04196 =	0,38190		
					Subtotal...	0,91978	0,91978	
Materials:								
BG22TD10	m		Tub corbable corrugat de polietilè, de doble capa, llisa la interior i corrugada l'exterior, de 63 mm de diàmetre nominal, aïllant i no propagador de la flama, resistència a l'impacte de 20 J, resistència a compressió de 450 N, per a canalitzacions soterrades	1,020 x	1,02000 =	1,04040		
					Subtotal...	1,04040	1,04040	
Altres:								
A%AUX001	%		Despeses auxiliars sobre la mà d'obra	1,50 % S/	0,92000 =	0,01380		
					Subtotal...	0,01380	0,01380	
					COST DIRECTE		1,97398	
					DESPESES INDIRECTES 0,00%			
					<b>COST EXECUCIÓ MATERIAL</b>		<b>1,97398</b>	
FG23R915		m	Tub rígido d'acer galvanitzat, de 32 mm de diàmetre nominal, resistència a l'impacte de 20 J, resistència a compressió de 4000 N, amb unió roscada, muntat superficialment, inclosa connexió a terra	<b>Rend.: 0,683</b>				<b>5,52 €</b>
				Unitats	Preu €	Parcial	Import	
Mà d'obra:								
A012H000	H		OFICIAL 1A ELECTRICISTA	0,047 /R x	14,69475 =	1,01121		
A013H000	H		AJUDANT D'ELECTRICISTA	0,050 /R x	13,04196 =	0,95476		
					Subtotal...	1,96597	1,96597	
Materials:								
BG23R910	m		Tub rígido d'acer galvanitzat, de 32 mm de diàmetre nominal, resistència a l'impacte de 20 J, resistència a compressió de 4000 N, per a rosca	1,020 x	3,25000 =	3,31500		
BGW23000	u		Part proporcional d'accessoris per a tubs rígids d'acer	1,000 x	0,21000 =	0,21000		
					Subtotal...	3,52500	3,52500	
Altres:								
A%AUX001	%		Despeses auxiliars sobre la mà d'obra	1,50 % S/	1,96600 =	0,02949		
					Subtotal...	0,02949	0,02949	
					COST DIRECTE		5,52046	
					DESPESES INDIRECTES 0,00%			

Codi Segur de Verificació:  
baec2f79-4975-4580-9948-3d2c3ef4dcde  
Origen: Ciutadà  
Identificador documento: ES\_L01172142\_2025\_32077186  
Data d'impressió: 25/03/2026 11:00:31  
Pàgina 77 de 228

- SIGNATURES**
- 1.- Jordi Colomé Dalmau / num:15314, 28/07/2025 20:59
  - 2.- Jordi Colomé Dalmau / num:15314, 28/07/2025 21:01
  - 3.- Jordi Colomé Dalmau / num:15314, 28/07/2025 21:02
  - 4.- Jordi Colomé Dalmau / num:15314, 28/07/2025 21:02
  - 5.- Jordi Colomé Dalmau / num:15314, 28/07/2025 21:03
  - 6.- Jordi Colomé Dalmau / num:15314, 28/07/2025 21:03
  - 7.- Jordi Colomé Dalmau / num:15314, 28/07/2025 21:04
  - 8.- Jordi Colomé Dalmau / num:15314, 28/07/2025 21:04
  - 9.- Jordi Colomé Dalmau / num:15314, 28/07/2025 21:04
  - 10.- Jordi Colomé Dalmau / num:15314, 28/07/2025 21:05
  - 11.- Jordi Colomé Dalmau / num:15314, 28/07/2025 21:05
  - 12.- Jordi Colomé Dalmau / num:15314, 28/07/2025 21:05
  - 13.- Jordi Colomé Dalmau / num:15314, 28/07/2025 21:06
  - 14.- Jordi Colomé Dalmau / num:15314, 28/07/2025 21:06
  - 15.- Jordi Colomé Dalmau / num:15314, 28/07/2025 21:07
  - 16.- Jordi Colomé Dalmau / num:15314, 28/07/2025 21:07
  - 17.- Jordi Colomé Dalmau / num:15314, 28/07/2025 21:08
  - 18.- Jordi Colomé Dalmau / num:15314, 28/07/2025 21:08
  - 19.- Jordi Colomé Dalmau / num:15314, 28/07/2025 21:08



## JUSTIFICACIÓ DE PREUS

Data: 28/07/25

Pàg.: 17

### PARTIDES D'OBRA

NÚM	CODI	UA	DESCRIPCIÓ	COST EXECUCIÓ MATERIAL			PREU
				<b>COST EXECUCIÓ MATERIAL</b>			<b>5,52046</b>
FG315506		m	Conductor de coure de designació UNE RV-K 0,6/1 kV, pentapolar de secció 5x6 mm2, col.locat en tub	<b>Rend.: 0,683</b>			<b>4,11 €</b>
				Unitats	Preu €	Parcial	Import
Mà d'obra:							
A012H000	H		OFICIAL 1A ELECTRICISTA	0,040 /R x	14,69475 =	0,86060	
A013H000	H		AJUDANT D'ELECTRICISTA	0,040 /R x	13,04196 =	0,76380	
					Subtotal...	1,62440	1,62440
Materials:							
BG315500	m		Conductor de coure de designació UNE RV-K 0,6/1 kV, pentapolar de secció 5x6 mm2	1,020 x	2,41000 =	2,45820	
					Subtotal...	2,45820	2,45820
Altres:							
A%AUX001	%		Despeses auxiliars sobre la mà d'obra	1,50 % S/	1,62467 =	0,02437	
					Subtotal...	0,02437	0,02437
					COST DIRECTE		4,10697
					DESPESES INDIRECTES 0,00%		
					<b>COST EXECUCIÓ MATERIAL</b>		<b>4,10697</b>
FG380907		m	Conductor de coure nu, unipolar de secció 1x35 mm2, muntat en malla de connexió a terra	<b>Rend.: 0,669</b>			<b>9,61 €</b>
				Unitats	Preu €	Parcial	Import
Mà d'obra:							
A012H000	H		OFICIAL 1A ELECTRICISTA	0,200 /R x	14,69475 =	4,39305	
A013H000	H		AJUDANT D'ELECTRICISTA	0,200 /R x	13,04196 =	3,89894	
					Subtotal...	8,29199	8,29199
Materials:							
BG380900	M		CONDUCTOR DE COURE NU, UNIPOLAR D'1X35 MM2	1,020 x	1,05652 =	1,07765	
BGY38000	u		Part proporcional d'elements especials per a conductors de coure nus	1,000 x	0,12000 =	0,12000	
					Subtotal...	1,19765	1,19765
Altres:							
A%AUX001	%		Despeses auxiliars sobre la mà d'obra	1,50 % S/	8,29200 =	0,12438	
					Subtotal...	0,12438	0,12438
					COST DIRECTE		9,61402
					DESPESES INDIRECTES 0,00%		
					<b>COST EXECUCIÓ MATERIAL</b>		<b>9,61402</b>

Codi Segur de Verificació:  
baec2f79-4975-4580-9948-3d2c3ef4dcde  
Origen: Ciutadà  
Identificador documento: ES\_L01172142\_2025\_32077186  
Data d'impressió: 25/03/2026 11:00:31  
Pàgina 78 de 228

- SIGNATURES**
- 1.- Jordi Colomé Dalmau / num:15314, 28/07/2025 20:59
  - 2.- Jordi Colomé Dalmau / num:15314, 28/07/2025 21:01
  - 3.- Jordi Colomé Dalmau / num:15314, 28/07/2025 21:02
  - 4.- Jordi Colomé Dalmau / num:15314, 28/07/2025 21:02
  - 5.- Jordi Colomé Dalmau / num:15314, 28/07/2025 21:03
  - 6.- Jordi Colomé Dalmau / num:15314, 28/07/2025 21:03
  - 7.- Jordi Colomé Dalmau / num:15314, 28/07/2025 21:04
  - 8.- Jordi Colomé Dalmau / num:15314, 28/07/2025 21:04
  - 9.- Jordi Colomé Dalmau / num:15314, 28/07/2025 21:04
  - 10.- Jordi Colomé Dalmau / num:15314, 28/07/2025 21:05
  - 11.- Jordi Colomé Dalmau / num:15314, 28/07/2025 21:05
  - 12.- Jordi Colomé Dalmau / num:15314, 28/07/2025 21:05
  - 13.- Jordi Colomé Dalmau / num:15314, 28/07/2025 21:06
  - 14.- Jordi Colomé Dalmau / num:15314, 28/07/2025 21:06
  - 15.- Jordi Colomé Dalmau / num:15314, 28/07/2025 21:07
  - 16.- Jordi Colomé Dalmau / num:15314, 28/07/2025 21:07
  - 17.- Jordi Colomé Dalmau / num:15314, 28/07/2025 21:08
  - 18.- Jordi Colomé Dalmau / num:15314, 28/07/2025 21:08
  - 19.- Jordi Colomé Dalmau / num:15314, 28/07/2025 21:08



## JUSTIFICACIÓ DE PREUS

Data: 28/07/25

Pàg.: 18

### PARTIDES D'OBRA

NÚM	CODI	UA	DESCRIPCIÓ	PREU			
FGD1421E		u	Piqueta de connexió a terra d'acer, amb recobriments de coure de gruix estàndard, de 2500 mm de llargària i de 14,6 mm de diàmetre, clavada a terra	<b>Rend.: 0,787</b>		<b>19,00 €</b>	
				Unitats	Preu €	Parcial	Import
Mà d'obra:							
A012H000	H		OFICIAL 1A ELECTRICISTA	0,266 /R x	14,69475 =	4,96671	
A013H000	H		AJUDANT D'ELECTRICISTA	0,266 /R x	13,04196 =	4,40808	
				Subtotal...		9,37479	9,37479
Materials:							
BGD14210	u		Piqueta de connexió a terra d'acer i recobriments de coure, de 2500 mm de llargària, de 14,6 mm de diàmetre, estàndard	1,000 x	6,25000 =	6,25000	
BGYD1000	u		Part proporcional d'elements especials per a piquetes de connexió a terra	1,000 x	3,38000 =	3,38000	
				Subtotal...		9,63000	9,63000
				COST DIRECTE		19,00479	
				DESPESES INDIRECTES 0,00%			
				<b>COST EXECUCIÓ MATERIAL</b>		<b>19,00479</b>	
FHM1E100		U	COL·LOCACIÓ COLUMNA DE SECCIÓ QUADRADA AMB BASE DE TUB D'ACER GALVANITZAT PULIT DE 130 MM DE DIÀMETRE I TUB DE COLUMNA D'ACER GALVANITZAT AL CARBONI, AMB UNA ALÇADA TOTAL DE 4,5 M AMB BASE PLETINA COL·LOCADA SOBRE DAU DE FORMIGO, INCLOSA L'EXECUCIÓ DE LA CIMENTACIÓ MITJANÇANT PERNS D'UNIÓ, CARGOLS I ARANDELES DE MATERIAL ZINCAT, GRUAMENT, ANIVELLAMENT, INSTAL·LACIÓ DE PRESA A TERRA, INSTAL·LACIÓ ELÈCTRIQUE COMPLETA DE L'INTERIOR DEL SUPORT I TRANSPORT DE TERRES SOBRRANTS A L'ABOCADOR	<b>Rend.: 0,244</b>		<b>389,86 €</b>	
				Unitats	Preu €	Parcial	Import
Mà d'obra:							
A012H000	H		OFICIAL 1A ELECTRICISTA	0,250 /R x	14,69475 =	15,05610	
A012N000	h		Oficial 1a d'obra pública	0,750 /R x	16,68000 =	51,27049	
A013H000	H		AJUDANT D'ELECTRICISTA	0,250 /R x	13,04196 =	13,36266	
A0140000	h		Manobre	0,750 /R x	13,97000 =	42,94057	
				Subtotal...		122,62982	122,62982
Maquinària:							
C1315010	H		RETROEXCAVADORA, DE MIDA PETITA	0,045 /R x	25,99978 =	4,79504	
C1501700	H		CAMIO DE 7 T	0,060 /R x	19,14825 =	4,70859	
C1503000	H		CAMIO GRUA	0,500 /R x	26,80514 =	54,92857	
				Subtotal...		64,43220	64,43220
Materials:							
B0608220	M3		FORMIGO HA-25, DE CONSISTÈNCIA PLÀSTICA I GRANDÀRIA MÀXIMA DEL GRANULAT 20 MM	0,225 x	36,92618 =	8,30839	

Codi Segur de Verificació:  
baec2f79-4975-4580-9948-3d2c3ef4dcde  
Origen: Ciutadà  
Identificador documento: ES\_L01172142\_2025\_32077186  
Data d'impressió: 25/03/2026 11:00:31  
Pàgina 79 de 228

- SIGNATURES**
- 1.- Jordi Colomé Dalmau / num:15314, 28/07/2025 20:59
  - 2.- Jordi Colomé Dalmau / num:15314, 28/07/2025 21:01
  - 3.- Jordi Colomé Dalmau / num:15314, 28/07/2025 21:02
  - 4.- Jordi Colomé Dalmau / num:15314, 28/07/2025 21:02
  - 5.- Jordi Colomé Dalmau / num:15314, 28/07/2025 21:03
  - 6.- Jordi Colomé Dalmau / num:15314, 28/07/2025 21:03
  - 7.- Jordi Colomé Dalmau / num:15314, 28/07/2025 21:04
  - 8.- Jordi Colomé Dalmau / num:15314, 28/07/2025 21:04
  - 9.- Jordi Colomé Dalmau / num:15314, 28/07/2025 21:04
  - 10.- Jordi Colomé Dalmau / num:15314, 28/07/2025 21:05
  - 11.- Jordi Colomé Dalmau / num:15314, 28/07/2025 21:05
  - 12.- Jordi Colomé Dalmau / num:15314, 28/07/2025 21:05
  - 13.- Jordi Colomé Dalmau / num:15314, 28/07/2025 21:06
  - 14.- Jordi Colomé Dalmau / num:15314, 28/07/2025 21:06
  - 15.- Jordi Colomé Dalmau / num:15314, 28/07/2025 21:07
  - 16.- Jordi Colomé Dalmau / num:15314, 28/07/2025 21:07
  - 17.- Jordi Colomé Dalmau / num:15314, 28/07/2025 21:08
  - 18.- Jordi Colomé Dalmau / num:15314, 28/07/2025 21:08
  - 19.- Jordi Colomé Dalmau / num:15314, 28/07/2025 21:08



## JUSTIFICACIÓ DE PREUS

Data: 28/07/25

Pàg.: 19

### PARTIDES D'OBRA

NÚM	CODI	UA	DESCRIPCIÓ				PREU
	BG210520	M	TUB RIGID DE PVC, DE DIAMETRE NOMINAL REFERENCIA 21, AMB GRAU DE RESISTENCIA AL XOC 7	0,500	x	0,47600 =	0,23800
	BG221L20	M	TUB FLEXIBLE CORRUGAT DE PVC, DE 100 MM DE DIAMETRE NOMINAL I 4,50 MM DE GRUIX, AMB GRAU DE RESISTENCIA AL XOC 7	1,000	x	0,88950 =	0,88950
	BG380900	M	CONDUCTOR DE COURE NU, UNIPOLAR D'1X35 MM2	2,000	x	1,05652 =	2,11304
	BG3ZE110	U	TERMINAL PER A CABLE DE COURE DE 35 MM2	2,000	x	0,90152 =	1,80304
	BGD2E010	U	PLACA PRESA DE TERRA DE 500 X 500 X 3 MM	1,000	x	9,64023 =	9,64023
	BGDZE030	U	SALS DE SULFAT DE SODI I MAGNESI	1,000	x	0,52649 =	0,52649
	BHM1E100	U	COLUMNA NIKOLSON CILINDRICA AMB BASE DE TUB D'ACER INOXIDABLE PULIT DE 130 MM DE DIAMETRE I TUB COLUMNA D'ACER GALVANITZAT DE 100 MM DE DIAMETRE AMB UN ALÇADA TOTAL DE 3,6 M, MES TUB D'ACER GALVANITZAT DE 50-60 MM DE DIAMETRE PER LA SUBJECCIO DE LA LLUMINARIA, AMB TUB DE REFORÇ INTERIOR, INCLOSA JUNTA TORICA D'ACER TORNEJAT, AMB BASE PLATINA DE 300X300X6 MM	1,000	x	166,60056 =	166,60056
	BHMZ1006	U	CONJUNT DE QUATRE PERNS PER A CIMENTACIO	1,000	x	12,68136 =	12,68136
						Subtotal...	202,80061
							202,80061

COST DIRECTE 389,86263  
DESPESES INDIRECTES 0,00%  
**COST EXECUCIÓ MATERIAL 389,86263**

FHM2E011 U BRAÇ DE TUB D'ACER GALVANITZAT 1 M., TIPUS CIVIC DE CARANDINI O SIMILAR, FIXAT AMB PLATINA I CARGOLS EN FAÇANA O COLUMNA, COMPLETAMENT PREPARAT PER LA POSTA DE LA LLUMINÀRIA. **Rend.: 0,214 199,91 €**

			Unitats	Preu €	Parcial	Import
Mà d'obra:						
A012H000	H	OFICIAL 1A ELECTRICISTA	0,280	/R x 14,69475 =	19,22678	
A013H000	H	AJUDANT D'ELECTRICISTA	0,280	/R x 13,04196 =	17,06425	
				Subtotal...	36,29103	36,29103
Maquinària:						
C1504R00	H	CAMIO CISTELLA DE 10 M D'ALÇARIA COM A MAXIM	0,280	/R x 23,05482 =	30,16519	
				Subtotal...	30,16519	30,16519

Materials:						
BG312300	M	CONDUCTOR DE COURE DE DESIGNACIO UNE RV 0,6/1 KV, AMB AILLAMENT DE POLICLORUR DE VINIL (PVC) I COBERTA DE POLIETILE RETICULAT (XLPE) DE 2 X 2,5 MM2	1,500	x 0,42101 =	0,63152	
BG3ZE110	U	TERMINAL PER A CABLE DE COURE DE 35 MM2	2,000	x 0,90152 =	1,80304	
BG46E010	U	CAIXA DE CONNEXIONS I TALLACIRCUITS PER A UNA O DUES LAMPADES	1,000	x 8,81084 =	8,81084	
BHM2E010	U	BRAÇ DE TUB D'ACER GALVANITZAT, DE 0,75 M DE SORTINT I 42 MM DE DIAMETRE, AMB PERNS	1,000	x 107,46096 =	107,46096	

Codi Segur de Verificació:  
baec2f79-4975-4580-9948-3d2c3ef4dcde  
Origen: Ciutadà  
Identificador documento: ES\_L01172142\_2025\_32077186  
Data d'impressió: 25/03/2026 11:00:31  
Pàgina 80 de 228

- SIGNATURES**
- 1.- Jordi Colomé Dalmau / num:15314, 28/07/2025 20:59
  - 2.- Jordi Colomé Dalmau / num:15314, 28/07/2025 21:01
  - 3.- Jordi Colomé Dalmau / num:15314, 28/07/2025 21:02
  - 4.- Jordi Colomé Dalmau / num:15314, 28/07/2025 21:02
  - 5.- Jordi Colomé Dalmau / num:15314, 28/07/2025 21:03
  - 6.- Jordi Colomé Dalmau / num:15314, 28/07/2025 21:03
  - 7.- Jordi Colomé Dalmau / num:15314, 28/07/2025 21:04
  - 8.- Jordi Colomé Dalmau / num:15314, 28/07/2025 21:04
  - 9.- Jordi Colomé Dalmau / num:15314, 28/07/2025 21:04
  - 10.- Jordi Colomé Dalmau / num:15314, 28/07/2025 21:05
  - 11.- Jordi Colomé Dalmau / num:15314, 28/07/2025 21:05
  - 12.- Jordi Colomé Dalmau / num:15314, 28/07/2025 21:05
  - 13.- Jordi Colomé Dalmau / num:15314, 28/07/2025 21:06
  - 14.- Jordi Colomé Dalmau / num:15314, 28/07/2025 21:06
  - 15.- Jordi Colomé Dalmau / num:15314, 28/07/2025 21:07
  - 16.- Jordi Colomé Dalmau / num:15314, 28/07/2025 21:07
  - 17.- Jordi Colomé Dalmau / num:15314, 28/07/2025 21:08
  - 18.- Jordi Colomé Dalmau / num:15314, 28/07/2025 21:08
  - 19.- Jordi Colomé Dalmau / num:15314, 28/07/2025 21:08



## JUSTIFICACIÓ DE PREUS

Data: 28/07/25

Pàg.: 20

### PARTIDES D'OBRA

NÚM	CODI	UA	DESCRIPCIÓ					PREU
BHWM2000		U	PART PROPORCIONAL D'ACCESSORIS PER A BRAÇOS MURALS	1,000	x	14,74884 =	14,74884	
						Subtotal...	133,45520	133,45520
						COST DIRECTE		199,91142
						DESPESES INDIRECTES 0,00%		
						<b>COST EXECUCIÓ MATERIAL</b>		<b>199,91142</b>
FQ11MB10		u	Banc de fusta d'iroko amb tractament de protecció, amb suports de fosa pintats en color negre forja de 150 cm de llargària i ancoratges a terra amb pernecs, col.locat			<b>Rend.: 0,742</b>		<b>568,07 €</b>
				Unitats		Preu €	Parcial	Import
Mà d'obra:								
A0121000		h	Oficial 1a	0,300	/R x	16,68000 =	6,74394	
A0140000		h	Manobre	0,300	/R x	13,97000 =	5,64825	
						Subtotal...	12,39219	12,39219
Materials:								
BQ11MB10		u	Banc de fusta d'iroko amb tractament de protecció, amb suports de fosa pintats en color negre forja de 150 cm de llargària i ancoratges a terra amb pernecs	1,000	x	555,37000 =	555,37000	
						Subtotal...	555,37000	555,37000
Altres:								
A%AUX001		%	Despeses auxiliars sobre la mà d'obra	2,50	% S/	12,39200 =	0,30980	
						Subtotal...	0,30980	0,30980
						COST DIRECTE		568,07199
						DESPESES INDIRECTES 0,00%		
						<b>COST EXECUCIÓ MATERIAL</b>		<b>568,07199</b>
FQ11MC10		u	Cadira de fusta d'iroko amb tractament de protecció, amb suports de fosa pintats en color negre forja de 45 cm de llargària i ancoratges a terra amb pernecs, col.locada			<b>Rend.: 0,768</b>		<b>490,06 €</b>
				Unitats		Preu €	Parcial	Import
Mà d'obra:								
A0121000		h	Oficial 1a	0,250	/R x	16,68000 =	5,42969	
A0140000		h	Manobre	0,250	/R x	13,97000 =	4,54753	
						Subtotal...	9,97722	9,97722
Materials:								
BQ11MC10		u	Cadira de fusta d'iroko amb tractament de protecció, amb suports de fosa pintats en color negre forja de 45 cm de llargària i ancoratges a terra amb pernecs	1,000	x	479,83000 =	479,83000	
						Subtotal...	479,83000	479,83000
Altres:								
A%AUX001		%	Despeses auxiliars sobre la mà d'obra	2,50	% S/	9,97720 =	0,24943	

Codi Segur de Verificació:  
baec2f79-4975-4580-9948-3d2c3ef4dcde  
Origen: Ciutadà  
Identificador documento: ES\_L01172142\_2025\_32077186  
Data d'impressió: 25/03/2026 11:00:31  
Pàgina 81 de 228

- SIGNATURES**
- 1.- Jordi Colomé Dalmau / num:15314, 28/07/2025 20:59
  - 2.- Jordi Colomé Dalmau / num:15314, 28/07/2025 21:01
  - 3.- Jordi Colomé Dalmau / num:15314, 28/07/2025 21:02
  - 4.- Jordi Colomé Dalmau / num:15314, 28/07/2025 21:02
  - 5.- Jordi Colomé Dalmau / num:15314, 28/07/2025 21:03
  - 6.- Jordi Colomé Dalmau / num:15314, 28/07/2025 21:03
  - 7.- Jordi Colomé Dalmau / num:15314, 28/07/2025 21:04
  - 8.- Jordi Colomé Dalmau / num:15314, 28/07/2025 21:04
  - 9.- Jordi Colomé Dalmau / num:15314, 28/07/2025 21:04
  - 10.- Jordi Colomé Dalmau / num:15314, 28/07/2025 21:05
  - 11.- Jordi Colomé Dalmau / num:15314, 28/07/2025 21:05
  - 12.- Jordi Colomé Dalmau / num:15314, 28/07/2025 21:05
  - 13.- Jordi Colomé Dalmau / num:15314, 28/07/2025 21:06
  - 14.- Jordi Colomé Dalmau / num:15314, 28/07/2025 21:06
  - 15.- Jordi Colomé Dalmau / num:15314, 28/07/2025 21:07
  - 16.- Jordi Colomé Dalmau / num:15314, 28/07/2025 21:07
  - 17.- Jordi Colomé Dalmau / num:15314, 28/07/2025 21:08
  - 18.- Jordi Colomé Dalmau / num:15314, 28/07/2025 21:08
  - 19.- Jordi Colomé Dalmau / num:15314, 28/07/2025 21:08





Codi Segur de Verificació:  
baec2f79-4975-4580-9948-3d2c3ef4dcde  
Origen: Ciutadà  
Identificador documento: ES\_L01172142\_2025\_32077186  
Data d'impressió: 25/03/2026 11:00:31  
Pàgina 82 de 228

- SIGNATURES**
- 1.- Jordi Colomé Dalmau / num:15314, 28/07/2025 20:59
  - 2.- Jordi Colomé Dalmau / num:15314, 28/07/2025 21:01
  - 3.- Jordi Colomé Dalmau / num:15314, 28/07/2025 21:02
  - 4.- Jordi Colomé Dalmau / num:15314, 28/07/2025 21:02
  - 5.- Jordi Colomé Dalmau / num:15314, 28/07/2025 21:03
  - 6.- Jordi Colomé Dalmau / num:15314, 28/07/2025 21:03
  - 7.- Jordi Colomé Dalmau / num:15314, 28/07/2025 21:04
  - 8.- Jordi Colomé Dalmau / num:15314, 28/07/2025 21:04
  - 9.- Jordi Colomé Dalmau / num:15314, 28/07/2025 21:04
  - 10.- Jordi Colomé Dalmau / num:15314, 28/07/2025 21:05
  - 11.- Jordi Colomé Dalmau / num:15314, 28/07/2025 21:05
  - 12.- Jordi Colomé Dalmau / num:15314, 28/07/2025 21:05
  - 13.- Jordi Colomé Dalmau / num:15314, 28/07/2025 21:06
  - 14.- Jordi Colomé Dalmau / num:15314, 28/07/2025 21:06
  - 15.- Jordi Colomé Dalmau / num:15314, 28/07/2025 21:07
  - 16.- Jordi Colomé Dalmau / num:15314, 28/07/2025 21:07
  - 17.- Jordi Colomé Dalmau / num:15314, 28/07/2025 21:08
  - 18.- Jordi Colomé Dalmau / num:15314, 28/07/2025 21:08
  - 19.- Jordi Colomé Dalmau / num:15314, 28/07/2025 21:08



## JUSTIFICACIÓ DE PREUS

Data: 28/07/25

Pàg.: 22

### PARTIDES D'OBRA

NÚM	CODI	UA	DESCRIPCIÓ					PREU
				COST DIRECTE			20,04446	
				DESPESES INDIRECTES 0,00%				
				<b>COST EXECUCIÓ MATERIAL</b>			<b>20,04446</b>	
G2135323		m3	Enderroc de mur de contenció de formigó armat, amb compressor i càrrega manual i mecànica de runa sobre camió	<b>Rend.: 0,858</b>			<b>47,09 €</b>	
				Unitats	Preu €	Parcial	Import	
Mà d'obra:								
A0125000		h	Oficial 1a soldador	0,400 /R x	21,35000 =	9,95338		
A0140000		h	Manobre	0,500 /R x	13,97000 =	8,14103		
A0150000		H	Manobre especialitzat	0,800 /R x	14,94116 =	13,93115		
				Subtotal...			32,02556	
Maquinària:								
C1101200		h	Compressor amb dos martells pneumàtics	0,400 /R x	13,07000 =	6,09324		
C1315020		h	Retroexcavadora mitjana	0,100 /R x	44,69000 =	5,20862		
C200S000		h	Equip i elements auxiliars per a tall oxiacetilènic	0,400 /R x	7,05000 =	3,28671		
				Subtotal...			14,58857	
Altres:								
A%AUX001		%	Despeses auxiliars sobre la mà d'obra	1,50 % S/	32,02533 =	0,48038		
				Subtotal...			0,48038	
				COST DIRECTE			47,09451	
				DESPESES INDIRECTES 0,00%				
				<b>COST EXECUCIÓ MATERIAL</b>			<b>47,09451</b>	
G219U005		m	Demolició de rigola de qualsevol tipus, amb mitjans mecànics o manuals, inclosa la base de formigó, càrrega i transport a l'abocador, cànon d'abocament i manteniment de l'abocador	<b>Rend.: 46,540</b>			<b>3,36 €</b>	
				Unitats	Preu €	Parcial	Import	
Mà d'obra:								
A0112000		h	Cap de colla	0,200 /R x	21,00000 =	0,09024		
A0150000		H	Manobre especialitzat	2,000 /R x	14,94116 =	0,64208		
				Subtotal...			0,73232	
Maquinària:								
C110U015		h	Retroexcavadora de 74 hp, amb martell de 200 kg a 400 kg	1,000 /R x	48,80000 =	1,04856		
C110U040		h	Compressor portàtil, amb dos martells pneumàtics de 20 kg a 30 kg	1,000 /R x	16,64000 =	0,35754		
C131U001		H	Pala carregadora de 170 hp, tipus CAT-966 o similar equivalent	0,500 /R x	40,69453 =	0,43720		
C15018U1		h	Camió de 200 hp, de 15 t (7,3 m3)	1,000 /R x	36,51000 =	0,78449		
				Subtotal...			2,62779	

Codi Segur de Verificació:  
baec2f79-4975-4580-9948-3d2c3ef4dcde  
Origen: Ciutadà  
Identificador documento: ES\_L01172142\_2025\_32077186  
Data d'impressió: 25/03/2026 11:00:31  
Pàgina 83 de 228

- SIGNATURES**
- 1.- Jordi Colomé Dalmau / num:15314, 28/07/2025 20:59
  - 2.- Jordi Colomé Dalmau / num:15314, 28/07/2025 21:01
  - 3.- Jordi Colomé Dalmau / num:15314, 28/07/2025 21:02
  - 4.- Jordi Colomé Dalmau / num:15314, 28/07/2025 21:02
  - 5.- Jordi Colomé Dalmau / num:15314, 28/07/2025 21:03
  - 6.- Jordi Colomé Dalmau / num:15314, 28/07/2025 21:03
  - 7.- Jordi Colomé Dalmau / num:15314, 28/07/2025 21:04
  - 8.- Jordi Colomé Dalmau / num:15314, 28/07/2025 21:04
  - 9.- Jordi Colomé Dalmau / num:15314, 28/07/2025 21:04
  - 10.- Jordi Colomé Dalmau / num:15314, 28/07/2025 21:05
  - 11.- Jordi Colomé Dalmau / num:15314, 28/07/2025 21:05
  - 12.- Jordi Colomé Dalmau / num:15314, 28/07/2025 21:05
  - 13.- Jordi Colomé Dalmau / num:15314, 28/07/2025 21:06
  - 14.- Jordi Colomé Dalmau / num:15314, 28/07/2025 21:06
  - 15.- Jordi Colomé Dalmau / num:15314, 28/07/2025 21:07
  - 16.- Jordi Colomé Dalmau / num:15314, 28/07/2025 21:07
  - 17.- Jordi Colomé Dalmau / num:15314, 28/07/2025 21:08
  - 18.- Jordi Colomé Dalmau / num:15314, 28/07/2025 21:08
  - 19.- Jordi Colomé Dalmau / num:15314, 28/07/2025 21:08



## JUSTIFICACIÓ DE PREUS

Data: 28/07/25

Pàg.: 23

### PARTIDES D'OBRA

NÚM	CODI	UA	DESCRIPCIÓ					PREU
				COST DIRECTE			3,36011	
				DESPESES INDIRECTES 0,00%				
				<b>COST EXECUCIÓ MATERIAL</b>			<b>3,36011</b>	
G219U030	m2		Demolició de voreres amb base de formigó o paviment de formigó, amb un gruix de 20 cm de cota mitja, incloses càrrega i transport a l'abocador, cànon d'abocament i manteniment de l'abocador	<b>Rend.: 13,604</b>			<b>5,83 €</b>	
Mà d'obra:				Unitats	Preu €	Parcial	Import	
A0112000	h		Cap de colla	0,200 /R x	21,00000 =	0,30873		
A0150000	H		Manobre especialitzat	1,000 /R x	14,94116 =	1,09829		
				Subtotal...		1,40702	1,40702	
Maquinària:								
C110U015	h		Retroexcavadora de 74 hp, amb martell de 200 kg a 400 kg	1,000 /R x	48,80000 =	3,58718		
C131U001	H		Pala carregadora de 170 hp, tipus CAT-966 o similar equivalent	0,100 /R x	40,69453 =	0,29914		
C15018U1	h		Camí de 200 hp, de 15 t (7,3 m3)	0,200 /R x	36,51000 =	0,53675		
				Subtotal...		4,42307	4,42307	
				COST DIRECTE			5,83009	
				DESPESES INDIRECTES 0,00%				
				<b>COST EXECUCIÓ MATERIAL</b>			<b>5,83009</b>	
G219U040	m2		Demolició de paviment de mescla bituminosa, incloses càrrega i transport a l'abocador, cànon d'abocament i manteniment de l'abocador	<b>Rend.: 17,586</b>			<b>4,51 €</b>	
Mà d'obra:				Unitats	Preu €	Parcial	Import	
A0112000	h		Cap de colla	0,200 /R x	21,00000 =	0,23883		
A0150000	H		Manobre especialitzat	1,000 /R x	14,94116 =	0,84961		
				Subtotal...		1,08844	1,08844	
Maquinària:								
C110U015	h		Retroexcavadora de 74 hp, amb martell de 200 kg a 400 kg	1,000 /R x	48,80000 =	2,77493		
C131U001	H		Pala carregadora de 170 hp, tipus CAT-966 o similar equivalent	0,100 /R x	40,69453 =	0,23140		
C15018U1	h		Camí de 200 hp, de 15 t (7,3 m3)	0,200 /R x	36,51000 =	0,41522		
				Subtotal...		3,42155	3,42155	
				COST DIRECTE			4,50999	
				DESPESES INDIRECTES 0,00%				
				<b>COST EXECUCIÓ MATERIAL</b>			<b>4,50999</b>	

Codi Segur de Verificació:  
baec2f79-4975-4580-9948-3d2c3ef4dcde  
Origen: Ciutadà  
Identificador documento: ES\_L01172142\_2025\_32077186  
Data d'impressió: 25/03/2026 11:00:31  
Pàgina 84 de 228

**SIGNATURES**

- 1.- Jordi Colomé Dalmau / num:15314, 28/07/2025 20:59
- 2.- Jordi Colomé Dalmau / num:15314, 28/07/2025 21:01
- 3.- Jordi Colomé Dalmau / num:15314, 28/07/2025 21:02
- 4.- Jordi Colomé Dalmau / num:15314, 28/07/2025 21:02
- 5.- Jordi Colomé Dalmau / num:15314, 28/07/2025 21:03
- 6.- Jordi Colomé Dalmau / num:15314, 28/07/2025 21:03
- 7.- Jordi Colomé Dalmau / num:15314, 28/07/2025 21:04
- 8.- Jordi Colomé Dalmau / num:15314, 28/07/2025 21:04
- 9.- Jordi Colomé Dalmau / num:15314, 28/07/2025 21:04
- 10.- Jordi Colomé Dalmau / num:15314, 28/07/2025 21:05
- 11.- Jordi Colomé Dalmau / num:15314, 28/07/2025 21:05
- 12.- Jordi Colomé Dalmau / num:15314, 28/07/2025 21:05
- 13.- Jordi Colomé Dalmau / num:15314, 28/07/2025 21:06
- 14.- Jordi Colomé Dalmau / num:15314, 28/07/2025 21:06
- 15.- Jordi Colomé Dalmau / num:15314, 28/07/2025 21:07
- 16.- Jordi Colomé Dalmau / num:15314, 28/07/2025 21:07
- 17.- Jordi Colomé Dalmau / num:15314, 28/07/2025 21:08
- 18.- Jordi Colomé Dalmau / num:15314, 28/07/2025 21:08
- 19.- Jordi Colomé Dalmau / num:15314, 28/07/2025 21:08



## JUSTIFICACIÓ DE PREUS

Data: 28/07/25

Pàg.: 24

### PARTIDES D'OBRA

NÚM	CODI	UA	DESCRIPCIÓ				PREU
G219U105		m	Tall amb serra de disc de paviment de mescles bituminoses o formigó, fins a una fondària de 20 cm	<b>Rend.: 15,137</b>			<b>3,51 €</b>
				Unitats	Preu €	Parcial	Import
Mà d'obra:							
A0112000		h	Cap de colla	0,200 /R x	21,00000 =	0,27747	
A0121000		h	Oficial 1a	1,000 /R x	16,68000 =	1,10194	
A0150000		H	Manobre especialitzat	1,000 /R x	14,94116 =	0,98706	
					Subtotal...	2,36647	2,36647
Maquinària:							
C110U005		h	Dipòsit d'aire comprimit de 3000 l	1,000 /R x	2,64000 =	0,17441	
C110U075		h	Equip de màquina de serra de disc de diamant per a tallar	1,000 /R x	14,67000 =	0,96915	
					Subtotal...	1,14356	1,14356
					COST DIRECTE		3,51003
					DESPESES INDIRECTES 0,00%		
					<b>COST EXECUCIÓ MATERIAL</b>		<b>3,51003</b>
G21R0002		u	Arrancada d'arbre existent, de qualsevol tipus, inclòs soca, càrrega i transport a l'abocador dels materials resultants, cànon d'abocament i manteniment de l'abocador	<b>Rend.: 2,742</b>			<b>42,25 €</b>
				Unitats	Preu €	Parcial	Import
Mà d'obra:							
A0112000		h	Cap de colla	0,250 /R x	21,00000 =	1,91466	
A012U002		h	Oficial 1a llenyataire	1,000 /R x	19,83000 =	7,23195	
A0140000		h	Manobre	1,000 /R x	13,97000 =	5,09482	
A0150000		H	Manobre especialitzat	1,000 /R x	14,94116 =	5,44900	
					Subtotal...	19,69043	19,69043
Maquinària:							
C131U025		h	Retroexcavadora de 74 hp, tipus CAT-428 o equivalent	0,400 /R x	41,02000 =	5,98395	
C1503U20		h	Camió grua de 10 t	1,000 /R x	43,13000 =	15,72939	
C200U001		h	Motoserra per a la tala d'arbres	1,000 /R x	2,31000 =	0,84245	
					Subtotal...	22,55579	22,55579
					COST DIRECTE		42,24622
					DESPESES INDIRECTES 0,00%		
					<b>COST EXECUCIÓ MATERIAL</b>		<b>42,24622</b>
G2211101		m3	Excavació, càrrega i transport en camió de terres per a caixa de paviment en terreny compacte, amb mitjans mecànics	<b>Rend.: 1,000</b>			<b>5,35 €</b>
				Unitats	Preu €	Parcial	Import
Mà d'obra:							
A0140000		h	Manobre	0,010 /R x	13,97000 =	0,13970	

Codi Segur de Verificació:  
baec2f79-4975-4580-9948-3d2c3ef4dcde  
Origen: Ciutadà  
Identificador documento: ES\_L01172142\_2025\_32077186  
Data d'impressió: 25/03/2026 11:00:31  
Pàgina 85 de 228

- SIGNATURES**
- 1.- Jordi Colomé Dalmau / num:15314, 28/07/2025 20:59
  - 2.- Jordi Colomé Dalmau / num:15314, 28/07/2025 21:01
  - 3.- Jordi Colomé Dalmau / num:15314, 28/07/2025 21:02
  - 4.- Jordi Colomé Dalmau / num:15314, 28/07/2025 21:02
  - 5.- Jordi Colomé Dalmau / num:15314, 28/07/2025 21:03
  - 6.- Jordi Colomé Dalmau / num:15314, 28/07/2025 21:03
  - 7.- Jordi Colomé Dalmau / num:15314, 28/07/2025 21:04
  - 8.- Jordi Colomé Dalmau / num:15314, 28/07/2025 21:04
  - 9.- Jordi Colomé Dalmau / num:15314, 28/07/2025 21:04
  - 10.- Jordi Colomé Dalmau / num:15314, 28/07/2025 21:05
  - 11.- Jordi Colomé Dalmau / num:15314, 28/07/2025 21:05
  - 12.- Jordi Colomé Dalmau / num:15314, 28/07/2025 21:05
  - 13.- Jordi Colomé Dalmau / num:15314, 28/07/2025 21:06
  - 14.- Jordi Colomé Dalmau / num:15314, 28/07/2025 21:06
  - 15.- Jordi Colomé Dalmau / num:15314, 28/07/2025 21:07
  - 16.- Jordi Colomé Dalmau / num:15314, 28/07/2025 21:07
  - 17.- Jordi Colomé Dalmau / num:15314, 28/07/2025 21:08
  - 18.- Jordi Colomé Dalmau / num:15314, 28/07/2025 21:08
  - 19.- Jordi Colomé Dalmau / num:15314, 28/07/2025 21:08



## JUSTIFICACIÓ DE PREUS

Data: 28/07/25

Pàg.: 25

### PARTIDES D'OBRA

NÚM	CODI	UA	DESCRIPCIÓ			PREU
				Subtotal...	0,13970	0,13970
Maquinària:						
C1311220	h		Pala carregadora sobre erugues, de mida mitjana	0,024 /R x	59,95000 =	1,43880
C1311700	h		Camió per a transport de 7 t	0,150 /R x	25,12000 =	3,76800
				Subtotal...	5,20680	5,20680
				COST DIRECTE		5,34650
				DESPESES INDIRECTES	0,00%	
				<b>COST EXECUCIÓ MATERIAL</b>		<b>5,34650</b>
G221U114	m3		Excavació de terreny no classificat en zones de desmunt, incloses parts proporcionals de roca, amb mitjans mecànics, amb càrrega i transport a l'abocador o lloc d'ús, inclòs cànon d'abocament i manteniment de l'abocador	<b>Rend.: 115,627</b>		<b>4,10 €</b>
				Unitats	Preu €	Parcial
Mà d'obra:						
A0112000	h		Cap de colla	0,289 /R x	21,00000 =	0,05249
A0150000	H		Manobre especialitzat	1,000 /R x	14,94116 =	0,12922
				Subtotal...	0,18171	0,18171
Maquinària:						
C110U025	h		Retroexcavadora de 95 hp, amb martell de 800 kg a 1500 kg	0,888 /R x	62,84000 =	0,48260
C131U017	h		Excavadora-carregadora de 385 hp, tipus CAT-245 o equivalent	1,000 /R x	129,71000 =	1,12180
C131U062	h		Excavadora sobre erugues amb escarificador (D-9)	0,400 /R x	105,02000 =	0,36331
C1501U03	h		Camió tractor de 450 hp, de 36 t (17,5 m3)	3,000 /R x	75,18000 =	1,95058
				Subtotal...	3,91829	3,91829
				COST DIRECTE		4,10000
				DESPESES INDIRECTES	0,00%	
				<b>COST EXECUCIÓ MATERIAL</b>		<b>4,10000</b>
G222U002	m3		Excavació de terreny no classificat en rases, pous o fonaments, amb mitjans mecànics, incloses part proporcional de voladura en roca i tall previ en talussos, càrrega i transport a l'abocador, aplec o lloc d'ús, inclòs cànon d'abocament i manteniment de l'abocador	<b>Rend.: 72,592</b>		<b>5,99 €</b>
				Unitats	Preu €	Parcial
Mà d'obra:						
A0112000	h		Cap de colla	0,264 /R x	21,00000 =	0,07637
A0121000	h		Oficial 1a	1,881 /R x	16,68000 =	0,43221
A0150000	H		Manobre especialitzat	1,122 /R x	14,94116 =	0,23093
				Subtotal...	0,73951	0,73951
Maquinària:						

Codi Segur de Verificació:  
baec2f79-4975-4580-9948-3d2c3ef4dcde  
Origen: Ciutadà  
Identificador documento: ES\_L01172142\_2025\_32077186  
Data d'impressió: 25/03/2026 11:00:31  
Pàgina 86 de 228

- SIGNATURES**
- 1.- Jordi Colomé Dalmau / num:15314, 28/07/2025 20:59
  - 2.- Jordi Colomé Dalmau / num:15314, 28/07/2025 21:01
  - 3.- Jordi Colomé Dalmau / num:15314, 28/07/2025 21:02
  - 4.- Jordi Colomé Dalmau / num:15314, 28/07/2025 21:02
  - 5.- Jordi Colomé Dalmau / num:15314, 28/07/2025 21:03
  - 6.- Jordi Colomé Dalmau / num:15314, 28/07/2025 21:03
  - 7.- Jordi Colomé Dalmau / num:15314, 28/07/2025 21:04
  - 8.- Jordi Colomé Dalmau / num:15314, 28/07/2025 21:04
  - 9.- Jordi Colomé Dalmau / num:15314, 28/07/2025 21:04
  - 10.- Jordi Colomé Dalmau / num:15314, 28/07/2025 21:05
  - 11.- Jordi Colomé Dalmau / num:15314, 28/07/2025 21:05
  - 12.- Jordi Colomé Dalmau / num:15314, 28/07/2025 21:05
  - 13.- Jordi Colomé Dalmau / num:15314, 28/07/2025 21:06
  - 14.- Jordi Colomé Dalmau / num:15314, 28/07/2025 21:06
  - 15.- Jordi Colomé Dalmau / num:15314, 28/07/2025 21:07
  - 16.- Jordi Colomé Dalmau / num:15314, 28/07/2025 21:07
  - 17.- Jordi Colomé Dalmau / num:15314, 28/07/2025 21:08
  - 18.- Jordi Colomé Dalmau / num:15314, 28/07/2025 21:08
  - 19.- Jordi Colomé Dalmau / num:15314, 28/07/2025 21:08



## JUSTIFICACIÓ DE PREUS

Data: 28/07/25

Pàg.: 26

### PARTIDES D'OBRA

NÚM	CODI	UA	DESCRIPCIÓ				PREU	
	C110U025	h	Retroexcavadora de 95 hp, amb martell de 800 kg a 1500 kg	0,198	/R x	62,84000 =	0,17140	
	C110U050	h	Equip complet de maquinària de perforació en desmunt	0,880	/R x	118,68000 =	1,43870	
	C131U016	H	Excavadora-carregadora de 250 hp, tipus CAT-235 o similar equivalent	1,001	/R x	63,14233 =	0,87069	
	C15019U0	h	Camió de 250 hp, de 20 t (9,6 m3)	3,003	/R x	45,73000 =	1,89177	
			Subtotal...				4,37256	
	Materials:							
	B0211U00	kg	Explosiu tipus goma-2 EC, amb part proporcional de metxa i detonant	0,200	x	4,39000 =	0,87800	
			Subtotal...				0,87800	
			COST DIRECTE				5,99007	
			DESPESES INDIRECTES 0,00%					
			<b>COST EXECUCIÓ MATERIAL</b>				<b>5,99007</b>	
	G222U104	m3	Excavació de terreny no classificat en rases, pous o fonaments, amb mitjans mecànics, incloses part proporcional en roca i tall prèvi en talussos, càrrega i transport a l'abocador, aplec o lloc d'ús, inclòs cànon d'abocament i manteniment de l'abocador			<b>Rend.: 24,735</b>	<b>9,76 €</b>	
				Unitats		Preu €	Parcial	Import
	Mà d'obra:							
	A0112000	h	Cap de colla	0,400	/R x	21,00000 =	0,33960	
	A0150000	H	Manobre especialitzat	1,000	/R x	14,94116 =	0,60405	
			Subtotal...				0,94365	
	Maquinària:							
	C110U025	h	Retroexcavadora de 95 hp, amb martell de 800 kg a 1500 kg	0,475	/R x	62,84000 =	1,20675	
	C131U028	h	Retroexcavadora de 95 hp, tipus CAT-446 o equivalent	1,000	/R x	51,03000 =	2,06307	
	C15019U0	h	Camió de 250 hp, de 20 t (9,6 m3)	3,000	/R x	45,73000 =	5,54639	
			Subtotal...				8,81621	
			COST DIRECTE				9,75986	
			DESPESES INDIRECTES 0,00%					
			<b>COST EXECUCIÓ MATERIAL</b>				<b>9,75986</b>	
	G2240002	M2	Arranjament dels flonjalls al paviment de formigó existent.			<b>Rend.: 370,000</b>	<b>5,46 €</b>	
				Unitats		Preu €	Parcial	Import
	Mà d'obra:							
	A0111000	H	Cap de colla	0,296	/R x	18,25274 =	0,01460	
	A0150000	H	Manobre especialitzat	1,406	/R x	14,94116 =	0,05678	
			Subtotal...				0,07138	
	Maquinària:							
	C133U040	H	Corro vibratori autopropulsat de 14 a 18 t	0,999	/R x	49,10870 =	0,13259	

Codi Segur de Verificació:  
baec2f79-4975-4580-9948-3d2c3ef4dcde  
Origen: Ciutadà  
Identificador documento: ES\_L01172142\_2025\_32077186  
Data d'impressió: 25/03/2026 11:00:31  
Pàgina 87 de 228

- SIGNATURES**
- 1.- Jordi Colomé Dalmau / num:15314, 28/07/2025 20:59
  - 2.- Jordi Colomé Dalmau / num:15314, 28/07/2025 21:01
  - 3.- Jordi Colomé Dalmau / num:15314, 28/07/2025 21:02
  - 4.- Jordi Colomé Dalmau / num:15314, 28/07/2025 21:02
  - 5.- Jordi Colomé Dalmau / num:15314, 28/07/2025 21:03
  - 6.- Jordi Colomé Dalmau / num:15314, 28/07/2025 21:03
  - 7.- Jordi Colomé Dalmau / num:15314, 28/07/2025 21:04
  - 8.- Jordi Colomé Dalmau / num:15314, 28/07/2025 21:04
  - 9.- Jordi Colomé Dalmau / num:15314, 28/07/2025 21:04
  - 10.- Jordi Colomé Dalmau / num:15314, 28/07/2025 21:05
  - 11.- Jordi Colomé Dalmau / num:15314, 28/07/2025 21:05
  - 12.- Jordi Colomé Dalmau / num:15314, 28/07/2025 21:05
  - 13.- Jordi Colomé Dalmau / num:15314, 28/07/2025 21:06
  - 14.- Jordi Colomé Dalmau / num:15314, 28/07/2025 21:06
  - 15.- Jordi Colomé Dalmau / num:15314, 28/07/2025 21:07
  - 16.- Jordi Colomé Dalmau / num:15314, 28/07/2025 21:07
  - 17.- Jordi Colomé Dalmau / num:15314, 28/07/2025 21:08
  - 18.- Jordi Colomé Dalmau / num:15314, 28/07/2025 21:08
  - 19.- Jordi Colomé Dalmau / num:15314, 28/07/2025 21:08



## JUSTIFICACIÓ DE PREUS

Data: 28/07/25

Pàg.: 27

### PARTIDES D'OBRA

NÚM	CODI	UA	DESCRIPCIÓ				PREU
	C1501U05	H	Camión de 15 t articulat, de tracció integral (per a grans pendents)	0,333 /R x	52,61861 =		0,04736
	C1502D00	H	Camión cisterna de 6000 l	0,518 /R x	26,30630 =		0,03683
					Subtotal...		0,21678
							0,21678
	Materials:						
	B011U000	M3	Aigua	0,050 x	0,79935 =		0,03997
	B060U110	M3	Formigó de 15 N/mm2 de resistència característica a la compressió, consistència plàstica i granulat màxim 20 mm, inclòs transport a l'obra	0,100 x	51,27835 =		5,12784
					Subtotal...		5,16781
							5,16781
							COST DIRECTE 5,45597
							DESPESES INDIRECTES 0,00%
							<b>COST EXECUCIÓ MATERIAL 5,45597</b>
	G228U010	m3	Rebliment i compactació de rases, pous i fonaments, amb material procedent de la pròpia obra, estesa i compactació segons condicions del Plec de Prescripcions Tècniques, mesurat sobre perfil teòric		<b>Rend.: 16,861</b>		<b>4,18 €</b>
				Unitats	Preu €	Parcial	Import
	Mà d'obra:						
	A0112000	h	Cap de colla	0,250 /R x	21,00000 =		0,31137
	A0150000	H	Manobre especialitzat	1,200 /R x	14,94116 =		1,06336
					Subtotal...		1,37473
							1,37473
	Maquinària:						
	C131U028	h	Retroexcavadora de 95 hp, tipus CAT-446 o equivalent	0,500 /R x	51,03000 =		1,51326
	C133U070	H	Pico vibrant dúplex de 1300 kg	1,000 /R x	9,85660 =		0,58458
	C1502U10	h	Camión cisterna de 6000 l	0,100 /R x	35,62000 =		0,21126
					Subtotal...		2,30910
							2,30910
	Materials:						
	B0111000	m3	Aigua	0,050 x	0,80000 =		0,04000
	B03DU005	m3	Classificació i aportació de terra per a rebliments localitzats, procedent de la pròpia obra	1,200 x	0,38000 =		0,45600
					Subtotal...		0,49600
							0,49600
							COST DIRECTE 4,17983
							DESPESES INDIRECTES 0,00%
							<b>COST EXECUCIÓ MATERIAL 4,17983</b>
	G22DU010	m2	Esbossada en qualsevol tipus de terreny, en zones no boscoses, definides als plànols, mesurat sobre perfil teòric, inclosa càrrega i transport a l'abocador o aplec, inclòs cànon d'abocament i manteniment de l'abocador		<b>Rend.: 657,360</b>		<b>0,20 €</b>
				Unitats	Preu €	Parcial	Import
	Mà d'obra:						
	A0112000	h	Cap de colla	0,240 /R x	21,00000 =		0,00767

Codi Segur de Verificació:  
baec2f79-4975-4580-9948-3d2c3ef4dcde  
Origen: Ciutadà  
Identificador documento: ES\_L01172142\_2025\_32077186  
Data d'impressió: 25/03/2026 11:00:31  
Pàgina 88 de 228

- SIGNATURES**
- 1.- Jordi Colomé Dalmau / num:15314, 28/07/2025 20:59
  - 2.- Jordi Colomé Dalmau / num:15314, 28/07/2025 21:01
  - 3.- Jordi Colomé Dalmau / num:15314, 28/07/2025 21:02
  - 4.- Jordi Colomé Dalmau / num:15314, 28/07/2025 21:02
  - 5.- Jordi Colomé Dalmau / num:15314, 28/07/2025 21:03
  - 6.- Jordi Colomé Dalmau / num:15314, 28/07/2025 21:03
  - 7.- Jordi Colomé Dalmau / num:15314, 28/07/2025 21:04
  - 8.- Jordi Colomé Dalmau / num:15314, 28/07/2025 21:04
  - 9.- Jordi Colomé Dalmau / num:15314, 28/07/2025 21:04
  - 10.- Jordi Colomé Dalmau / num:15314, 28/07/2025 21:05
  - 11.- Jordi Colomé Dalmau / num:15314, 28/07/2025 21:05
  - 12.- Jordi Colomé Dalmau / num:15314, 28/07/2025 21:05
  - 13.- Jordi Colomé Dalmau / num:15314, 28/07/2025 21:06
  - 14.- Jordi Colomé Dalmau / num:15314, 28/07/2025 21:06
  - 15.- Jordi Colomé Dalmau / num:15314, 28/07/2025 21:07
  - 16.- Jordi Colomé Dalmau / num:15314, 28/07/2025 21:07
  - 17.- Jordi Colomé Dalmau / num:15314, 28/07/2025 21:08
  - 18.- Jordi Colomé Dalmau / num:15314, 28/07/2025 21:08
  - 19.- Jordi Colomé Dalmau / num:15314, 28/07/2025 21:08



## JUSTIFICACIÓ DE PREUS

Data: 28/07/25

Pàg.: 28

### PARTIDES D'OBRA

NÚM	CODI	UA	DESCRIPCIÓ				PREU
	A0150000	H	Manobre especialitzat	0,960 /R x	14,94116 =		0,02182
					Subtotal...		0,02949
							0,02949
	Maquinària:						
	C131U001	H	Pala carregadora de 170 hp, tipus CAT-966 o similar equivalent	0,960 /R x	40,69453 =		0,05943
	C15018U1	h	Camió de 200 hp, de 15 t (7,3 m3)	2,000 /R x	36,51000 =		0,11108
					Subtotal...		0,17051
							0,17051
							COST DIRECTE 0,20000
							DESPESES INDIRECTES 0,00%
							<b>COST EXECUCIÓ MATERIAL 0,20000</b>
							<b>Rend.: 624,550</b>
	G22DU020	m2	Esbrossada en qualsevol tipus de terreny, amb part proporcional de zones boscoses, deixant la llenya a disposició de l'Administració, definides als plànols, mesurat sobre perfil teòric, inclosa càrrega i transport a l'abocador o aplec, inclòs cànon d'abocament i manteniment de l'abocador				<b>0,30 €</b>
				Unitats	Preu €	Parcial	Import
	Mà d'obra:						
	A0112000	h	Cap de colla	0,493 /R x	21,00000 =		0,01658
	A012U002	h	Oficial 1a llenyataire	2,992 /R x	19,83000 =		0,09500
	A0150000	H	Manobre especialitzat	2,992 /R x	14,94116 =		0,07158
					Subtotal...		0,18316
							0,18316
	Maquinària:						
	C131U001	H	Pala carregadora de 170 hp, tipus CAT-966 o similar equivalent	0,204 /R x	40,69453 =		0,01329
	C131U028	h	Retroexcavadora de 95 hp, tipus CAT-446 o equivalent	0,204 /R x	51,03000 =		0,01667
	C131U060	H	Excavadora sobre erugues amb escarificador (D-7)	0,204 /R x	52,61861 =		0,01719
	C15018U1	h	Camió de 200 hp, de 15 t (7,3 m3)	1,003 /R x	36,51000 =		0,05863
	C200U001	h	Motoserra per a la tala d'arbres	2,992 /R x	2,31000 =		0,01107
					Subtotal...		0,11685
							0,11685
							COST DIRECTE 0,30001
							DESPESES INDIRECTES 0,00%
							<b>COST EXECUCIÓ MATERIAL 0,30001</b>
							<b>Rend.: 1,000</b>
	G2RA63G0	m3	Separació en obra, manteniment i senyalització del contenidor, transport, deposició controlada a centre de reciclatge o transferència a una distància menor de 50 km, de residus inerts procedents de construcció o demolició (runa mixta de pes específic comprès entre 750 1.100 kg/m3). Inclou tota la documentació acreditativa del procés de deposició del residu. Tot inclòs.				<b>37,90 €</b>
				Unitats	Preu €	Parcial	Import
	Materials:						

Codi Segur de Verificació:  
baec2f79-4975-4580-9948-3d2c3ef4dcde  
Origen: Ciutadà  
Identificador documento: ES\_L01172142\_2025\_32077186  
Data d'impressió: 25/03/2026 11:00:31  
Pàgina 89 de 228

- SIGNATURES**
- 1.- Jordi Colomé Dalmau / num:15314, 28/07/2025 20:59
  - 2.- Jordi Colomé Dalmau / num:15314, 28/07/2025 21:01
  - 3.- Jordi Colomé Dalmau / num:15314, 28/07/2025 21:02
  - 4.- Jordi Colomé Dalmau / num:15314, 28/07/2025 21:02
  - 5.- Jordi Colomé Dalmau / num:15314, 28/07/2025 21:03
  - 6.- Jordi Colomé Dalmau / num:15314, 28/07/2025 21:03
  - 7.- Jordi Colomé Dalmau / num:15314, 28/07/2025 21:04
  - 8.- Jordi Colomé Dalmau / num:15314, 28/07/2025 21:04
  - 9.- Jordi Colomé Dalmau / num:15314, 28/07/2025 21:04
  - 10.- Jordi Colomé Dalmau / num:15314, 28/07/2025 21:05
  - 11.- Jordi Colomé Dalmau / num:15314, 28/07/2025 21:05
  - 12.- Jordi Colomé Dalmau / num:15314, 28/07/2025 21:05
  - 13.- Jordi Colomé Dalmau / num:15314, 28/07/2025 21:06
  - 14.- Jordi Colomé Dalmau / num:15314, 28/07/2025 21:06
  - 15.- Jordi Colomé Dalmau / num:15314, 28/07/2025 21:07
  - 16.- Jordi Colomé Dalmau / num:15314, 28/07/2025 21:07
  - 17.- Jordi Colomé Dalmau / num:15314, 28/07/2025 21:08
  - 18.- Jordi Colomé Dalmau / num:15314, 28/07/2025 21:08
  - 19.- Jordi Colomé Dalmau / num:15314, 28/07/2025 21:08



## JUSTIFICACIÓ DE PREUS

Data: 28/07/25

Pàg.: 29

### PARTIDES D'OBRA

NÚM	CODI	UA	DESCRIPCIÓ				PREU
	B2RA63G0	t	Separació en obra, manteniment i senyalització del contenidor, transport, deposició controlada a centre de reciclatge o transferència a una distància menor de 50 km, de residus inerts procedents de construcció o demolició (runa mixta de pes específic comprès entre 750 1.100 kg/m3). Inclou tota la documentació acreditativa del procés de deposició del residu. Tot inclòs.	1,000	x	37,90000 =	37,90000
						Subtotal...	37,90000
						COST DIRECTE	37,90000
						DESPESES INDIRECTES 0,00%	
						<b>COST EXECUCIÓ MATERIAL</b>	<b>37,90000</b>
	G2RA6770	m3	Separació en obra de residus especials, disposició, manteniment i senyalització del contenidor, transport i deposició controlada al gestor de residus autoritzat a una distància entre 25 i 60 km, canons i despeses per a la deposició controlada de residus procedents de l'obra. Inclou tota la documentació acreditativa del procés de deposició del residu. Tot inclòs.			<b>Rend.: 1,000</b>	<b>64,56 €</b>
				Unitats		Preu €	Parcial
	Materials:						Import
	B2RA6770	t	Separació en obra de residus especials, disposició, manteniment i senyalització del contenidor, transport i deposició controlada al gestor de residus autoritzat a una distància entre 25 i 60 km, canons i despeses per a la deposició controlada de residus procedents de l'obra. Inclou tota la documentació acreditativa del procés de deposició del residu. Tot inclòs.	1,000	x	64,56000 =	64,56000
						Subtotal...	64,56000
						COST DIRECTE	64,56000
						DESPESES INDIRECTES 0,00%	
						<b>COST EXECUCIÓ MATERIAL</b>	<b>64,56000</b>
	G2RA6890	m3	Separació en obra, manteniment i senyalització del contenidor, transport, deposició controlada a centre de reciclatge o transferència de residus de plàstic no especials, a una distància menor de 50 km. Inclou tota la documentació acreditativa del procés de deposició del residu. Tot inclòs.			<b>Rend.: 1,000</b>	<b>5,06 €</b>
				Unitats		Preu €	Parcial
	Materials:						Import
	B2RA6890	t	Separació en obra, manteniment i senyalització del contenidor, transport, deposició controlada a centre de reciclatge o transferència de residus de plàstic no especials, a una distància menor de 50 km. Inclou tota la documentació acreditativa del procés de deposició del residu. Tot inclòs.	1,000	x	5,06000 =	5,06000
						Subtotal...	5,06000

Codi Segur de Verificació:  
baec2f79-4975-4580-9948-3d2c3ef4dcde  
Origen: Ciutadà  
Identificador documento: ES\_L01172142\_2025\_32077186  
Data d'impressió: 25/03/2026 11:00:31  
Pàgina 90 de 228

- SIGNATURES**
- 1.- Jordi Colomé Dalmau / num:15314, 28/07/2025 20:59
  - 2.- Jordi Colomé Dalmau / num:15314, 28/07/2025 21:01
  - 3.- Jordi Colomé Dalmau / num:15314, 28/07/2025 21:02
  - 4.- Jordi Colomé Dalmau / num:15314, 28/07/2025 21:02
  - 5.- Jordi Colomé Dalmau / num:15314, 28/07/2025 21:03
  - 6.- Jordi Colomé Dalmau / num:15314, 28/07/2025 21:03
  - 7.- Jordi Colomé Dalmau / num:15314, 28/07/2025 21:04
  - 8.- Jordi Colomé Dalmau / num:15314, 28/07/2025 21:04
  - 9.- Jordi Colomé Dalmau / num:15314, 28/07/2025 21:04
  - 10.- Jordi Colomé Dalmau / num:15314, 28/07/2025 21:05
  - 11.- Jordi Colomé Dalmau / num:15314, 28/07/2025 21:05
  - 12.- Jordi Colomé Dalmau / num:15314, 28/07/2025 21:05
  - 13.- Jordi Colomé Dalmau / num:15314, 28/07/2025 21:06
  - 14.- Jordi Colomé Dalmau / num:15314, 28/07/2025 21:06
  - 15.- Jordi Colomé Dalmau / num:15314, 28/07/2025 21:07
  - 16.- Jordi Colomé Dalmau / num:15314, 28/07/2025 21:07
  - 17.- Jordi Colomé Dalmau / num:15314, 28/07/2025 21:08
  - 18.- Jordi Colomé Dalmau / num:15314, 28/07/2025 21:08
  - 19.- Jordi Colomé Dalmau / num:15314, 28/07/2025 21:08



## JUSTIFICACIÓ DE PREUS

Data: 28/07/25

Pàg.: 30

### PARTIDES D'OBRA

NÚM	CODI	UA	DESCRIPCIÓ	PREU
				COST DIRECTE 5,06000
				DESPESES INDIRECTES 0,00%
				<b>COST EXECUCIÓ MATERIAL 5,06000</b>
				<b>Rend.: 1,000 44,90 €</b>
				Unitats Preu € Parcial Import
	Materials:			
	B2RA6960	t	Separació en obra, manteniment i senyalització del contenidor, transport, deposició controlada a centre de reciclatge o transferència de residus de paper-cartró no especials, a una distància menor de 50 km. Inclou tota la documentació acreditativa del procés de deposició del residu. Tot inclòs.	1,000 x 44,90000 = 44,90000
				Subtotal... 44,90000 44,90000
				COST DIRECTE 44,90000
				DESPESES INDIRECTES 0,00%
				<b>COST EXECUCIÓ MATERIAL 44,90000</b>
				<b>Rend.: 1,000 37,96 €</b>
				Unitats Preu € Parcial Import
	Materials:			
	B2RA8680	t	Separació en obra, manteniment i senyalització del contenidor, transport, deposició controlada a centre de reciclatge o transferència de residus de ferralla no especials, a una distància menor de 50 km. Inclou tota la documentació acreditativa del procés de deposició del residu. Tot inclòs.	1,000 x 37,96000 = 37,96000
				Subtotal... 37,96000 37,96000
				COST DIRECTE 37,96000
				DESPESES INDIRECTES 0,00%
				<b>COST EXECUCIÓ MATERIAL 37,96000</b>

Codi Segur de Verificació:  
baec2f79-4975-4580-9948-3d2c3ef4dcde  
Origen: Ciutadà  
Identificador documento: ES\_L01172142\_2025\_32077186  
Data d'impressió: 25/03/2026 11:00:31  
Pàgina 91 de 228

- SIGNATURES**
- 1.- Jordi Colomé Dalmau / num:15314, 28/07/2025 20:59
  - 2.- Jordi Colomé Dalmau / num:15314, 28/07/2025 21:01
  - 3.- Jordi Colomé Dalmau / num:15314, 28/07/2025 21:02
  - 4.- Jordi Colomé Dalmau / num:15314, 28/07/2025 21:02
  - 5.- Jordi Colomé Dalmau / num:15314, 28/07/2025 21:03
  - 6.- Jordi Colomé Dalmau / num:15314, 28/07/2025 21:03
  - 7.- Jordi Colomé Dalmau / num:15314, 28/07/2025 21:04
  - 8.- Jordi Colomé Dalmau / num:15314, 28/07/2025 21:04
  - 9.- Jordi Colomé Dalmau / num:15314, 28/07/2025 21:04
  - 10.- Jordi Colomé Dalmau / num:15314, 28/07/2025 21:05
  - 11.- Jordi Colomé Dalmau / num:15314, 28/07/2025 21:05
  - 12.- Jordi Colomé Dalmau / num:15314, 28/07/2025 21:05
  - 13.- Jordi Colomé Dalmau / num:15314, 28/07/2025 21:06
  - 14.- Jordi Colomé Dalmau / num:15314, 28/07/2025 21:06
  - 15.- Jordi Colomé Dalmau / num:15314, 28/07/2025 21:07
  - 16.- Jordi Colomé Dalmau / num:15314, 28/07/2025 21:07
  - 17.- Jordi Colomé Dalmau / num:15314, 28/07/2025 21:08
  - 18.- Jordi Colomé Dalmau / num:15314, 28/07/2025 21:08
  - 19.- Jordi Colomé Dalmau / num:15314, 28/07/2025 21:08



## JUSTIFICACIÓ DE PREUS

Data: 28/07/25

Pàg.: 31

### PARTIDES D'OBRA

NÚM	CODI	UA	DESCRIPCIÓ	PREU				
G2RA9SB0		m3	Separació en obra, manteniment i senyalització del contenidor, transport, deposició controlada a centre de reciclatge o transferència de residus vegetals i fustes no especials, a una distància menor de 25 km. Inclou tota la documentació acreditativa del procés de deposició del residu. Tot inclòs.	<b>Rend.: 1,000</b>				<b>15,32 €</b>
	Materials:			Unitats	Preu €	Parcial	Import	
B2RA9SB0		t	Separació en obra, manteniment i senyalització del contenidor, transport, deposició controlada a centre de reciclatge o transferència de residus vegetals i fustes no especials, a una distància menor de 50 km. Inclou tota la documentació acreditativa del procés de deposició del residu. Tot inclòs.	1,000	x 15,32000 =	15,32000		
						Subtotal...	15,32000	
							15,32000	
						<b>COST EXECUCIÓ MATERIAL</b>	<b>15,32000</b>	
G921U020		M3	Base de tot-u artificial, estesa, humectació i compactació, mesurat sobre perfil teòric	<b>Rend.: 40,944</b>				<b>18,22 €</b>
	Mà d'obra:			Unitats	Preu €	Parcial	Import	
A0111000		H	Cap de colla	0,504	/R x 18,25274 =	0,22468		
A0150000		H	Manobre especialitzat	0,994	/R x 14,94116 =	0,36273		
						Subtotal...	0,58741	
	Maquinària:							
C133U002		H	Motoanivelladora de 150 hp	0,994	/R x 38,59099 =	0,93688		
C133U030		H	Corro vibratori autopropulsat, de 12 a 14 t	0,994	/R x 41,74029 =	1,01333		
C1502E00		H	Camió cisterna de 8000 l	0,504	/R x 29,81621 =	0,36702		
						Subtotal...	2,31723	
	Materials:							
B011U000		M3	Aigua	0,050	x 0,79935 =	0,03997		
B0372000		M3	Tot-u artificial, inclòs transport a l'obra	1,200	x 12,72944 =	15,27533		
						Subtotal...	15,31530	
							18,21994	
						<b>COST EXECUCIÓ MATERIAL</b>	<b>18,21994</b>	
G922U010		m3	Base de sauló, estesa, humectació i compactació, mesurat sobre perfil teòric	<b>Rend.: 66,582</b>				<b>15,82 €</b>
	Mà d'obra:			Unitats	Preu €	Parcial	Import	
A0112000		h	Cap de colla	0,500	/R x 21,00000 =	0,15770		
A0150000		H	Manobre especialitzat	1,000	/R x 14,94116 =	0,22440		

Codi Segur de Verificació:  
baec2f79-4975-4580-9948-3d2c3ef4dcde  
Origen: Ciutadà  
Identificador documento: ES\_L01172142\_2025\_32077186  
Data d'impressió: 25/03/2026 11:00:31  
Pàgina 92 de 228

- SIGNATURES**
- 1.- Jordi Colomé Dalmau / num:15314, 28/07/2025 20:59
  - 2.- Jordi Colomé Dalmau / num:15314, 28/07/2025 21:01
  - 3.- Jordi Colomé Dalmau / num:15314, 28/07/2025 21:02
  - 4.- Jordi Colomé Dalmau / num:15314, 28/07/2025 21:02
  - 5.- Jordi Colomé Dalmau / num:15314, 28/07/2025 21:03
  - 6.- Jordi Colomé Dalmau / num:15314, 28/07/2025 21:03
  - 7.- Jordi Colomé Dalmau / num:15314, 28/07/2025 21:04
  - 8.- Jordi Colomé Dalmau / num:15314, 28/07/2025 21:04
  - 9.- Jordi Colomé Dalmau / num:15314, 28/07/2025 21:04
  - 10.- Jordi Colomé Dalmau / num:15314, 28/07/2025 21:05
  - 11.- Jordi Colomé Dalmau / num:15314, 28/07/2025 21:05
  - 12.- Jordi Colomé Dalmau / num:15314, 28/07/2025 21:05
  - 13.- Jordi Colomé Dalmau / num:15314, 28/07/2025 21:06
  - 14.- Jordi Colomé Dalmau / num:15314, 28/07/2025 21:06
  - 15.- Jordi Colomé Dalmau / num:15314, 28/07/2025 21:07
  - 16.- Jordi Colomé Dalmau / num:15314, 28/07/2025 21:07
  - 17.- Jordi Colomé Dalmau / num:15314, 28/07/2025 21:08
  - 18.- Jordi Colomé Dalmau / num:15314, 28/07/2025 21:08
  - 19.- Jordi Colomé Dalmau / num:15314, 28/07/2025 21:08



## JUSTIFICACIÓ DE PREUS

Data: 28/07/25

Pàg.: 32

### PARTIDES D'OBRA

NÚM	CODI	UA	DESCRIPCIÓ				PREU	
					Subtotal...		0,38210	0,38210
	Maquinària:							
C133U002	H		Motoanivelladora de 150 hp	1,000	/R x	38,59099 =	0,57960	
C133U030	H		Corro vibratori autopropulsat, de 12 a 14 t	1,000	/R x	41,74029 =	0,62690	
C1502U20	h		Camió cisterna de 10000 l	0,500	/R x	40,94000 =	0,30744	
						Subtotal...	1,51394	1,51394
	Materials:							
B0111000	m3		Aigua	0,050	x	0,80000 =	0,04000	
B032U010	m3		Sauló sense garbellar, inclòs cànon per extracció i transport a l'obra	1,200	x	11,57000 =	13,88400	
						Subtotal...	13,92400	13,92400
						COST DIRECTE		15,82004
						DESPESES INDIRECTES 0,00%		
						<b>COST EXECUCIÓ MATERIAL</b>		<b>15,82004</b>
G9610005	m		Vorada de 15x25 cm, de pedra granítica escairada i buixardada, recta i corba, inclosa excavació i base de formigó de 15 N/mm2 de resistència característica a la compressió i totes les feines adients, totalment col·locada			<b>Rend.: 16,376</b>		<b>48,44 €</b>
				Unitats		Preu €	Parcial	Import
	Mà d'obra:							
A0112000	h		Cap de colla	1,000	/R x	21,00000 =	1,28236	
A0121000	h		Oficial 1a	4,000	/R x	16,68000 =	4,07426	
A0140000	h		Manobre	6,000	/R x	13,97000 =	5,11847	
						Subtotal...	10,47509	10,47509
	Maquinària:							
C131U020	H		Retroexcavadora de 50 hp	0,250	/R x	29,46762 =	0,44986	
C15019U0	h		Camió de 250 hp, de 20 t (9,6 m3)	0,250	/R x	45,73000 =	0,69813	
C1700006	h		Vibrador intern de formigó	1,000	/R x	1,75000 =	0,10686	
CZ11U001	h		Grup electrògen de 80/100 kVA, amb consums inclosos	1,000	/R x	6,15000 =	0,37555	
						Subtotal...	1,63040	1,63040
	Materials:							
B060U110	M3		Formigó de 15 N/mm2 de resistència característica a la compressió, consistència plàstica i granulat màxim 20 mm, inclòs transport a l'obra	0,066	x	51,27835 =	3,38437	
B0718U00	m3		Morter sec de ciment 1:4, amb additius plastificants	0,021	x	79,53000 =	1,67013	
B0D21030	m		Tauló de fusta de pi per a 10 usos	2,000	x	0,40000 =	0,80000	
B0DZA000	l		Desencofrant	0,020	x	1,91000 =	0,03820	
B0DZU005	u		Materials auxiliars per a encofrar	0,100	x	1,28000 =	0,12800	
B961UC05	m		Pedra granítica, recta o corba, escairada i buixardada, per a vorada, de 15x25 cm	1,050	x	28,87000 =	30,31350	
						Subtotal...	36,33420	36,33420

Codi Segur de Verificació:  
baec2f79-4975-4580-9948-3d2c3ef4dcde  
Origen: Ciutadà  
Identificador documento: ES\_L01172142\_2025\_32077186  
Data d'impressió: 25/03/2026 11:00:31  
Pàgina 93 de 228

- SIGNATURES**
- 1.- Jordi Colomé Dalmau / num:15314, 28/07/2025 20:59
  - 2.- Jordi Colomé Dalmau / num:15314, 28/07/2025 21:01
  - 3.- Jordi Colomé Dalmau / num:15314, 28/07/2025 21:02
  - 4.- Jordi Colomé Dalmau / num:15314, 28/07/2025 21:02
  - 5.- Jordi Colomé Dalmau / num:15314, 28/07/2025 21:03
  - 6.- Jordi Colomé Dalmau / num:15314, 28/07/2025 21:03
  - 7.- Jordi Colomé Dalmau / num:15314, 28/07/2025 21:04
  - 8.- Jordi Colomé Dalmau / num:15314, 28/07/2025 21:04
  - 9.- Jordi Colomé Dalmau / num:15314, 28/07/2025 21:04
  - 10.- Jordi Colomé Dalmau / num:15314, 28/07/2025 21:05
  - 11.- Jordi Colomé Dalmau / num:15314, 28/07/2025 21:05
  - 12.- Jordi Colomé Dalmau / num:15314, 28/07/2025 21:05
  - 13.- Jordi Colomé Dalmau / num:15314, 28/07/2025 21:06
  - 14.- Jordi Colomé Dalmau / num:15314, 28/07/2025 21:06
  - 15.- Jordi Colomé Dalmau / num:15314, 28/07/2025 21:07
  - 16.- Jordi Colomé Dalmau / num:15314, 28/07/2025 21:07
  - 17.- Jordi Colomé Dalmau / num:15314, 28/07/2025 21:08
  - 18.- Jordi Colomé Dalmau / num:15314, 28/07/2025 21:08
  - 19.- Jordi Colomé Dalmau / num:15314, 28/07/2025 21:08



## JUSTIFICACIÓ DE PREUS

Data: 28/07/25

Pàg.: 33

### PARTIDES D'OBRA

NÚM	CODI	UA	DESCRIPCIÓ					PREU
				COST DIRECTE				48,43969
				DESPESES INDIRECTES 0,00%				
				<b>COST EXECUCIÓ MATERIAL</b>				<b>48,43969</b>
				<b>Rend.: 21,551</b>				<b>19,36 €</b>
G9650005		m	Vorada de 12-15x25 cm, tipus T-2, de peces prefabricades de formigó rectes i corbes, inclosa excavació i base de formigó de 15 N/mm2 de resistència característica a la compressió i totes les feines adients, totalment col·locada					
				Unitats	Preu €	Parcial	Import	
Mà d'obra:								
A0112000		h	Cap de colla	1,000 /R x	21,00000 =	0,97443		
A0121000		h	Oficial 1a	4,000 /R x	16,68000 =	3,09591		
A0140000		h	Manobre	6,000 /R x	13,97000 =	3,88938		
				Subtotal...		7,95972	7,95972	
Maquinària:								
C131U020		H	Retroexcavadora de 50 hp	0,251 /R x	29,46762 =	0,34320		
C15019U0		h	Camió de 250 hp, de 20 t (9,6 m3)	0,251 /R x	45,73000 =	0,53261		
C1700006		h	Vibrador intern de formigó	1,000 /R x	1,75000 =	0,08120		
CZ11U001		h	Grup electrògen de 80/100 kVA, amb consums inclosos	1,000 /R x	6,15000 =	0,28537		
				Subtotal...		1,24238	1,24238	
Materials:								
B060U110		M3	Formigó de 15 N/mm2 de resistència característica a la compressió, consistència plàstica i granulat màxim 20 mm, inclòs transport a l'obra	0,066 x	51,27835 =	3,38437		
B0718U00		m3	Morter sec de ciment 1:4, amb additius plastificants	0,021 x	79,53000 =	1,67013		
B0D21030		m	Tauló de fusta de pi per a 10 usos	2,000 x	0,40000 =	0,80000		
B0DZA000		l	Desencofrant	0,020 x	1,91000 =	0,03820		
B0DZU005		u	Materials auxiliars per a encofrar	0,100 x	1,28000 =	0,12800		
B9651U05		m	Peça de formigó per a vorada, de 12-15x25 cm, tipus T-2 sèrie 1a	1,050 x	3,94000 =	4,13700		
				Subtotal...		10,15770	10,15770	
				COST DIRECTE				19,35980
				DESPESES INDIRECTES 0,00%				
				<b>COST EXECUCIÓ MATERIAL</b>				<b>19,35980</b>
				<b>Rend.: 1,000</b>				<b>24,80 €</b>
G9671E5B		m	Vorada recta de peces de formigó amb rigola, monocapa, 35x20 cm, col·locada sobre base de formigó HM-20/P/40/l de 20 a 25 cm d'alçària i rejuntada amb morter mixt blanc 1:1:7, elaborat a l'obra amb formigonera165 l					
Mà d'obra:								
A012N000		h	Oficial 1a d'obra pública	0,275 /R x	16,68000 =	4,58700		

Codi Segur de Verificació:  
baec2f79-4975-4580-9948-3d2c3ef4dcde  
Origen: Ciutadà  
Identificador documento: ES\_L01172142\_2025\_32077186  
Data d'impressió: 25/03/2026 11:00:31  
Pàgina 94 de 228

- SIGNATURES**
- 1.- Jordi Colomé Dalmau / num:15314, 28/07/2025 20:59
  - 2.- Jordi Colomé Dalmau / num:15314, 28/07/2025 21:01
  - 3.- Jordi Colomé Dalmau / num:15314, 28/07/2025 21:02
  - 4.- Jordi Colomé Dalmau / num:15314, 28/07/2025 21:02
  - 5.- Jordi Colomé Dalmau / num:15314, 28/07/2025 21:03
  - 6.- Jordi Colomé Dalmau / num:15314, 28/07/2025 21:03
  - 7.- Jordi Colomé Dalmau / num:15314, 28/07/2025 21:04
  - 8.- Jordi Colomé Dalmau / num:15314, 28/07/2025 21:04
  - 9.- Jordi Colomé Dalmau / num:15314, 28/07/2025 21:04
  - 10.- Jordi Colomé Dalmau / num:15314, 28/07/2025 21:05
  - 11.- Jordi Colomé Dalmau / num:15314, 28/07/2025 21:05
  - 12.- Jordi Colomé Dalmau / num:15314, 28/07/2025 21:05
  - 13.- Jordi Colomé Dalmau / num:15314, 28/07/2025 21:06
  - 14.- Jordi Colomé Dalmau / num:15314, 28/07/2025 21:06
  - 15.- Jordi Colomé Dalmau / num:15314, 28/07/2025 21:07
  - 16.- Jordi Colomé Dalmau / num:15314, 28/07/2025 21:07
  - 17.- Jordi Colomé Dalmau / num:15314, 28/07/2025 21:08
  - 18.- Jordi Colomé Dalmau / num:15314, 28/07/2025 21:08
  - 19.- Jordi Colomé Dalmau / num:15314, 28/07/2025 21:08



## JUSTIFICACIÓ DE PREUS

Data: 28/07/25

Pàg.: 34

### PARTIDES D'OBRA

NÚM	CODI	UA	DESCRIPCIÓ				PREU
A0140000		h	Manobre	0,421	/R x	13,97000 =	5,88137
						Subtotal...	10,46837
							10,46837
Materials:							
B0641090		m3	Formigó HM-20/P/40/I de consistència plàstica, grandària màxima del granulat 40 mm, amb >= 200 kg/m3 de ciment, apte per a classe d'exposició I	0,1177	x	53,04000 =	6,24281
B9671E50		m	Peça recta de formigó amb rigola, per a vorades, monocapa, 35x20 cm	1,050	x	7,05000 =	7,40250
D070C6C1		m3	Morter mixt de ciment blanc de ram de paleta BL, calç i sorra de marbre blanc amb 250 kg/m3 de ciment, amb una proporció en volum 1:1:7, elaborat a l'obra amb formigonera de 165 l	0,0021	x	254,35115 =	0,53414
						Subtotal...	14,17945
							14,17945
Altres:							
A%AUX001		%	Despeses auxiliars sobre la mà d'obra	1,50	% S/	10,46867 =	0,15703
						Subtotal...	0,15703
							0,15703
						COST DIRECTE	24,80485
						DESPESES INDIRECTES 0,00%	
						<b>COST EXECUCIÓ MATERIAL</b>	<b>24,80485</b>
G975U010		m	Rigola prefabricada de formigó de 20 cm d'amplada i 7 cm de gruix, inclosa excavació, base de formigó de 15 N/mm2 de resistència característica a la compressió i totes les feines adients, totalment col·locada			<b>Rend.: 43,423</b>	<b>12,32 €</b>
				Unitats		Preu €	Parcial
							Import
Mà d'obra:							
A0112000		h	Cap de colla	1,000	/R x	21,00000 =	0,48361
A0121000		h	Oficial 1a	4,000	/R x	16,68000 =	1,53651
A0140000		h	Manobre	6,000	/R x	13,97000 =	1,93031
						Subtotal...	3,95043
							3,95043
Maquinària:							
C131U020		H	Retroexcavadora de 50 hp	0,400	/R x	29,46762 =	0,27145
C15019U0		h	Camió de 250 hp, de 20 t (9,6 m3)	0,400	/R x	45,73000 =	0,42125
C1503U10		h	Camió grua de 5 t	0,250	/R x	37,14000 =	0,21383
						Subtotal...	0,90653
							0,90653
Materials:							
B051U012		t	Ciment portland CEM I 32,5 N segons UNE-EN 197-1	0,001	x	71,91000 =	0,07191
B060U110		M3	Formigó de 15 N/mm2 de resistència característica a la compressió, consistència plàstica i granulat màxim 20 mm, inclòs transport a l'obra	0,060	x	51,27835 =	3,07670
B0718U00		m3	Morter sec de ciment 1:4, amb additius plastificants	0,005	x	79,53000 =	0,39765
B0D21030		m	Tauló de fusta de pi per a 10 usos	1,000	x	0,40000 =	0,40000
B0DZA000		l	Desencofrant	0,010	x	1,91000 =	0,01910
B0DZU005		u	Materials auxiliars per a encofrar	0,050	x	1,28000 =	0,06400
B975U001		m	Rigola prefabricada de formigó, de 20 cm d'amplada i 7 cm de gruix	1,050	x	3,27000 =	3,43350

Codi Segur de Verificació:  
baec2f79-4975-4580-9948-3d2c3ef4dcde  
Origen: Ciutadà  
Identificador documento: ES\_L01172142\_2025\_32077186  
Data d'impressió: 25/03/2026 11:00:31  
Pàgina 95 de 228

- SIGNATURES**
- 1.- Jordi Colomé Dalmau / num:15314, 28/07/2025 20:59
  - 2.- Jordi Colomé Dalmau / num:15314, 28/07/2025 21:01
  - 3.- Jordi Colomé Dalmau / num:15314, 28/07/2025 21:02
  - 4.- Jordi Colomé Dalmau / num:15314, 28/07/2025 21:02
  - 5.- Jordi Colomé Dalmau / num:15314, 28/07/2025 21:03
  - 6.- Jordi Colomé Dalmau / num:15314, 28/07/2025 21:03
  - 7.- Jordi Colomé Dalmau / num:15314, 28/07/2025 21:04
  - 8.- Jordi Colomé Dalmau / num:15314, 28/07/2025 21:04
  - 9.- Jordi Colomé Dalmau / num:15314, 28/07/2025 21:04
  - 10.- Jordi Colomé Dalmau / num:15314, 28/07/2025 21:05
  - 11.- Jordi Colomé Dalmau / num:15314, 28/07/2025 21:05
  - 12.- Jordi Colomé Dalmau / num:15314, 28/07/2025 21:05
  - 13.- Jordi Colomé Dalmau / num:15314, 28/07/2025 21:06
  - 14.- Jordi Colomé Dalmau / num:15314, 28/07/2025 21:06
  - 15.- Jordi Colomé Dalmau / num:15314, 28/07/2025 21:07
  - 16.- Jordi Colomé Dalmau / num:15314, 28/07/2025 21:07
  - 17.- Jordi Colomé Dalmau / num:15314, 28/07/2025 21:08
  - 18.- Jordi Colomé Dalmau / num:15314, 28/07/2025 21:08
  - 19.- Jordi Colomé Dalmau / num:15314, 28/07/2025 21:08



## JUSTIFICACIÓ DE PREUS

Data: 28/07/25

Pàg.: 35

### PARTIDES D'OBRA

NÚM	CODI	UA	DESCRIPCIÓ					PREU
				Subtotal...		7,46286		7,46286
				COST DIRECTE			12,31982	
				DESPESES INDIRECTES 0,00%				
				<b>COST EXECUCIÓ MATERIAL</b>			<b>12,31982</b>	
G981U002	m		Gual per a vehicles, model 40/42, de pedra granítica amb cares vistes flamejades, sense incloure peces dels extrems, inclosa l'excavació i base de formigó de 15 N/mm2 de resistència característica a la compressió de 15 cm de gruix i totes les feines adients, totalment acabat	<b>Rend.: 7,859</b>			<b>64,02 €</b>	
Mà d'obra:				Unitats	Preu €	Parcial	Import	
A0112000	h		Cap de colla	1,000 /R x	21,00000 =	2,67210		
A0121000	h		Oficial 1a	4,000 /R x	16,68000 =	8,48963		
A0140000	h		Manobre	6,000 /R x	13,97000 =	10,66548		
				Subtotal...		21,82721	21,82721	
Maquinària:								
C131U020	H		Retroexcavadora de 50 hp	0,250 /R x	29,46762 =	0,93738		
C15018U0	h		Camió de 150 hp, de 12 t (5,8 m3)	0,250 /R x	34,93000 =	1,11115		
				Subtotal...		2,04853	2,04853	
Materials:								
B060U110	M3		Formigó de 15 N/mm2 de resistència característica a la compressió, consistència plàstica i granulat màxim 20 mm, inclòs transport a l'obra	0,102 x	51,27835 =	5,23039		
B0718U00	m3		Morter sec de ciment 1:4, amb additius plastificants	0,012 x	79,53000 =	0,95436		
B981U002	m		Pedra granítica per a guals, de 40x40 cm, amb cares vistes flamejades	1,000 x	33,96000 =	33,96000		
				Subtotal...		40,14475	40,14475	
				COST DIRECTE			64,02049	
				DESPESES INDIRECTES 0,00%				
				<b>COST EXECUCIÓ MATERIAL</b>			<b>64,02049</b>	
G981U004	m		Gual per a vehicles, model 60/62, de pedra granítica amb cares vistes flamejades, sense incloure peces dels extrems, inclosa l'excavació i base de formigó de 15 N/mm2 de resistència característica a la compressió de 15 cm de gruix i totes les feines adients, totalment acabat	<b>Rend.: 5,953</b>			<b>90,19 €</b>	
Mà d'obra:				Unitats	Preu €	Parcial	Import	
A0112000	h		Cap de colla	1,000 /R x	21,00000 =	3,52763		
A0121000	h		Oficial 1a	4,000 /R x	16,68000 =	11,20779		
A0140000	h		Manobre	6,000 /R x	13,97000 =	14,08030		
				Subtotal...		28,81572	28,81572	

Codi Segur de Verificació:  
baec2f79-4975-4580-9948-3d2c3ef4dcde  
Origen: Ciutadà  
Identificador documento: ES\_L01172142\_2025\_32077186  
Data d'impressió: 25/03/2026 11:00:31  
Pàgina 96 de 228

- SIGNATURES**
- 1.- Jordi Colomé Dalmau / num:15314, 28/07/2025 20:59
  - 2.- Jordi Colomé Dalmau / num:15314, 28/07/2025 21:01
  - 3.- Jordi Colomé Dalmau / num:15314, 28/07/2025 21:02
  - 4.- Jordi Colomé Dalmau / num:15314, 28/07/2025 21:02
  - 5.- Jordi Colomé Dalmau / num:15314, 28/07/2025 21:03
  - 6.- Jordi Colomé Dalmau / num:15314, 28/07/2025 21:03
  - 7.- Jordi Colomé Dalmau / num:15314, 28/07/2025 21:04
  - 8.- Jordi Colomé Dalmau / num:15314, 28/07/2025 21:04
  - 9.- Jordi Colomé Dalmau / num:15314, 28/07/2025 21:04
  - 10.- Jordi Colomé Dalmau / num:15314, 28/07/2025 21:05
  - 11.- Jordi Colomé Dalmau / num:15314, 28/07/2025 21:05
  - 12.- Jordi Colomé Dalmau / num:15314, 28/07/2025 21:05
  - 13.- Jordi Colomé Dalmau / num:15314, 28/07/2025 21:06
  - 14.- Jordi Colomé Dalmau / num:15314, 28/07/2025 21:06
  - 15.- Jordi Colomé Dalmau / num:15314, 28/07/2025 21:07
  - 16.- Jordi Colomé Dalmau / num:15314, 28/07/2025 21:07
  - 17.- Jordi Colomé Dalmau / num:15314, 28/07/2025 21:08
  - 18.- Jordi Colomé Dalmau / num:15314, 28/07/2025 21:08
  - 19.- Jordi Colomé Dalmau / num:15314, 28/07/2025 21:08



## JUSTIFICACIÓ DE PREUS

Data: 28/07/25

Pàg.: 36

### PARTIDES D'OBRA

NÚM	CODI	UA	DESCRIPCIÓ				PREU	
Maquinària:								
	C131U020	H	Retroexcavadora de 50 hp	0,270	/R x	29,46762 =	1,33651	
	C15018U0	h	Camión de 150 hp, de 12 t (5,8 m3)	0,270	/R x	34,93000 =	1,58426	
							Subtotal...	2,92077
								2,92077
Materials:								
	B060U110	M3	Formigó de 15 N/mm2 de resistència característica a la compressió, consistència plàstica i granulat màxim 20 mm, inclòs transport a l'obra	0,134	x	51,27835 =	6,87130	
	B0718U00	m3	Mortor sec de ciment 1:4, amb additius plastificants	0,018	x	79,53000 =	1,43154	
	B981U004	m	Pedra granítica per a guals, de 60x40x10 cm, amb cares vistes flamejades	1,000	x	50,15000 =	50,15000	
							Subtotal...	58,45284
							58,45284	58,45284
							COST DIRECTE	90,18933
							DESPESES INDIRECTES 0,00%	
							<b>COST EXECUCIÓ MATERIAL</b>	<b>90,18933</b>
	G981U006	m	Gual per a vianants, model 120/122, de pedra granítica amb cares vistes flamejades, sense incloure peces dels extrems, inclosa l'excavació i base de formigó de 15 N/mm2 de resistència característica a la compressió de 15 cm de gruix i totes les feines adients, totalment acabat	<b>Rend.: 3,654</b>			<b>149,97 €</b>	
				Unitats	Preu €	Parcial	Import	
Mà d'obra:								
	A0112000	h	Cap de colla	1,000	/R x	21,00000 =	5,74713	
	A0121000	h	Oficial 1a	4,000	/R x	16,68000 =	18,25944	
	A0140000	h	Manobre	6,000	/R x	13,97000 =	22,93924	
							Subtotal...	46,94581
							46,94581	46,94581
Maquinària:								
	C131U020	H	Retroexcavadora de 50 hp	0,350	/R x	29,46762 =	2,82257	
	C15018U0	h	Camión de 150 hp, de 12 t (5,8 m3)	0,350	/R x	34,93000 =	3,34579	
							Subtotal...	6,16836
							6,16836	6,16836
Materials:								
	B060U110	M3	Formigó de 15 N/mm2 de resistència característica a la compressió, consistència plàstica i granulat màxim 20 mm, inclòs transport a l'obra	0,229	x	51,27835 =	11,74274	
	B0718U00	m3	Mortor sec de ciment 1:4, amb additius plastificants	0,036	x	79,53000 =	2,86308	
	B981U006	m	Pedra granítica per a guals, de 120x40x10 cm, amb cares vistes flamejades	1,000	x	82,25000 =	82,25000	
							Subtotal...	96,85582
							96,85582	96,85582
							COST DIRECTE	149,96999
							DESPESES INDIRECTES 0,00%	
							<b>COST EXECUCIÓ MATERIAL</b>	<b>149,96999</b>

Codi Segur de Verificació:  
baec2f79-4975-4580-9948-3d2c3ef4dcde  
Origen: Ciutadà  
Identificador documento: ES\_L01172142\_2025\_32077186  
Data d'impressió: 25/03/2026 11:00:31  
Pàgina 97 de 228

**SIGNATURES**

- 1.- Jordi Colomé Dalmau / num:15314, 28/07/2025 20:59
- 2.- Jordi Colomé Dalmau / num:15314, 28/07/2025 21:01
- 3.- Jordi Colomé Dalmau / num:15314, 28/07/2025 21:02
- 4.- Jordi Colomé Dalmau / num:15314, 28/07/2025 21:02
- 5.- Jordi Colomé Dalmau / num:15314, 28/07/2025 21:03
- 6.- Jordi Colomé Dalmau / num:15314, 28/07/2025 21:03
- 7.- Jordi Colomé Dalmau / num:15314, 28/07/2025 21:04
- 8.- Jordi Colomé Dalmau / num:15314, 28/07/2025 21:04
- 9.- Jordi Colomé Dalmau / num:15314, 28/07/2025 21:04
- 10.- Jordi Colomé Dalmau / num:15314, 28/07/2025 21:05
- 11.- Jordi Colomé Dalmau / num:15314, 28/07/2025 21:05
- 12.- Jordi Colomé Dalmau / num:15314, 28/07/2025 21:05
- 13.- Jordi Colomé Dalmau / num:15314, 28/07/2025 21:06
- 14.- Jordi Colomé Dalmau / num:15314, 28/07/2025 21:06
- 15.- Jordi Colomé Dalmau / num:15314, 28/07/2025 21:07
- 16.- Jordi Colomé Dalmau / num:15314, 28/07/2025 21:07
- 17.- Jordi Colomé Dalmau / num:15314, 28/07/2025 21:08
- 18.- Jordi Colomé Dalmau / num:15314, 28/07/2025 21:08
- 19.- Jordi Colomé Dalmau / num:15314, 28/07/2025 21:08



## JUSTIFICACIÓ DE PREUS

Data: 28/07/25

Pàg.: 37

### PARTIDES D'OBRA

NÚM	CODI	UA	DESCRIPCIÓ	PREU			
G981U022		u	Conjunt dels dos extrems de gual per a vehicles, model 40/42, de pedra granítica amb cares vistes flamejades, inclosa l'excavació i base de formigó de 15 N/mm2 de resistència característica a la compressió de 15 cm de gruix i totes les feines adients, totalment acabat	<b>Rend.: 6,032</b>		<b>136,67 €</b>	
				Unitats	Preu €	Parcial	Import
Mà d'obra:							
A0112000		h	Cap de colla	1,000 /R x	21,00000 =	3,48143	
A0121000		h	Oficial 1a	4,000 /R x	16,68000 =	11,06101	
A0140000		h	Manobre	6,000 /R x	13,97000 =	13,89589	
					Subtotal...	28,43833	28,43833
Maquinària:							
C131U020		H	Retroexcavadora de 50 hp	0,400 /R x	29,46762 =	1,95409	
C15018U0		h	Camió de 150 hp, de 12 t (5,8 m3)	0,400 /R x	34,93000 =	2,31631	
					Subtotal...	4,27040	4,27040
Materials:							
B060U110		M3	Formigó de 15 N/mm2 de resistència característica a la compressió, consistència plàstica i granulat màxim 20 mm, inclòs transport a l'obra	0,082 x	51,27835 =	4,20482	
B0718U00		m3	Morter sec de ciment 1:4, amb additius plastificants	0,010 x	79,53000 =	0,79530	
B981U022		u	Pedra granítica per a extrem de guals, de 40x40x28 cm, amb cares vistes flamejades	2,000 x	49,48000 =	98,96000	
					Subtotal...	103,96012	103,96012
					COST DIRECTE		136,66885
					DESPESES INDIRECTES 0,00%		
					<b>COST EXECUCIÓ MATERIAL</b>		<b>136,66885</b>
G981U024		u	Conjunt dels dos extrems de gual per a vehicles, model 60/62, de pedra granítica amb cares vistes flamejades, inclosa l'excavació i base de formigó de 15 N/mm2 de resistència característica a la compressió de 15 cm de gruix i totes les feines adients, totalment acabat	<b>Rend.: 4,705</b>		<b>167,71 €</b>	
				Unitats	Preu €	Parcial	Import
Mà d'obra:							
A0112000		h	Cap de colla	1,000 /R x	21,00000 =	4,46334	
A0121000		h	Oficial 1a	4,000 /R x	16,68000 =	14,18066	
A0140000		h	Manobre	6,000 /R x	13,97000 =	17,81509	
					Subtotal...	36,45909	36,45909
Maquinària:							
C131U020		H	Retroexcavadora de 50 hp	0,432 /R x	29,46762 =	2,70563	
C15018U0		h	Camió de 150 hp, de 12 t (5,8 m3)	0,432 /R x	34,93000 =	3,20718	
					Subtotal...	5,91281	5,91281
Materials:							

Codi Segur de Verificació:  
baec2f79-4975-4580-9948-3d2c3ef4dcde  
Origen: Ciutadà  
Identificador documento: ES\_L01172142\_2025\_32077186  
Data d'impressió: 25/03/2026 11:00:31  
Pàgina 98 de 228

- SIGNATURES**
- 1.- Jordi Colomé Dalmau / num:15314, 28/07/2025 20:59
  - 2.- Jordi Colomé Dalmau / num:15314, 28/07/2025 21:01
  - 3.- Jordi Colomé Dalmau / num:15314, 28/07/2025 21:02
  - 4.- Jordi Colomé Dalmau / num:15314, 28/07/2025 21:02
  - 5.- Jordi Colomé Dalmau / num:15314, 28/07/2025 21:03
  - 6.- Jordi Colomé Dalmau / num:15314, 28/07/2025 21:03
  - 7.- Jordi Colomé Dalmau / num:15314, 28/07/2025 21:04
  - 8.- Jordi Colomé Dalmau / num:15314, 28/07/2025 21:04
  - 9.- Jordi Colomé Dalmau / num:15314, 28/07/2025 21:04
  - 10.- Jordi Colomé Dalmau / num:15314, 28/07/2025 21:05
  - 11.- Jordi Colomé Dalmau / num:15314, 28/07/2025 21:05
  - 12.- Jordi Colomé Dalmau / num:15314, 28/07/2025 21:05
  - 13.- Jordi Colomé Dalmau / num:15314, 28/07/2025 21:06
  - 14.- Jordi Colomé Dalmau / num:15314, 28/07/2025 21:06
  - 15.- Jordi Colomé Dalmau / num:15314, 28/07/2025 21:07
  - 16.- Jordi Colomé Dalmau / num:15314, 28/07/2025 21:07
  - 17.- Jordi Colomé Dalmau / num:15314, 28/07/2025 21:08
  - 18.- Jordi Colomé Dalmau / num:15314, 28/07/2025 21:08
  - 19.- Jordi Colomé Dalmau / num:15314, 28/07/2025 21:08





Codi Segur de Verificació:  
baec2f79-4975-4580-9948-3d2c3ef4dcde  
Origen: Ciutadà  
Identificador documento: ES\_L01172142\_2025\_32077186  
Data d'impressió: 25/03/2026 11:00:31  
Pàgina 99 de 228

- SIGNATURES**
- 1.- Jordi Colomé Dalmau / num:15314, 28/07/2025 20:59
  - 2.- Jordi Colomé Dalmau / num:15314, 28/07/2025 21:01
  - 3.- Jordi Colomé Dalmau / num:15314, 28/07/2025 21:02
  - 4.- Jordi Colomé Dalmau / num:15314, 28/07/2025 21:02
  - 5.- Jordi Colomé Dalmau / num:15314, 28/07/2025 21:03
  - 6.- Jordi Colomé Dalmau / num:15314, 28/07/2025 21:03
  - 7.- Jordi Colomé Dalmau / num:15314, 28/07/2025 21:04
  - 8.- Jordi Colomé Dalmau / num:15314, 28/07/2025 21:04
  - 9.- Jordi Colomé Dalmau / num:15314, 28/07/2025 21:04
  - 10.- Jordi Colomé Dalmau / num:15314, 28/07/2025 21:05
  - 11.- Jordi Colomé Dalmau / num:15314, 28/07/2025 21:05
  - 12.- Jordi Colomé Dalmau / num:15314, 28/07/2025 21:05
  - 13.- Jordi Colomé Dalmau / num:15314, 28/07/2025 21:06
  - 14.- Jordi Colomé Dalmau / num:15314, 28/07/2025 21:06
  - 15.- Jordi Colomé Dalmau / num:15314, 28/07/2025 21:07
  - 16.- Jordi Colomé Dalmau / num:15314, 28/07/2025 21:07
  - 17.- Jordi Colomé Dalmau / num:15314, 28/07/2025 21:08
  - 18.- Jordi Colomé Dalmau / num:15314, 28/07/2025 21:08
  - 19.- Jordi Colomé Dalmau / num:15314, 28/07/2025 21:08



## JUSTIFICACIÓ DE PREUS

Data: 28/07/25

Pàg.: 39

### PARTIDES D'OBRA

NÚM	CODI	UA	DESCRIPCIÓ				PREU
A0140000		h	Manobre	0,285	/R x	13,97000 =	5,22500
						Subtotal...	14,57193
							14,57193
Materials:							
B0111000		m3	Aigua	0,010	x	0,80000 =	0,00800
B0312500		t	Sorra de pedrera de pedra granítica, de 0 a 3,5 mm	0,0469	x	14,67000 =	0,68802
B0512401		t	Ciment pòrtland amb filler calcarí CEM II/B-L 32,5 R segons UNE-EN 197-1, en sacs	0,0031	x	87,98000 =	0,27274
B9E11300		m2	Panot gris de 20x20x2,5 cm, classe 1a, preu mitjà	1,020	x	4,38000 =	4,46760
D0391311		m3	Sorra-ciment, sense additius amb 200 kg/m3 de ciment pòrtland amb escòria i sorra de pedrera de pedra granítica, elaborada a l'obra amb formigonera de 165 l	0,0306	x	52,88132 =	1,61817
						Subtotal...	7,05453
							7,05453
Altres:							
A%AUX001		%	Despeses auxiliars sobre la mà d'obra	1,50	% S/	14,57200 =	0,21858
						Subtotal...	0,21858
							0,21858
						COST DIRECTE	21,84504
						DESPESES INDIRECTES 0,00%	
						<b>COST EXECUCIÓ MATERIAL</b>	<b>21,84504</b>
G9E1U020		m2	Paviment de rajola hidràulica de morter, de 20x20x4 cm, inclòs refinat i compactació del terreny, base de formigó de 15 N/mm2 de resistència característica a la compressió i totes les feines adients			<b>Rend.: 13,308</b>	<b>29,51 €</b>
				Unitats		Preu €	Parcial
							Import
Mà d'obra:							
A0112000		h	Cap de colla	1,000	/R x	21,00000 =	1,57800
A0121000		h	Oficial 1a	4,000	/R x	16,68000 =	5,01353
A0140000		h	Manobre	7,000	/R x	13,97000 =	7,34821
						Subtotal...	13,93974
							13,93974
Maquinària:							
C131U020		H	Retroexcavadora de 50 hp	0,500	/R x	29,46762 =	1,10714
C133U070		H	Pico vibrant dúplex de 1300 kg	0,500	/R x	9,85660 =	0,37033
C1503U10		h	Camió grua de 5 t	0,500	/R x	37,14000 =	1,39540
						Subtotal...	2,87287
							2,87287
Materials:							
B051U012		t	Ciment pòrtland CEM I 32,5 N segons UNE-EN 197-1	0,002	x	71,91000 =	0,14382
B060U110		M3	Formigó de 15 N/mm2 de resistència característica a la compressió, consistència plàstica i granulat màxim 20 mm, inclòs transport a l'obra	0,100	x	51,27835 =	5,12784
B0718U00		m3	Morter sec de ciment 1:4, amb additius plastificants	0,030	x	79,53000 =	2,38590
B9E1U002		m2	Rajola hidràulica de morter de ciment gris de 20x20x4 cm	1,050	x	4,80000 =	5,04000
						Subtotal...	12,69756
							12,69756

Codi Segur de Verificació:  
baec2f79-4975-4580-9948-3d2c3ef4dcde  
Origen: Ciutadà  
Identificador documento: ES\_L01172142\_2025\_32077186  
Data d'impressió: 25/03/2026 11:00:31  
Pàgina 100 de 228

- SIGNATURES**
- 1.- Jordi Colomé Dalmau / num:15314, 28/07/2025 20:59
  - 2.- Jordi Colomé Dalmau / num:15314, 28/07/2025 21:01
  - 3.- Jordi Colomé Dalmau / num:15314, 28/07/2025 21:02
  - 4.- Jordi Colomé Dalmau / num:15314, 28/07/2025 21:02
  - 5.- Jordi Colomé Dalmau / num:15314, 28/07/2025 21:03
  - 6.- Jordi Colomé Dalmau / num:15314, 28/07/2025 21:03
  - 7.- Jordi Colomé Dalmau / num:15314, 28/07/2025 21:04
  - 8.- Jordi Colomé Dalmau / num:15314, 28/07/2025 21:04
  - 9.- Jordi Colomé Dalmau / num:15314, 28/07/2025 21:04
  - 10.- Jordi Colomé Dalmau / num:15314, 28/07/2025 21:05
  - 11.- Jordi Colomé Dalmau / num:15314, 28/07/2025 21:05
  - 12.- Jordi Colomé Dalmau / num:15314, 28/07/2025 21:05
  - 13.- Jordi Colomé Dalmau / num:15314, 28/07/2025 21:06
  - 14.- Jordi Colomé Dalmau / num:15314, 28/07/2025 21:06
  - 15.- Jordi Colomé Dalmau / num:15314, 28/07/2025 21:07
  - 16.- Jordi Colomé Dalmau / num:15314, 28/07/2025 21:07
  - 17.- Jordi Colomé Dalmau / num:15314, 28/07/2025 21:08
  - 18.- Jordi Colomé Dalmau / num:15314, 28/07/2025 21:08
  - 19.- Jordi Colomé Dalmau / num:15314, 28/07/2025 21:08



## JUSTIFICACIÓ DE PREUS

Data: 28/07/25

Pàg.: 40

### PARTIDES D'OBRA

NÚM	CODI	UA	DESCRIPCIÓ	PREU			
				COST DIRECTE		29,51017	
				DESPESES INDIRECTES 0,00%			
				<b>COST EXECUCIÓ MATERIAL</b>		<b>29,51017</b>	
				<b>Rend.: 12,003</b>			
				<b>41,27 €</b>			
				Unitats	Preu €	Parcial	Import
	Mà d'obra:						
	A0111000	H	Cap de colla	1,000 /R x	18,25274 =	1,52068	
	A0121000	h	Oficial 1a	4,000 /R x	16,68000 =	5,55861	
	A0140000	h	Manobre	7,000 /R x	13,97000 =	8,14713	
					Subtotal...	15,22642	15,22642
	Maquinària:						
	C131U020	H	Retroexcavadora de 50 hp	0,250 /R x	29,46762 =	0,61376	
	C133U070	H	Pico vibrant dúplex de 1300 kg	0,250 /R x	9,85660 =	0,20529	
	C133U080	H	Pico vibrant de placa de 60 cm d'amplària	1,000 /R x	6,94770 =	0,57883	
	C1503500	H	Camión grua de 5 t	0,300 /R x	27,36408 =	0,68393	
					Subtotal...	2,08181	2,08181
	Materials:						
	B031U100	M3	Sorra de pedrera de 0 a 3 mm	0,004 x	20,41037 =	0,08164	
	B060U110	M3	Formigó de 15 N/mm2 de resistència característica a la compressió, consistència plàstica i granulat màxim 20 mm, inclòs transport a l'obra	0,150 x	51,27835 =	7,69175	
	B0718000	M3	Morter sec de ciment 1:4, amb additius plastificants	0,030 x	69,14043 =	2,07421	
	B9F1U010	M2	Llambordí prefabricat de formigó de 8 cm de gruix, de qualsevol forma i dimensions, sèrie 1	1,020 x	13,84131 =	14,11814	
					Subtotal...	23,96574	23,96574
				COST DIRECTE		41,27397	
				DESPESES INDIRECTES 0,00%			
				<b>COST EXECUCIÓ MATERIAL</b>		<b>41,27397</b>	
				<b>Rend.: 53,030</b>			
				<b>42,12 €</b>			
	Mà d'obra:						
	A0111000	H	Cap de colla	1,001 /R x	18,25274 =	0,34454	
	A0121000	h	Oficial 1a	2,002 /R x	16,68000 =	0,62971	
	A0150000	H	Manobre especialitzat	4,004 /R x	14,94116 =	1,12812	
					Subtotal...	2,10237	2,10237

Codi Segur de Verificació:  
baec2f79-4975-4580-9948-3d2c3ef4dcde  
Origen: Ciutadà  
Identificador documento: ES\_L01172142\_2025\_32077186  
Data d'impressió: 25/03/2026 11:00:31  
Pàgina 101 de 228

- SIGNATURES**
- 1.- Jordi Colomé Dalmau / num:15314, 28/07/2025 20:59
  - 2.- Jordi Colomé Dalmau / num:15314, 28/07/2025 21:01
  - 3.- Jordi Colomé Dalmau / num:15314, 28/07/2025 21:02
  - 4.- Jordi Colomé Dalmau / num:15314, 28/07/2025 21:02
  - 5.- Jordi Colomé Dalmau / num:15314, 28/07/2025 21:03
  - 6.- Jordi Colomé Dalmau / num:15314, 28/07/2025 21:03
  - 7.- Jordi Colomé Dalmau / num:15314, 28/07/2025 21:04
  - 8.- Jordi Colomé Dalmau / num:15314, 28/07/2025 21:04
  - 9.- Jordi Colomé Dalmau / num:15314, 28/07/2025 21:04
  - 10.- Jordi Colomé Dalmau / num:15314, 28/07/2025 21:05
  - 11.- Jordi Colomé Dalmau / num:15314, 28/07/2025 21:05
  - 12.- Jordi Colomé Dalmau / num:15314, 28/07/2025 21:05
  - 13.- Jordi Colomé Dalmau / num:15314, 28/07/2025 21:06
  - 14.- Jordi Colomé Dalmau / num:15314, 28/07/2025 21:06
  - 15.- Jordi Colomé Dalmau / num:15314, 28/07/2025 21:07
  - 16.- Jordi Colomé Dalmau / num:15314, 28/07/2025 21:07
  - 17.- Jordi Colomé Dalmau / num:15314, 28/07/2025 21:08
  - 18.- Jordi Colomé Dalmau / num:15314, 28/07/2025 21:08
  - 19.- Jordi Colomé Dalmau / num:15314, 28/07/2025 21:08



## JUSTIFICACIÓ DE PREUS

Data: 28/07/25

Pàg.: 41

### PARTIDES D'OBRA

NÚM	CODI	UA	DESCRIPCIÓ				PREU
Maquinària:							
C1501U01	H		Camión de 400 hp, de 32 t (15,4 m3)	6,996	/R x	56,83170 =	7,49754
C1709B00	H		Estenedora per a paviments de mescla bituminosa	1,001	/R x	42,93029 =	0,81036
C170U035	H		Piconadora autopropulsada de 14 a 16 t	1,001	/R x	45,00980 =	0,84961
C170U051	H		Corro vibratori autopropulsat pneumàtic	1,001	/R x	51,93346 =	0,98030
						Subtotal...	10,13781
							10,13781
Materials:							
B0553001	T		Betum asfàltic tipus B-55/70	0,052	x	312,00000 =	16,22400
B9H1U001	T		Mescla bituminosa en calent D-12, amb granulat granític, inclòs filler, sense incloure betum, a peu de planta asfàltica	1,000	x	13,65500 =	13,65500
						Subtotal...	29,87900
							29,87900
						COST DIRECTE	42,11918
						DESPESES INDIRECTES 0,00%	
						<b>COST EXECUCIÓ MATERIAL</b>	<b>42,11918</b>
G9H1U120	t		Mescla bituminosa en calent G-20, amb granulat calcàri, inclòs filler, estesa i compactada, inclòs el betum.			<b>Rend.: 0,276</b>	<b>38,98 €</b>
				Unitats		Preu €	Parcial
							Import
Mà d'obra:							
A0112000	h		Cap de colla	0,008	/R x	21,00000 =	0,60870
A0121000	h		Oficial 1a	0,017	/R x	16,68000 =	1,02739
A0150000	H		Manobre especialitzat	0,033	/R x	14,94116 =	1,78644
						Subtotal...	3,42253
							3,42253
Maquinària:							
C1501U01	H		Camión de 400 hp, de 32 t (15,4 m3)	0,058	/R x	56,83170 =	11,94289
C1709B0U	h		Estenedora per a paviments de mescla bituminosa	0,008	/R x	45,20000 =	1,31014
C170U035	H		Piconadora autopropulsada de 14 a 16 t	0,008	/R x	45,00980 =	1,30463
C170U051	H		Corro vibratori autopropulsat pneumàtic	0,008	/R x	51,93346 =	1,50532
						Subtotal...	16,06298
							16,06298
Materials:							
B055U001	KG		Emulsió bituminosa catiónica al 60% de betum, tipus ECR-1	0,048	x	0,13823 =	0,00664
B9H1U120	t		Mescla bituminosa en calent G-20, amb granulat calcàri, inclòs filler, sense incloure betum, a peu de planta asfàltica	1,000	x	19,49000 =	19,49000
						Subtotal...	19,49664
							19,49664
						COST DIRECTE	38,98215
						DESPESES INDIRECTES 0,00%	
						<b>COST EXECUCIÓ MATERIAL</b>	<b>38,98215</b>

Codi Segur de Verificació:  
baec2f79-4975-4580-9948-3d2c3ef4dcde  
Origen: Ciutadà  
Identificador documento: ES\_L01172142\_2025\_32077186  
Data d'impressió: 25/03/2026 11:00:31  
Pàgina 102 de 228

- SIGNATURES**
- 1.- Jordi Colomé Dalmau / num:15314, 28/07/2025 20:59
  - 2.- Jordi Colomé Dalmau / num:15314, 28/07/2025 21:01
  - 3.- Jordi Colomé Dalmau / num:15314, 28/07/2025 21:02
  - 4.- Jordi Colomé Dalmau / num:15314, 28/07/2025 21:02
  - 5.- Jordi Colomé Dalmau / num:15314, 28/07/2025 21:03
  - 6.- Jordi Colomé Dalmau / num:15314, 28/07/2025 21:03
  - 7.- Jordi Colomé Dalmau / num:15314, 28/07/2025 21:04
  - 8.- Jordi Colomé Dalmau / num:15314, 28/07/2025 21:04
  - 9.- Jordi Colomé Dalmau / num:15314, 28/07/2025 21:04
  - 10.- Jordi Colomé Dalmau / num:15314, 28/07/2025 21:05
  - 11.- Jordi Colomé Dalmau / num:15314, 28/07/2025 21:05
  - 12.- Jordi Colomé Dalmau / num:15314, 28/07/2025 21:05
  - 13.- Jordi Colomé Dalmau / num:15314, 28/07/2025 21:06
  - 14.- Jordi Colomé Dalmau / num:15314, 28/07/2025 21:06
  - 15.- Jordi Colomé Dalmau / num:15314, 28/07/2025 21:07
  - 16.- Jordi Colomé Dalmau / num:15314, 28/07/2025 21:07
  - 17.- Jordi Colomé Dalmau / num:15314, 28/07/2025 21:08
  - 18.- Jordi Colomé Dalmau / num:15314, 28/07/2025 21:08
  - 19.- Jordi Colomé Dalmau / num:15314, 28/07/2025 21:08



## JUSTIFICACIÓ DE PREUS

Data: 28/07/25

Pàg.: 42

### PARTIDES D'OBRA

NÚM	CODI	UA	DESCRIPCIÓ				PREU
G9J1U010		M2	Reg emprimació amb emulsió catiònica, tipus ECI	<b>Rend.: 169,492</b>			<b>0,51 €</b>
				Unitats	Preu €	Parcial	Import
Mà d'obra:							
A0121000		h	Oficial 1a	1,000 /R x	16,68000 =	0,09841	
A0150000		H	Manobre especialitzat	1,000 /R x	14,94116 =	0,08815	
					Subtotal...	0,18656	0,18656
Maquinària:							
C1702D00		H	Bituminadora automotriu per a reg asfàltic	1,000 /R x	21,81674 =	0,12872	
					Subtotal...	0,12872	0,12872
Materials:							
B055U003		KG	Emulsió bituminosa catiònica al 50% de betum, tipus ECI	1,200 x	0,16227 =	0,19472	
					Subtotal...	0,19472	0,19472
					COST DIRECTE		0,51000
					DESPESES INDIRECTES 0,00%		
					<b>COST EXECUCIÓ MATERIAL</b>		<b>0,51000</b>
G9J1U020		M2	Reg d'adherència amb emulsió catiònica, tipus ECR-1	<b>Rend.: 550,000</b>			<b>0,20 €</b>
				Unitats	Preu €	Parcial	Import
Mà d'obra:							
A0121000		h	Oficial 1a	1,000 /R x	16,68000 =	0,03033	
A0150000		H	Manobre especialitzat	1,000 /R x	14,94116 =	0,02717	
					Subtotal...	0,05750	0,05750
Maquinària:							
C1702D00		H	Bituminadora automotriu per a reg asfàltic	1,000 /R x	21,81674 =	0,03967	
C170E000		H	Escombradora autopropulsada	0,385 /R x	27,76075 =	0,01943	
					Subtotal...	0,05910	0,05910
Materials:							
B055U001		KG	Emulsió bituminosa catiònica al 60% de betum, tipus ECR-1	0,600 x	0,13823 =	0,08294	
					Subtotal...	0,08294	0,08294
					COST DIRECTE		0,19954
					DESPESES INDIRECTES 0,00%		
					<b>COST EXECUCIÓ MATERIAL</b>		<b>0,19954</b>
GBA1U210		m	Pintat amb dues capes de faixa de 10 cm d'amplada sobre paviments, amb pintura acrílica en solució aquosa o amb dissolvent i reflectant amb microesferes de vidre, incloent el premarcatge.	<b>Rend.: 422,756</b>			<b>0,60 €</b>
				Unitats	Preu €	Parcial	Import
Mà d'obra:							
A0112000		h	Cap de colla	1,000 /R x	21,00000 =	0,04967	

Codi Segur de Verificació:  
baec2f79-4975-4580-9948-3d2c3ef4dcde  
Origen: Ciutadà  
Identificador documento: ES\_L01172142\_2025\_32077186  
Data d'impressió: 25/03/2026 11:00:31  
Pàgina 103 de 228

- SIGNATURES**
- 1.- Jordi Colomé Dalmau / num:15314, 28/07/2025 20:59
  - 2.- Jordi Colomé Dalmau / num:15314, 28/07/2025 21:01
  - 3.- Jordi Colomé Dalmau / num:15314, 28/07/2025 21:02
  - 4.- Jordi Colomé Dalmau / num:15314, 28/07/2025 21:02
  - 5.- Jordi Colomé Dalmau / num:15314, 28/07/2025 21:03
  - 6.- Jordi Colomé Dalmau / num:15314, 28/07/2025 21:03
  - 7.- Jordi Colomé Dalmau / num:15314, 28/07/2025 21:04
  - 8.- Jordi Colomé Dalmau / num:15314, 28/07/2025 21:04
  - 9.- Jordi Colomé Dalmau / num:15314, 28/07/2025 21:04
  - 10.- Jordi Colomé Dalmau / num:15314, 28/07/2025 21:05
  - 11.- Jordi Colomé Dalmau / num:15314, 28/07/2025 21:05
  - 12.- Jordi Colomé Dalmau / num:15314, 28/07/2025 21:05
  - 13.- Jordi Colomé Dalmau / num:15314, 28/07/2025 21:06
  - 14.- Jordi Colomé Dalmau / num:15314, 28/07/2025 21:06
  - 15.- Jordi Colomé Dalmau / num:15314, 28/07/2025 21:07
  - 16.- Jordi Colomé Dalmau / num:15314, 28/07/2025 21:07
  - 17.- Jordi Colomé Dalmau / num:15314, 28/07/2025 21:08
  - 18.- Jordi Colomé Dalmau / num:15314, 28/07/2025 21:08
  - 19.- Jordi Colomé Dalmau / num:15314, 28/07/2025 21:08



## JUSTIFICACIÓ DE PREUS

Data: 28/07/25

Pàg.: 43

### PARTIDES D'OBRA

NÚM	CODI	UA	DESCRIPCIÓ				PREU
A0121000		h	Oficial 1a	3,000	/R x	16,68000 =	0,11837
A0150000		H	Manobre especialitzat	2,000	/R x	14,94116 =	0,07068
						Subtotal...	0,23872
							0,23872
Maquinària:							
C150U004		h	Furgoneta de 3500 kg	1,000	/R x	6,92000 =	0,01637
C1B02AU0		h	Màquina per a pintar marques vials, autopropulsada	1,000	/R x	34,03000 =	0,08050
						Subtotal...	0,09687
							0,09687
Materials:							
B8ZBU100		kg	Pintura acrílica en solució aquosa o amb dissolvent, per a marques vials	0,140	x	1,61000 =	0,22540
B8ZBUU01		kg	Microesferes de vidre	0,060	x	0,65000 =	0,03900
						Subtotal...	0,26440
							0,26440
						COST DIRECTE	0,59999
						DESPESES INDIRECTES 0,00%	
						<b>COST EXECUCIÓ MATERIAL</b>	<b>0,59999</b>
GBA1U220		m	Pintat amb dues capes de faixa de 15 cm d'amplada sobre paviments, amb pintura acrílica en solució aquosa o amb dissolvent i reflectant amb microesferes de vidre, incloent el premarcatge.			<b>Rend.: 538,604</b>	<b>0,66 €</b>
				Unitats		Preu €	Parcial
							Import
Mà d'obra:							
A0112000		h	Cap de colla	1,000	/R x	21,00000 =	0,03899
A0121000		h	Oficial 1a	3,000	/R x	16,68000 =	0,09291
A0150000		H	Manobre especialitzat	2,000	/R x	14,94116 =	0,05548
						Subtotal...	0,18738
							0,18738
Maquinària:							
C150U004		h	Furgoneta de 3500 kg	1,000	/R x	6,92000 =	0,01285
C1B02AU0		h	Màquina per a pintar marques vials, autopropulsada	1,000	/R x	34,03000 =	0,06318
						Subtotal...	0,07603
							0,07603
Materials:							
B8ZBU100		kg	Pintura acrílica en solució aquosa o amb dissolvent, per a marques vials	0,210	x	1,61000 =	0,33810
B8ZBUU01		kg	Microesferes de vidre	0,090	x	0,65000 =	0,05850
						Subtotal...	0,39660
							0,39660
						COST DIRECTE	0,66001
						DESPESES INDIRECTES 0,00%	
						<b>COST EXECUCIÓ MATERIAL</b>	<b>0,66001</b>
GBA31110		m2	Pintat sobre paviment de faixes superficials, amb pintura reflectora i microesferes de vidre, amb màquina d'accionament manual			<b>Rend.: 0,866</b>	<b>7,42 €</b>
				Unitats		Preu €	Parcial
							Import

Codi Segur de Verificació:  
baec2f79-4975-4580-9948-3d2c3ef4dcde  
Origen: Ciutadà  
Identificador documento: ES\_L01172142\_2025\_32077186  
Data d'impressió: 25/03/2026 11:00:31  
Pàgina 104 de 228

- SIGNATURES**
- 1.- Jordi Colomé Dalmau / num:15314, 28/07/2025 20:59
  - 2.- Jordi Colomé Dalmau / num:15314, 28/07/2025 21:01
  - 3.- Jordi Colomé Dalmau / num:15314, 28/07/2025 21:02
  - 4.- Jordi Colomé Dalmau / num:15314, 28/07/2025 21:02
  - 5.- Jordi Colomé Dalmau / num:15314, 28/07/2025 21:03
  - 6.- Jordi Colomé Dalmau / num:15314, 28/07/2025 21:03
  - 7.- Jordi Colomé Dalmau / num:15314, 28/07/2025 21:04
  - 8.- Jordi Colomé Dalmau / num:15314, 28/07/2025 21:04
  - 9.- Jordi Colomé Dalmau / num:15314, 28/07/2025 21:04
  - 10.- Jordi Colomé Dalmau / num:15314, 28/07/2025 21:05
  - 11.- Jordi Colomé Dalmau / num:15314, 28/07/2025 21:05
  - 12.- Jordi Colomé Dalmau / num:15314, 28/07/2025 21:05
  - 13.- Jordi Colomé Dalmau / num:15314, 28/07/2025 21:06
  - 14.- Jordi Colomé Dalmau / num:15314, 28/07/2025 21:06
  - 15.- Jordi Colomé Dalmau / num:15314, 28/07/2025 21:07
  - 16.- Jordi Colomé Dalmau / num:15314, 28/07/2025 21:07
  - 17.- Jordi Colomé Dalmau / num:15314, 28/07/2025 21:08
  - 18.- Jordi Colomé Dalmau / num:15314, 28/07/2025 21:08
  - 19.- Jordi Colomé Dalmau / num:15314, 28/07/2025 21:08



## JUSTIFICACIÓ DE PREUS

Data: 28/07/25

Pàg.: 4 4

### PARTIDES D'OBRA

NÚM	CODI	UA	DESCRIPCIÓ				PREU
Mà d'obra:							
A0121000		h	Oficial 1a	0,070	/R x	16,68000 =	1,34827
A0140000		h	Manobre	0,035	/R x	13,97000 =	0,56461
						Subtotal...	1,91288
							1,91288
Maquinària:							
C1B02B00		h	Màquina per a pintar bandes de vial d'accionament manual	0,035	/R x	27,52000 =	1,11224
						Subtotal...	1,11224
							1,11224
Materials:							
B8ZB1000		kg	Pintura reflectora per a senyalització	0,4998	x	6,91000 =	3,45362
BBM1M000		kg	Microesferes de vidre	0,2499	x	3,65000 =	0,91214
						Subtotal...	4,36576
							4,36576
Altres:							
A%AUX001		%	Despeses auxiliars sobre la mà d'obra	1,50	% S/	1,91267 =	0,02869
						Subtotal...	0,02869
							0,02869
						COST DIRECTE	7,41957
						DESPESES INDIRECTES 0,00%	
						<b>COST EXECUCIÓ MATERIAL</b>	<b>7,41957</b>
GBA32001		m2	Pintat amb dues capes de senyal de stop o cediui el pas, fletxes, lletres, símbols, zebraats, franges de vèrtexs de illetes sobre els paviments, amb pintura acrílica en solució aquosa o amb dissolvent i reflectant amb microesferes de vidre, incloent el premarcatge			<b>Rend.: 10,306</b>	<b>16,41 €</b>
Mà d'obra:							
A0112000		h	Cap de colla	1,000	/R x	21,00000 =	2,03765
A0121000		h	Oficial 1a	3,000	/R x	16,68000 =	4,85542
A0150000		H	Manobre especialitzat	2,000	/R x	14,94116 =	2,89951
						Subtotal...	9,79258
							9,79258
Maquinària:							
C150U004		h	Furgoneta de 3500 kg	1,000	/R x	6,92000 =	0,67145
C1B02AU0		h	Màquina per a pintar marques vials, autopropulsada	1,000	/R x	34,03000 =	3,30196
						Subtotal...	3,97341
							3,97341
Materials:							
B8ZBU100		kg	Pintura acrílica en solució aquosa o amb dissolvent, per a marques vials	1,400	x	1,61000 =	2,25400
B8ZBUU01		kg	Microesferes de vidre	0,600	x	0,65000 =	0,39000
						Subtotal...	2,64400
							2,64400
						COST DIRECTE	16,40999
						DESPESES INDIRECTES 0,00%	
						<b>COST EXECUCIÓ MATERIAL</b>	<b>16,40999</b>

Codi Segur de Verificació:  
baec2f79-4975-4580-9948-3d2c3ef4dcde  
Origen: Ciutadà  
Identificador documento: ES\_L01172142\_2025\_32077186  
Data d'impressió: 25/03/2026 11:00:31  
Pàgina 105 de 228

- SIGNATURES**
- 1.- Jordi Colomé Dalmau / num:15314, 28/07/2025 20:59
  - 2.- Jordi Colomé Dalmau / num:15314, 28/07/2025 21:01
  - 3.- Jordi Colomé Dalmau / num:15314, 28/07/2025 21:02
  - 4.- Jordi Colomé Dalmau / num:15314, 28/07/2025 21:02
  - 5.- Jordi Colomé Dalmau / num:15314, 28/07/2025 21:03
  - 6.- Jordi Colomé Dalmau / num:15314, 28/07/2025 21:03
  - 7.- Jordi Colomé Dalmau / num:15314, 28/07/2025 21:04
  - 8.- Jordi Colomé Dalmau / num:15314, 28/07/2025 21:04
  - 9.- Jordi Colomé Dalmau / num:15314, 28/07/2025 21:04
  - 10.- Jordi Colomé Dalmau / num:15314, 28/07/2025 21:05
  - 11.- Jordi Colomé Dalmau / num:15314, 28/07/2025 21:05
  - 12.- Jordi Colomé Dalmau / num:15314, 28/07/2025 21:05
  - 13.- Jordi Colomé Dalmau / num:15314, 28/07/2025 21:06
  - 14.- Jordi Colomé Dalmau / num:15314, 28/07/2025 21:06
  - 15.- Jordi Colomé Dalmau / num:15314, 28/07/2025 21:07
  - 16.- Jordi Colomé Dalmau / num:15314, 28/07/2025 21:07
  - 17.- Jordi Colomé Dalmau / num:15314, 28/07/2025 21:08
  - 18.- Jordi Colomé Dalmau / num:15314, 28/07/2025 21:08
  - 19.- Jordi Colomé Dalmau / num:15314, 28/07/2025 21:08



## JUSTIFICACIÓ DE PREUS

Data: 28/07/25

Pàg.: 45

### PARTIDES D'OBRA

NÚM	CODI	UA	DESCRIPCIÓ	PREU			
	GBB1U110	u	Placa circular de 60 cm de diàmetre, per a senyals de trànsit, amb revestiment reflectant HI nivell 2, inclosos elements de fixació al suport, sense incloure el suport, totalment col·locada	<b>Rend.: 3,269</b>		<b>58,00 €</b>	
				Unitats	Preu €	Parcial	Import
	Mà d'obra:						
	A0121000	h	Oficial 1a	1,000 /R x	16,68000 =	5,10248	
	A013U001	h	Ajudant	1,000 /R x	17,61000 =	5,38697	
					Subtotal...	10,48945	10,48945
	Maquinària:						
	C1503U10	h	Camión grua de 5 t	0,250 /R x	37,14000 =	2,84032	
					Subtotal...	2,84032	2,84032
	Materials:						
	BBM1U110	u	Placa circular de 60 cm de diàmetre, amb revestiment reflectant HI nivell 2, inclosos elements de fixació al suport	1,000 x	44,67000 =	44,67000	
					Subtotal...	44,67000	44,67000
					COST DIRECTE		57,99977
					DESPESES INDIRECTES 0,00%		
					<b>COST EXECUCIÓ MATERIAL</b>		<b>57,99977</b>
	GBB1U120	u	Placa octogonal de 60 cm de doble apotema, per a senyals de trànsit, amb revestiment reflectant HI nivell 2, inclosos elements de fixació al suport, sense incloure el suport, totalment col·locada	<b>Rend.: 3,153</b>		<b>72,24 €</b>	
				Unitats	Preu €	Parcial	Import
	Mà d'obra:						
	A0121000	h	Oficial 1a	1,000 /R x	16,68000 =	5,29020	
	A013U001	h	Ajudant	1,000 /R x	17,61000 =	5,58516	
					Subtotal...	10,87536	10,87536
	Maquinària:						
	C1503U10	h	Camión grua de 5 t	0,250 /R x	37,14000 =	2,94481	
					Subtotal...	2,94481	2,94481
	Materials:						
	BBM1U120	u	Placa octogonal de 60 cm de doble apotema, amb revestiment reflectant HI nivell 2, inclosos elements de fixació al suport	1,000 x	58,42000 =	58,42000	
					Subtotal...	58,42000	58,42000
					COST DIRECTE		72,24017
					DESPESES INDIRECTES 0,00%		
					<b>COST EXECUCIÓ MATERIAL</b>		<b>72,24017</b>

Codi Segur de Verificació:  
baec2f79-4975-4580-9948-3d2c3ef4dcde  
Origen: Ciutadà  
Identificador documento: ES\_L01172142\_2025\_32077186  
Data d'impressió: 25/03/2026 11:00:31  
Pàgina 106 de 228

**SIGNATURES**

- 1.- Jordi Colomé Dalmau / num:15314, 28/07/2025 20:59
- 2.- Jordi Colomé Dalmau / num:15314, 28/07/2025 21:01
- 3.- Jordi Colomé Dalmau / num:15314, 28/07/2025 21:02
- 4.- Jordi Colomé Dalmau / num:15314, 28/07/2025 21:02
- 5.- Jordi Colomé Dalmau / num:15314, 28/07/2025 21:03
- 6.- Jordi Colomé Dalmau / num:15314, 28/07/2025 21:03
- 7.- Jordi Colomé Dalmau / num:15314, 28/07/2025 21:04
- 8.- Jordi Colomé Dalmau / num:15314, 28/07/2025 21:04
- 9.- Jordi Colomé Dalmau / num:15314, 28/07/2025 21:04
- 10.- Jordi Colomé Dalmau / num:15314, 28/07/2025 21:05
- 11.- Jordi Colomé Dalmau / num:15314, 28/07/2025 21:05
- 12.- Jordi Colomé Dalmau / num:15314, 28/07/2025 21:05
- 13.- Jordi Colomé Dalmau / num:15314, 28/07/2025 21:06
- 14.- Jordi Colomé Dalmau / num:15314, 28/07/2025 21:06
- 15.- Jordi Colomé Dalmau / num:15314, 28/07/2025 21:07
- 16.- Jordi Colomé Dalmau / num:15314, 28/07/2025 21:07
- 17.- Jordi Colomé Dalmau / num:15314, 28/07/2025 21:08
- 18.- Jordi Colomé Dalmau / num:15314, 28/07/2025 21:08
- 19.- Jordi Colomé Dalmau / num:15314, 28/07/2025 21:08



## JUSTIFICACIÓ DE PREUS

Data: 28/07/25

Pàg.: 46

### PARTIDES D'OBRA

NÚM	CODI	UA	DESCRIPCIÓ	PREU			
GBB1U121		u	Placa octogonal de 90 cm de doble apotema, per a senyals de trànsit, amb revestiment reflectant HI nivell 2, inclosos elements de fixació al suport, sense incloure el suport, totalment col·locada	<b>Rend.: 2,415</b>			<b>133,60 €</b>
				Unitats	Preu €	Parcial	Import
	Mà d'obra:						
	A0121000	h	Oficial 1a	1,000 /R x	16,68000 =	6,90683	
	A013U001	h	Ajudant	1,000 /R x	17,61000 =	7,29193	
					Subtotal...	14,19876	14,19876
	Maquinària:						
	C1503U10	h	Camió grua de 5 t	0,250 /R x	37,14000 =	3,84472	
					Subtotal...	3,84472	3,84472
	Materials:						
	BBM1U121	u	Placa octogonal de 90 cm de doble apotema, amb revestiment reflectant HI nivell 2, inclosos elements de fixació al suport	1,000 x	115,56000 =	115,56000	
					Subtotal...	115,56000	115,56000
					COST DIRECTE		133,60348
					DESPESES INDIRECTES 0,00%		
					<b>COST EXECUCIÓ MATERIAL</b>		<b>133,60348</b>
GD53U010		m	Neteja i restitució de cuneta de qualsevol tipus, amb mitjans mecànics i manuals, inclòs reperfilat de berms i talussos, càrrega i transport a l'abocador dels materials resultants, cànon d'abocament i manteniment de l'abocador	<b>Rend.: 33,715</b>			<b>4,35 €</b>
				Unitats	Preu €	Parcial	Import
	Mà d'obra:						
	A0112000	h	Cap de colla	0,200 /R x	21,00000 =	0,12457	
	A0140000	h	Manobre	1,000 /R x	13,97000 =	0,41436	
					Subtotal...	0,53893	0,53893
	Maquinària:						
	C131U025	h	Retroexcavadora de 74 hp, tipus CAT-428 o equivalent	1,000 /R x	41,02000 =	1,21667	
	C133U001	h	Motoanivelladora de 125 hp	1,000 /R x	50,96000 =	1,51149	
	C15018U1	h	Camió de 200 hp, de 15 t (7,3 m3)	1,000 /R x	36,51000 =	1,08290	
					Subtotal...	3,81106	3,81106
					COST DIRECTE		4,34999
					DESPESES INDIRECTES 0,00%		
					<b>COST EXECUCIÓ MATERIAL</b>		<b>4,34999</b>

Codi Segur de Verificació:  
baec2f79-4975-4580-9948-3d2c3ef4dcde  
Origen: Ciutadà  
Identificador documento: ES\_L01172142\_2025\_32077186  
Data d'impressió: 25/03/2026 11:00:31  
Pàgina 107 de 228

**SIGNATURES**

- 1.- Jordi Colomé Dalmau / num:15314, 28/07/2025 20:59
- 2.- Jordi Colomé Dalmau / num:15314, 28/07/2025 21:01
- 3.- Jordi Colomé Dalmau / num:15314, 28/07/2025 21:02
- 4.- Jordi Colomé Dalmau / num:15314, 28/07/2025 21:02
- 5.- Jordi Colomé Dalmau / num:15314, 28/07/2025 21:03
- 6.- Jordi Colomé Dalmau / num:15314, 28/07/2025 21:03
- 7.- Jordi Colomé Dalmau / num:15314, 28/07/2025 21:04
- 8.- Jordi Colomé Dalmau / num:15314, 28/07/2025 21:04
- 9.- Jordi Colomé Dalmau / num:15314, 28/07/2025 21:04
- 10.- Jordi Colomé Dalmau / num:15314, 28/07/2025 21:05
- 11.- Jordi Colomé Dalmau / num:15314, 28/07/2025 21:05
- 12.- Jordi Colomé Dalmau / num:15314, 28/07/2025 21:05
- 13.- Jordi Colomé Dalmau / num:15314, 28/07/2025 21:06
- 14.- Jordi Colomé Dalmau / num:15314, 28/07/2025 21:06
- 15.- Jordi Colomé Dalmau / num:15314, 28/07/2025 21:07
- 16.- Jordi Colomé Dalmau / num:15314, 28/07/2025 21:07
- 17.- Jordi Colomé Dalmau / num:15314, 28/07/2025 21:08
- 18.- Jordi Colomé Dalmau / num:15314, 28/07/2025 21:08
- 19.- Jordi Colomé Dalmau / num:15314, 28/07/2025 21:08



## JUSTIFICACIÓ DE PREUS

Data: 28/07/25

Pàg.: 47

### PARTIDES D'OBRA

NÚM	CODI	UA	DESCRIPCIÓ			PREU
GD53U111		m2	Reperfilat, anivellació i compactació de l'esplanada , amb motoanivelladora, inclosa aportació de tot-ú, la càrrega i transport a l'abocador dels materials resultants, cànon d'abocament i manteniment de l'abocador	<b>Rend.: 287,118</b>		<b>1,13 €</b>
				Unitats	Preu €	Parcial
Mà d'obra:						Import
A0112000	h		Cap de colla	0,200 /R x	21,00000 =	0,01463
A0140000	h		Manobre	1,000 /R x	13,97000 =	0,04866
					Subtotal...	0,06329
						0,06329
Maquinària:						
C131U025	h		Retroexcavadora de 74 hp, tipus CAT-428 o equivalent	1,000 /R x	41,02000 =	0,14287
C133U001	h		Motoanivelladora de 125 hp	1,000 /R x	50,96000 =	0,17749
C15018U1	h		Camí de 200 hp, de 15 t (7,3 m3)	1,000 /R x	36,51000 =	0,12716
					Subtotal...	0,44752
						0,44752
Materials:						
B037200U	m3		Tot-u artificial, inclòs transport a l'obra	0,050 x	12,44000 =	0,62200
					Subtotal...	0,62200
						0,62200
					COST DIRECTE	1,13281
					DESPESES INDIRECTES 0,00%	
					<b>COST EXECUCIÓ MATERIAL</b>	<b>1,13281</b>
GD56U010		m	Cuneta triangular d'1,00 m d'amplària i 0,15 m de fondària, sense revestir, inclòs excavació en terreny no classificat, refinat, càrrega i transport a l'abocador dels materials resultants	<b>Rend.: 22,196</b>		<b>4,18 €</b>
				Unitats	Preu €	Parcial
Mà d'obra:						Import
A0112000	h		Cap de colla	0,200 /R x	21,00000 =	0,18922
A0150000	H		Manobre especialitzat	1,001 /R x	14,94116 =	0,67382
					Subtotal...	0,86304
						0,86304
Maquinària:						
C110U015	h		Retroexcavadora de 74 hp, amb martell de 200 kg a 400 kg	0,200 /R x	48,80000 =	0,43972
C131U025	h		Retroexcavadora de 74 hp, tipus CAT-428 o equivalent	0,801 /R x	41,02000 =	1,48031
C133U001	h		Motoanivelladora de 125 hp	0,251 /R x	50,96000 =	0,57627
C15018U1	h		Camí de 200 hp, de 15 t (7,3 m3)	0,499 /R x	36,51000 =	0,82080
					Subtotal...	3,31710
						3,31710
					COST DIRECTE	4,18014
					DESPESES INDIRECTES 0,00%	
					<b>COST EXECUCIÓ MATERIAL</b>	<b>4,18014</b>

Codi Segur de Verificació:  
baec2f79-4975-4580-9948-3d2c3ef4dcde  
Origen: Ciutadà  
Identificador documento: ES\_L01172142\_2025\_32077186  
Data d'impressió: 25/03/2026 11:00:31  
Pàgina 108 de 228

- SIGNATURES**
- 1.- Jordi Colomé Dalmau / num:15314, 28/07/2025 20:59
  - 2.- Jordi Colomé Dalmau / num:15314, 28/07/2025 21:01
  - 3.- Jordi Colomé Dalmau / num:15314, 28/07/2025 21:02
  - 4.- Jordi Colomé Dalmau / num:15314, 28/07/2025 21:02
  - 5.- Jordi Colomé Dalmau / num:15314, 28/07/2025 21:03
  - 6.- Jordi Colomé Dalmau / num:15314, 28/07/2025 21:03
  - 7.- Jordi Colomé Dalmau / num:15314, 28/07/2025 21:04
  - 8.- Jordi Colomé Dalmau / num:15314, 28/07/2025 21:04
  - 9.- Jordi Colomé Dalmau / num:15314, 28/07/2025 21:04
  - 10.- Jordi Colomé Dalmau / num:15314, 28/07/2025 21:05
  - 11.- Jordi Colomé Dalmau / num:15314, 28/07/2025 21:05
  - 12.- Jordi Colomé Dalmau / num:15314, 28/07/2025 21:05
  - 13.- Jordi Colomé Dalmau / num:15314, 28/07/2025 21:06
  - 14.- Jordi Colomé Dalmau / num:15314, 28/07/2025 21:06
  - 15.- Jordi Colomé Dalmau / num:15314, 28/07/2025 21:07
  - 16.- Jordi Colomé Dalmau / num:15314, 28/07/2025 21:07
  - 17.- Jordi Colomé Dalmau / num:15314, 28/07/2025 21:08
  - 18.- Jordi Colomé Dalmau / num:15314, 28/07/2025 21:08
  - 19.- Jordi Colomé Dalmau / num:15314, 28/07/2025 21:08



## JUSTIFICACIÓ DE PREUS

Data: 28/07/25

Pàg.: 48

### PARTIDES D'OBRA

NÚM	CODI	UA	DESCRIPCIÓ	PREU				
GD5JU010		u	Pou d'embornal de 70x30 cm i 1,00 m d'alçària, amb formigó HM-20, inclòs solera, entroncament amb tub de desguàs i bastiment i reixa de fosa dúctil per a 25 t de càrrega de ruptura, segons plànols	<b>Rend.: 0,651</b>				<b>263,34 €</b>
				Unitats	Preu €	Parcial	Import	
	Mà d'obra:							
	A0112000	h	Cap de colla	0,200 /R x	21,00000 =	6,45161		
	A0121000	h	Oficial 1a	2,000 /R x	16,68000 =	51,24424		
	A0150000	H	Manobre especialitzat	1,000 /R x	14,94116 =	22,95109		
					Subtotal...	80,64694	80,64694	
	Maquinària:							
	C1503U10	h	Camió grua de 5 t	0,250 /R x	37,14000 =	14,26267		
	C1700006	h	Vibrador intern de formigó	2,000 /R x	1,75000 =	5,37634		
	CZ12U00A	h	Compressor portàtil de 7/10 m3/min de cabal	1,000 /R x	15,85000 =	24,34716		
					Subtotal...	43,98617	43,98617	
	Materials:							
	B060U310	m3	Formigó HM-20, consistència plàstica i granulat màxim 20 mm, inclòs transport a l'obra	1,050 x	64,56000 =	67,78800		
	B071UC01	m3	Morter M-80	0,020 x	78,71000 =	1,57420		
	B0A3UC10	kg	Clau acer	0,350 x	1,11000 =	0,38850		
	B0D21030	m	Tauler de fusta de pi per a 10 usos	4,400 x	0,40000 =	1,76000		
	B0D7UC02	m2	Amortització de tauler de fusta de pi de 22 mm, per a 10 usos	2,200 x	1,27000 =	2,79400		
	BD5ZUC01	u	Marc i reixa de 70x30 cm de fosa dúctil, per a 25 t de càrrega de ruptura	1,000 x	64,40000 =	64,40000		
					Subtotal...	138,70470	138,70470	
					COST DIRECTE		263,33781	
					DESPESES INDIRECTES 0,00%			
					<b>COST EXECUCIÓ MATERIAL</b>		<b>263,33781</b>	
GD75U040		m	Canalització amb tub de formigó vibropressat de 60 cm de diàmetre, inclòs base i reblert per sobre de la generatriu superior amb formigó de 15 N/mm2 de resistència característica a la compressió, segons plànols	<b>Rend.: 4,859</b>				<b>78,04 €</b>
				Unitats	Preu €	Parcial	Import	
	Mà d'obra:							
	A0112000	h	Cap de colla	0,370 /R x	21,00000 =	1,59909		
	A0121000	h	Oficial 1a	1,500 /R x	16,68000 =	5,14921		
	A0150000	H	Manobre especialitzat	3,000 /R x	14,94116 =	9,22484		
					Subtotal...	15,97314	15,97314	
	Maquinària:							
	C1503U10	h	Camió grua de 5 t	1,000 /R x	37,14000 =	7,64355		
	C1700006	h	Vibrador intern de formigó	1,000 /R x	1,75000 =	0,36016		
	CZ12U00A	h	Compressor portàtil de 7/10 m3/min de cabal	0,500 /R x	15,85000 =	1,63099		
					Subtotal...	9,63470	9,63470	

Codi Segur de Verificació:  
baec2f79-4975-4580-9948-3d2c3ef4dcde  
Origen: Ciutadà  
Identificador documento: ES\_L01172142\_2025\_32077186  
Data d'impressió: 25/03/2026 11:00:31  
Pàgina 109 de 228

- SIGNATURES**
- 1.- Jordi Colomé Dalmau / num:15314, 28/07/2025 20:59
  - 2.- Jordi Colomé Dalmau / num:15314, 28/07/2025 21:01
  - 3.- Jordi Colomé Dalmau / num:15314, 28/07/2025 21:02
  - 4.- Jordi Colomé Dalmau / num:15314, 28/07/2025 21:02
  - 5.- Jordi Colomé Dalmau / num:15314, 28/07/2025 21:03
  - 6.- Jordi Colomé Dalmau / num:15314, 28/07/2025 21:03
  - 7.- Jordi Colomé Dalmau / num:15314, 28/07/2025 21:04
  - 8.- Jordi Colomé Dalmau / num:15314, 28/07/2025 21:04
  - 9.- Jordi Colomé Dalmau / num:15314, 28/07/2025 21:04
  - 10.- Jordi Colomé Dalmau / num:15314, 28/07/2025 21:05
  - 11.- Jordi Colomé Dalmau / num:15314, 28/07/2025 21:05
  - 12.- Jordi Colomé Dalmau / num:15314, 28/07/2025 21:05
  - 13.- Jordi Colomé Dalmau / num:15314, 28/07/2025 21:06
  - 14.- Jordi Colomé Dalmau / num:15314, 28/07/2025 21:06
  - 15.- Jordi Colomé Dalmau / num:15314, 28/07/2025 21:07
  - 16.- Jordi Colomé Dalmau / num:15314, 28/07/2025 21:07
  - 17.- Jordi Colomé Dalmau / num:15314, 28/07/2025 21:08
  - 18.- Jordi Colomé Dalmau / num:15314, 28/07/2025 21:08
  - 19.- Jordi Colomé Dalmau / num:15314, 28/07/2025 21:08



## JUSTIFICACIÓ DE PREUS

Data: 28/07/25

Pàg.: 49

### PARTIDES D'OBRA

NÚM	CODI	UA	DESCRIPCIÓ				PREU
Materials:							
B060U110	M3		Formigó de 15 N/mm2 de resistència característica a la compressió, consistència plàstica i granulat màxim 20 mm, inclòs transport a l'obra	0,670	x	51,27835 =	34,35649
B071UC01	m3		Morter M-80	0,005	x	78,71000 =	0,39355
BD75U060	m		Tub de formigó vibropressat de diàmetre interior 60 cm	1,050	x	16,84000 =	17,68200
						Subtotal...	52,43204
						COST DIRECTE	78,03988
						DESPESES INDIRECTES 0,00%	
						<b>COST EXECUCIÓ MATERIAL</b>	<b>78,03988</b>
						<b>Rend.: 12,425</b>	<b>23,90 €</b>
GFB1U120	m		Tub de polietilè d'alta densitat, tipus PE-50A, de DN 200 mm per a PN 6 bar, amb unions termosoldades, inclòs part proporcional d'accessoris i peces especials de polietilè, col·locat al fons de la rasa i provat				
				Unitats		Preu €	Parcial
							Import
Mà d'obra:							
A0112000	h		Cap de colla	0,200	/R x	21,00000 =	0,33803
A0121000	h		Oficial 1a	1,000	/R x	16,68000 =	1,34245
A013U001	h		Ajudant	2,000	/R x	17,61000 =	2,83461
						Subtotal...	4,51509
Maquinària:							
C1502U10	h		Camió cisterna de 6000 l	0,106	/R x	35,62000 =	0,30388
C1503U10	h		Camió grua de 5 t	0,128	/R x	37,14000 =	0,38261
C200U101	h		Bombí per a proves de canonades	0,106	/R x	3,30000 =	0,02815
CZ1UU005	h		Màquina de confecció d'unions soldades de tubs de polietilè	1,210	/R x	3,46000 =	0,33695
						Subtotal...	1,05159
Materials:							
B0111000	m3		Aigua	0,038	x	0,80000 =	0,03040
BFB1U120	m		Tub de polietilè d'alta densitat, tipus PE-50A, DN 200 mm, PN 6, inclòs p.p. de peces especials i accessoris	1,030	x	17,77000 =	18,30310
						Subtotal...	18,33350
						COST DIRECTE	23,90018
						DESPESES INDIRECTES 0,00%	
						<b>COST EXECUCIÓ MATERIAL</b>	<b>23,90018</b>
GHE4H113	UD		LLUMENER DE CLASE I	<b>Rend.: 1,000</b>			<b>132,10 €</b>
P2R3-HIXT	m3		Transport de roques no contaminades a obra exterior o centre de valorització, amb camió de 12 t i temps d'espera per a la càrrega amb mitjans mecànics, amb un recorregut de menys de 5 km	<b>Rend.: 1,000</b>			<b>3,99 €</b>
				Unitats		Preu €	Parcial
							Import

Codi Segur de Verificació:  
baec2f79-4975-4580-9948-3d2c3ef4dcde  
Origen: Ciutadà  
Identificador documento: ES\_L01172142\_2025\_32077186  
Data d'impressió: 25/03/2026 11:00:31  
Pàgina 110 de 228

- SIGNATURES**
- 1.- Jordi Colomé Dalmau / num:15314, 28/07/2025 20:59
  - 2.- Jordi Colomé Dalmau / num:15314, 28/07/2025 21:01
  - 3.- Jordi Colomé Dalmau / num:15314, 28/07/2025 21:02
  - 4.- Jordi Colomé Dalmau / num:15314, 28/07/2025 21:02
  - 5.- Jordi Colomé Dalmau / num:15314, 28/07/2025 21:03
  - 6.- Jordi Colomé Dalmau / num:15314, 28/07/2025 21:03
  - 7.- Jordi Colomé Dalmau / num:15314, 28/07/2025 21:04
  - 8.- Jordi Colomé Dalmau / num:15314, 28/07/2025 21:04
  - 9.- Jordi Colomé Dalmau / num:15314, 28/07/2025 21:04
  - 10.- Jordi Colomé Dalmau / num:15314, 28/07/2025 21:05
  - 11.- Jordi Colomé Dalmau / num:15314, 28/07/2025 21:05
  - 12.- Jordi Colomé Dalmau / num:15314, 28/07/2025 21:05
  - 13.- Jordi Colomé Dalmau / num:15314, 28/07/2025 21:06
  - 14.- Jordi Colomé Dalmau / num:15314, 28/07/2025 21:06
  - 15.- Jordi Colomé Dalmau / num:15314, 28/07/2025 21:07
  - 16.- Jordi Colomé Dalmau / num:15314, 28/07/2025 21:07
  - 17.- Jordi Colomé Dalmau / num:15314, 28/07/2025 21:08
  - 18.- Jordi Colomé Dalmau / num:15314, 28/07/2025 21:08
  - 19.- Jordi Colomé Dalmau / num:15314, 28/07/2025 21:08



## JUSTIFICACIÓ DE PREUS

Data: 28/07/25

Pàg.: 50

### PARTIDES D'OBRA

NÚM	CODI	UA	DESCRIPCIÓ	PREU			
Maquinària:							
	C154-003M	h	Camión per a transport de 12 t	0,067 /R x	59,59000 =	3,99253	
						Subtotal...	3,99253
						DESPESES AUXILIARS 1,00%	0,00000
						COST DIRECTE	3,99253
						DESPESES INDIRECTES 0,00%	
						<b>COST EXECUCIÓ MATERIAL</b>	<b>3,99253</b>
	P9L1-E97L	m2	Reg d'adherència amb emulsió bituminosa catiónica termoadherent tipus C60B3/B2 TER, amb dotació 0,6 kg/m2			<b>Rend.: 1,000</b>	<b>0,41 €</b>
				Unitats	Preu €	Parcial	Import
Mà d'obra:							
	A0E-000A	h	Manobre especialista	0,0022 /R x	21,07000 =	0,04635	
						Subtotal...	0,04635
						DESPESES AUXILIARS 1,50%	0,00070
						COST DIRECTE	0,40876
						DESPESES INDIRECTES 0,00%	
						<b>COST EXECUCIÓ MATERIAL</b>	<b>0,40876</b>
Maquinària:							
	C170-0036	h	Camión cisterna per a reg asfàltic	0,0022 /R x	33,69000 =	0,07412	
	C174-00GD	h	Escombradora autopropulsada	0,0005 /R x	47,17000 =	0,02359	
						Subtotal...	0,09771
						DESPESES AUXILIARS 1,50%	0,00070
						COST DIRECTE	0,40876
						DESPESES INDIRECTES 0,00%	
						<b>COST EXECUCIÓ MATERIAL</b>	<b>0,40876</b>
Materials:							
	B057-06IM	kg	Emulsió bituminosa catiónica amb un 60% de betum asfàltic, per a reg termoadherent tipus C60B3/B2 TER, segons UNE-EN 13808	0,600 x	0,44000 =	0,26400	
						Subtotal...	0,26400
						DESPESES AUXILIARS 1,50%	0,00070
						COST DIRECTE	0,40876
						DESPESES INDIRECTES 0,00%	
						<b>COST EXECUCIÓ MATERIAL</b>	<b>0,40876</b>
	XPA11111	Ut	Treballs de connexió a lluminària existent. Totalment acabada i probada.			<b>Rend.: 1,000</b>	<b>65,00 €</b>
P- 1	P2146-DJ2U	m2	Demolició de paviment de mescla bituminosa de fins a 10 cm de gruix, d'amplària més de 2 m amb retroexcavadora amb martell trencador i càrrega sobre camió amb mitjans mecànics			<b>Rend.: 1,000</b>	<b>3,56 €</b>
				Unitats	Preu €	Parcial	Import
Maquinària:							
	C115-00EE	h	Retroexcavadora amb martell trencador	0,048 /R x	68,98000 =	3,31104	
	C138-00KQ	h	Pala carregadora sobre pneumàtics de 15 a 20 t	0,0022 /R x	112,89000 =	0,24836	
						Subtotal...	3,55940
						DESPESES AUXILIARS 1,50%	0,00000
						COST DIRECTE	3,55940
						DESPESES INDIRECTES 0,00%	

Codi Segur de Verificació:  
baec2f79-4975-4580-9948-3d2c3ef4dcde  
Origen: Ciutadà  
Identificador documento: ES\_L01172142\_2025\_32077186  
Data d'impressió: 25/03/2026 11:00:31  
Pàgina 111 de 228

- SIGNATURES**
- 1.- Jordi Colomé Dalmau / num:15314, 28/07/2025 20:59
  - 2.- Jordi Colomé Dalmau / num:15314, 28/07/2025 21:01
  - 3.- Jordi Colomé Dalmau / num:15314, 28/07/2025 21:02
  - 4.- Jordi Colomé Dalmau / num:15314, 28/07/2025 21:02
  - 5.- Jordi Colomé Dalmau / num:15314, 28/07/2025 21:03
  - 6.- Jordi Colomé Dalmau / num:15314, 28/07/2025 21:03
  - 7.- Jordi Colomé Dalmau / num:15314, 28/07/2025 21:04
  - 8.- Jordi Colomé Dalmau / num:15314, 28/07/2025 21:04
  - 9.- Jordi Colomé Dalmau / num:15314, 28/07/2025 21:04
  - 10.- Jordi Colomé Dalmau / num:15314, 28/07/2025 21:05
  - 11.- Jordi Colomé Dalmau / num:15314, 28/07/2025 21:05
  - 12.- Jordi Colomé Dalmau / num:15314, 28/07/2025 21:05
  - 13.- Jordi Colomé Dalmau / num:15314, 28/07/2025 21:06
  - 14.- Jordi Colomé Dalmau / num:15314, 28/07/2025 21:06
  - 15.- Jordi Colomé Dalmau / num:15314, 28/07/2025 21:07
  - 16.- Jordi Colomé Dalmau / num:15314, 28/07/2025 21:07
  - 17.- Jordi Colomé Dalmau / num:15314, 28/07/2025 21:08
  - 18.- Jordi Colomé Dalmau / num:15314, 28/07/2025 21:08
  - 19.- Jordi Colomé Dalmau / num:15314, 28/07/2025 21:08



## JUSTIFICACIÓ DE PREUS

Data: 28/07/25

Pàg.: 51

### PARTIDES D'OBRA

NÚM	CODI	UA	DESCRIPCIÓ				PREU
				<b>COST EXECUCIÓ MATERIAL</b>			<b>3,55940</b>
P- 2	P214W-FEMH	m	Tall en paviment de mescla bituminosa de 10 cm de fondària com a mínim amb Màquina tallajunts amb disc de diamant per a paviment, per a delimitar la zona a demolar	<b>Rend.: 1,000</b>			<b>3,04 €</b>
	Mà d'obra:			Unitats	Preu €	Parcial	Import
	A0E-000A	h	Manobre especialista	0,100 /R x	21,07000 =	2,10700	
					Subtotal...	2,10700	2,10700
	Maquinària:						
	C178-00GF	h	Màquina tallajunts amb disc de diamant per a paviment	0,100 /R x	9,02000 =	0,90200	
					Subtotal...	0,90200	0,90200
					DESPESES AUXILIARS 1,50%		0,03161
					COST DIRECTE		3,04061
					DESPESES INDIRECTES 0,00%		
					<b>COST EXECUCIÓ MATERIAL</b>		<b>3,04061</b>
P- 3	P221H-EL6C	m3	Excavació en zona de desmunt, de terreny compacte, amb mitjans mecànics i càrrega sobre camió	<b>Rend.: 1,000</b>			<b>3,37 €</b>
	Mà d'obra:			Unitats	Preu €	Parcial	Import
	A0D-0007	h	Manobre	0,010 /R x	19,95000 =	0,19950	
					Subtotal...	0,19950	0,19950
	Maquinària:						
	C139-00LH	h	Pala excavadora giratòria sobre cadenes de 12 a 20 t	0,027 /R x	117,48000 =	3,17196	
					Subtotal...	3,17196	3,17196
					DESPESES AUXILIARS 1,50%		0,00299
					COST DIRECTE		3,37445
					DESPESES INDIRECTES 0,00%		
					<b>COST EXECUCIÓ MATERIAL</b>		<b>3,37445</b>
P- 4	P2258-DRND	m3	Terraplenat i piconatge en rases i pous amb terres adequades, en tongades de fins a 25 cm, amb una compactació del 90% del PM, amb picó vibrant de combustible i minicarregadora de combustible	<b>Rend.: 1,000</b>			<b>13,74 €</b>
	Mà d'obra:			Unitats	Preu €	Parcial	Import
	A0D-0009	h	Manobre per a seguretat i salut	0,470 /R x	19,95000 =	9,37650	
					Subtotal...	9,37650	9,37650
	Maquinària:						
	C138-00KN	h	Pala carregadora sobre pneumàtics de 15 a 20 t, per a seguretat i salut	0,013 /R x	112,89000 =	1,46757	

Codi Segur de Verificació:  
baec2f79-4975-4580-9948-3d2c3ef4dcde  
Origen: Ciutadà  
Identificador documento: ES\_L01172142\_2025\_32077186  
Data d'impressió: 25/03/2026 11:00:31  
Pàgina 112 de 228

- SIGNATURES**
- 1.- Jordi Colomé Dalmau / num:15314, 28/07/2025 20:59
  - 2.- Jordi Colomé Dalmau / num:15314, 28/07/2025 21:01
  - 3.- Jordi Colomé Dalmau / num:15314, 28/07/2025 21:02
  - 4.- Jordi Colomé Dalmau / num:15314, 28/07/2025 21:02
  - 5.- Jordi Colomé Dalmau / num:15314, 28/07/2025 21:03
  - 6.- Jordi Colomé Dalmau / num:15314, 28/07/2025 21:03
  - 7.- Jordi Colomé Dalmau / num:15314, 28/07/2025 21:04
  - 8.- Jordi Colomé Dalmau / num:15314, 28/07/2025 21:04
  - 9.- Jordi Colomé Dalmau / num:15314, 28/07/2025 21:04
  - 10.- Jordi Colomé Dalmau / num:15314, 28/07/2025 21:05
  - 11.- Jordi Colomé Dalmau / num:15314, 28/07/2025 21:05
  - 12.- Jordi Colomé Dalmau / num:15314, 28/07/2025 21:05
  - 13.- Jordi Colomé Dalmau / num:15314, 28/07/2025 21:06
  - 14.- Jordi Colomé Dalmau / num:15314, 28/07/2025 21:06
  - 15.- Jordi Colomé Dalmau / num:15314, 28/07/2025 21:07
  - 16.- Jordi Colomé Dalmau / num:15314, 28/07/2025 21:07
  - 17.- Jordi Colomé Dalmau / num:15314, 28/07/2025 21:08
  - 18.- Jordi Colomé Dalmau / num:15314, 28/07/2025 21:08
  - 19.- Jordi Colomé Dalmau / num:15314, 28/07/2025 21:08



## JUSTIFICACIÓ DE PREUS

Data: 28/07/25

Pàg.: 52

### PARTIDES D'OBRA

NÚM	CODI	UA	DESCRIPCIÓ				PREU
	C13A-00FS	h	Picó vibrant de combustible amb placa de 30x30 cm, per a seguretat i salut	0,450 /R x	6,13000 =	2,75850	
					Subtotal...	4,22607	4,22607
					DESPESES AUXILIARS	1,50%	0,14065
					COST DIRECTE		13,74322
					DESPESES INDIRECTES	0,00%	
					<b>COST EXECUCIÓ MATERIAL</b>		<b>13,74322</b>
P- 5	P2R3-HIGU	m3	Transport de terres no contaminades a obra exterior o centre de valorització, amb camió de 12 t i temps d'espera per a la càrrega amb mitjans mecànics, amb un recorregut de menys de 5 km		<b>Rend.: 1,000</b>		<b>3,34 €</b>
	Maquinària:			Unitats	Preu €	Parcial	Import
	C154-003M	h	Camión per a transport de 12 t	0,056 /R x	59,59000 =	3,33704	
					Subtotal...	3,33704	3,33704
					DESPESES AUXILIARS	1,00%	0,00000
					COST DIRECTE		3,33704
					DESPESES INDIRECTES	0,00%	
					<b>COST EXECUCIÓ MATERIAL</b>		<b>3,33704</b>
P- 6	P2R5-DT0R	m3	Transport de residus a instal·lació autoritzada de gestió de residus, amb camió de 12 t i temps d'espera per a la càrrega a màquina, amb un recorregut de més de 2 i fins a 5 km		<b>Rend.: 1,000</b>		<b>3,99 €</b>
	Maquinària:			Unitats	Preu €	Parcial	Import
	C154-003M	h	Camión per a transport de 12 t	0,067 /R x	59,59000 =	3,99253	
					Subtotal...	3,99253	3,99253
					DESPESES AUXILIARS	1,00%	0,00000
					COST DIRECTE		3,99253
					DESPESES INDIRECTES	0,00%	
					<b>COST EXECUCIÓ MATERIAL</b>		<b>3,99253</b>
P- 7	P92A-DX84	m3	Subbase de Tot-u artificial, col·locada amb estenedora i piconatge del material al 98% del PM		<b>Rend.: 1,000</b>		<b>33,93 €</b>
	Mà d'obra:			Unitats	Preu €	Parcial	Import
	A0D-0007	h	Manobre	0,040 /R x	19,95000 =	0,79800	
					Subtotal...	0,79800	0,79800
	Maquinària:						
	C131-005H	h	Corró vibratori autopropulsat, de 14 a 16 t	0,023 /R x	98,95000 =	2,27585	
	C151-002Z	h	Camión cisterna de 8 m3	0,005 /R x	65,94000 =	0,32970	

Codi Segur de Verificació:  
baec2f79-4975-4580-9948-3d2c3ef4dcde  
Origen: Ciutadà  
Identificador documento: ES\_L01172142\_2025\_32077186  
Data d'impressió: 25/03/2026 11:00:31  
Pàgina 113 de 228

- SIGNATURES**
- 1.- Jordi Colomé Dalmau / num:15314, 28/07/2025 20:59
  - 2.- Jordi Colomé Dalmau / num:15314, 28/07/2025 21:01
  - 3.- Jordi Colomé Dalmau / num:15314, 28/07/2025 21:02
  - 4.- Jordi Colomé Dalmau / num:15314, 28/07/2025 21:02
  - 5.- Jordi Colomé Dalmau / num:15314, 28/07/2025 21:03
  - 6.- Jordi Colomé Dalmau / num:15314, 28/07/2025 21:03
  - 7.- Jordi Colomé Dalmau / num:15314, 28/07/2025 21:04
  - 8.- Jordi Colomé Dalmau / num:15314, 28/07/2025 21:04
  - 9.- Jordi Colomé Dalmau / num:15314, 28/07/2025 21:04
  - 10.- Jordi Colomé Dalmau / num:15314, 28/07/2025 21:05
  - 11.- Jordi Colomé Dalmau / num:15314, 28/07/2025 21:05
  - 12.- Jordi Colomé Dalmau / num:15314, 28/07/2025 21:05
  - 13.- Jordi Colomé Dalmau / num:15314, 28/07/2025 21:06
  - 14.- Jordi Colomé Dalmau / num:15314, 28/07/2025 21:06
  - 15.- Jordi Colomé Dalmau / num:15314, 28/07/2025 21:07
  - 16.- Jordi Colomé Dalmau / num:15314, 28/07/2025 21:07
  - 17.- Jordi Colomé Dalmau / num:15314, 28/07/2025 21:08
  - 18.- Jordi Colomé Dalmau / num:15314, 28/07/2025 21:08
  - 19.- Jordi Colomé Dalmau / num:15314, 28/07/2025 21:08



## JUSTIFICACIÓ DE PREUS

Data: 28/07/25

Pàg.: 53

### PARTIDES D'OBRA

NÚM	CODI	UA	DESCRIPCIÓ			PREU
	C175-00G3	h	Estenedora de granulat	0,015 /R x	46,48000 =	0,69720
					Subtotal...	3,30275
						3,30275
	Materials:					
	B011-05ME	m3	Aigua	0,050 x	2,24000 =	0,11200
	B03F-05NW	m3	Tot-u artificial	1,150 x	25,83000 =	29,70450
					Subtotal...	29,81650
					DESPESES AUXILIARIS 1,50%	0,01197
					COST DIRECTE	33,92922
					DESPESES INDIRECTES 0,00%	
					<b>COST EXECUCIÓ MATERIAL</b>	<b>33,92922</b>

P- 8	P9H5-E82Y	t	Paviment de Mescla bituminosa contínua en calent tipus AC 16 surf B 50/70 D, amb betum asfàltic de penetració, de granulometria densa per a capa de trànsit i granulat calçari, estesa i compactada			Rend.: 1,000	86,96 €
				Unitats	Preu €	Parcial	Import
	Mà d'obra:						
	A0D-0007	h	Manobre	0,072 /R x	19,95000 =	1,43640	
	A0F-000S	h	Oficial 1a d'obra pública	0,016 /R x	25,19000 =	0,40304	
					Subtotal...	1,83944	1,83944
	Maquinària:						
	C131-005G	h	Corró vibratori autopropulsat, de 12 a 14 t	0,010 /R x	87,91000 =	0,87910	
	C173-005K	h	Corró vibratori per a formigons i betums autopropulsat pneumàtic	0,010 /R x	78,53000 =	0,78530	
	C175-00G4	h	Estenedora per a paviments de mescla bituminosa	0,008 /R x	63,33000 =	0,50664	
					Subtotal...	2,17104	2,17104
	Materials:						
	B9H1-0HSC	t	Mescla bituminosa contínua en calent tipus AC 16 surf B 50/70 D, amb betum asfàltic de penetració, de granulometria densa per a capa de trànsit i granulat calçari	1,000 x	82,92000 =	82,92000	
					Subtotal...	82,92000	82,92000
					DESPESES AUXILIARIS 1,50%	0,02759	
					COST DIRECTE	86,95807	
					DESPESES INDIRECTES 0,00%		
					<b>COST EXECUCIÓ MATERIAL</b>	<b>86,95807</b>	

P- 9	P9H5-E83I	t	Paviment de Mescla bituminosa contínua en calent tipus AC 22 base B 50/70 G, amb betum asfàltic de penetració, de granulometria grossa per a capa base i granulat calçari, estesa i compactada			Rend.: 1,000	84,09 €
				Unitats	Preu €	Parcial	Import
	Mà d'obra:						
	A0D-0007	h	Manobre	0,072 /R x	19,95000 =	1,43640	
	A0F-000S	h	Oficial 1a d'obra pública	0,016 /R x	25,19000 =	0,40304	

Codi Segur de Verificació:  
baec2f79-4975-4580-9948-3d2c3ef4dcde  
Origen: Ciutadà  
Identificador documento: ES\_L01172142\_2025\_32077186  
Data d'impressió: 25/03/2026 11:00:31  
Pàgina 114 de 228

- SIGNATURES**
- 1.- Jordi Colomé Dalmau / num:15314, 28/07/2025 20:59
  - 2.- Jordi Colomé Dalmau / num:15314, 28/07/2025 21:01
  - 3.- Jordi Colomé Dalmau / num:15314, 28/07/2025 21:02
  - 4.- Jordi Colomé Dalmau / num:15314, 28/07/2025 21:02
  - 5.- Jordi Colomé Dalmau / num:15314, 28/07/2025 21:03
  - 6.- Jordi Colomé Dalmau / num:15314, 28/07/2025 21:03
  - 7.- Jordi Colomé Dalmau / num:15314, 28/07/2025 21:04
  - 8.- Jordi Colomé Dalmau / num:15314, 28/07/2025 21:04
  - 9.- Jordi Colomé Dalmau / num:15314, 28/07/2025 21:04
  - 10.- Jordi Colomé Dalmau / num:15314, 28/07/2025 21:05
  - 11.- Jordi Colomé Dalmau / num:15314, 28/07/2025 21:05
  - 12.- Jordi Colomé Dalmau / num:15314, 28/07/2025 21:05
  - 13.- Jordi Colomé Dalmau / num:15314, 28/07/2025 21:06
  - 14.- Jordi Colomé Dalmau / num:15314, 28/07/2025 21:06
  - 15.- Jordi Colomé Dalmau / num:15314, 28/07/2025 21:07
  - 16.- Jordi Colomé Dalmau / num:15314, 28/07/2025 21:07
  - 17.- Jordi Colomé Dalmau / num:15314, 28/07/2025 21:08
  - 18.- Jordi Colomé Dalmau / num:15314, 28/07/2025 21:08
  - 19.- Jordi Colomé Dalmau / num:15314, 28/07/2025 21:08



## JUSTIFICACIÓ DE PREUS

Data: 28/07/25

Pàg.: 54

### PARTIDES D'OBRA

NÚM	CODI	UA	DESCRIPCIÓ				PREU
					Subtotal...	1,83944	1,83944
	Maquinària:						
	C131-005G	h	Corró vibratori autopropulsat, de 12 a 14 t	0,010 /R x	87,91000 =	0,87910	
	C173-005K	h	Corró vibratori per a formigons i betums autopropulsat pneumàtic	0,010 /R x	78,53000 =	0,78530	
	C175-00G4	h	Estenedora per a paviments de mescla bituminosa	0,008 /R x	63,33000 =	0,50664	
					Subtotal...	2,17104	2,17104
	Materials:						
	B9H1-0HW0	t	Mescla bituminosa contínua en calent tipus AC 22 base B 50/70 G, amb betum asfàltic de penetració, de granulometria grossa per a capa base i granulat calcarí	1,000 x	80,05000 =	80,05000	
					Subtotal...	80,05000	80,05000
					DESPESES AUXILIARS 1,50%		0,02759
					COST DIRECTE		84,08807
					DESPESES INDIRECTES 0,00%		
					<b>COST EXECUCIÓ MATERIAL</b>		<b>84,08807</b>
P- 11	P9L1-E97Y	m2	Reg d'adherència amb emulsió bituminosa catiònica tipus C60B3/B2 ADH, amb dotació 1 kg/m2	<b>Rend.: 1,000</b>			<b>0,62 €</b>
	Mà d'obra:			Unitats	Preu €	Parcial	Import
	A0E-000A	h	Manobre especialista	0,003 /R x	21,07000 =	0,06321	
					Subtotal...	0,06321	0,06321
	Maquinària:						
	C170-0036	h	Camió cisterna per a reg asfàltic	0,003 /R x	33,69000 =	0,10107	
	C174-00GD	h	Escombradora autopropulsada	0,0005 /R x	47,17000 =	0,02359	
					Subtotal...	0,12466	0,12466
	Materials:						
	B057-06IQ	kg	Emulsió bituminosa catiònica amb un 60% de betum asfàltic, per a reg d'adherència tipus C60B3/B2 ADH, segons UNE-EN 13808	1,000 x	0,43000 =	0,43000	
					Subtotal...	0,43000	0,43000
					DESPESES AUXILIARS 1,50%		0,00095
					COST DIRECTE		0,61882
					DESPESES INDIRECTES 0,00%		
					<b>COST EXECUCIÓ MATERIAL</b>		<b>0,61882</b>
P- 12	P9L1-E97Z	m2	Reg d'imprimació amb emulsió bituminosa catiònica tipus C50BF4 IMP, amb dotació 1 kg/m2	<b>Rend.: 1,000</b>			<b>0,62 €</b>
	Mà d'obra:			Unitats	Preu €	Parcial	Import
	A0E-000A	h	Manobre especialista	0,003 /R x	21,07000 =	0,06321	
					Subtotal...	0,06321	0,06321
	Maquinària:						

Codi Segur de Verificació:  
baec2f79-4975-4580-9948-3d2c3ef4dcde  
Origen: Ciutadà  
Identificador documento: ES\_L01172142\_2025\_32077186  
Data d'impressió: 25/03/2026 11:00:31  
Pàgina 115 de 228

- SIGNATURES**
- 1.- Jordi Colomé Dalmau / num:15314, 28/07/2025 20:59
  - 2.- Jordi Colomé Dalmau / num:15314, 28/07/2025 21:01
  - 3.- Jordi Colomé Dalmau / num:15314, 28/07/2025 21:02
  - 4.- Jordi Colomé Dalmau / num:15314, 28/07/2025 21:02
  - 5.- Jordi Colomé Dalmau / num:15314, 28/07/2025 21:03
  - 6.- Jordi Colomé Dalmau / num:15314, 28/07/2025 21:03
  - 7.- Jordi Colomé Dalmau / num:15314, 28/07/2025 21:04
  - 8.- Jordi Colomé Dalmau / num:15314, 28/07/2025 21:04
  - 9.- Jordi Colomé Dalmau / num:15314, 28/07/2025 21:04
  - 10.- Jordi Colomé Dalmau / num:15314, 28/07/2025 21:05
  - 11.- Jordi Colomé Dalmau / num:15314, 28/07/2025 21:05
  - 12.- Jordi Colomé Dalmau / num:15314, 28/07/2025 21:05
  - 13.- Jordi Colomé Dalmau / num:15314, 28/07/2025 21:06
  - 14.- Jordi Colomé Dalmau / num:15314, 28/07/2025 21:06
  - 15.- Jordi Colomé Dalmau / num:15314, 28/07/2025 21:07
  - 16.- Jordi Colomé Dalmau / num:15314, 28/07/2025 21:07
  - 17.- Jordi Colomé Dalmau / num:15314, 28/07/2025 21:08
  - 18.- Jordi Colomé Dalmau / num:15314, 28/07/2025 21:08
  - 19.- Jordi Colomé Dalmau / num:15314, 28/07/2025 21:08



## JUSTIFICACIÓ DE PREUS

Data: 28/07/25

Pàg.: 55

### PARTIDES D'OBRA

NÚM	CODI	UA	DESCRIPCIÓ			PREU
	C170-0036	h	Camió cisterna per a reg asfàltic	0,003 /R x	33,69000 =	0,10107
					Subtotal...	0,10107
						0,10107
	Materials:					
	B057-06H	kg	Emulsió bituminosa catiònica amb un 50% de betum asfàltic, per a reg d'imprimació tipus C50BF4 IMP amb un contingut de fluidificant >3 %, segons UNE-EN 13808	1,000 x	0,45000 =	0,45000
					Subtotal...	0,45000
						0,45000
					DESPESES AUXILIARS 1,50%	0,00095
					COST DIRECTE	0,61523
					DESPESES INDIRECTES 0,00%	
					<b>COST EXECUCIÓ MATERIAL</b>	<b>0,61523</b>
P- 13	PPA0U001	pa	Partida alçada de cobrament íntegre per a la seguretat vial, senyalització, abalisament i desviaments provisionals durant l'execució de les obres, segons indicació de la Direcció de l'Obra	<b>Rend.: 1,000</b>		<b>250,00 €</b>

Codi Segur de Verificació:  
baec2f79-4975-4580-9948-3d2c3ef4dcde  
Origen: Ciutadà  
Identificador documento: ES\_L01172142\_2025\_32077186  
Data d'impressió: 25/03/2026 11:00:31  
Pàgina 116 de 228

- SIGNATURES**
- 1.- Jordi Colomé Dalmau / num:15314, 28/07/2025 20:59
  - 2.- Jordi Colomé Dalmau / num:15314, 28/07/2025 21:01
  - 3.- Jordi Colomé Dalmau / num:15314, 28/07/2025 21:02
  - 4.- Jordi Colomé Dalmau / num:15314, 28/07/2025 21:02
  - 5.- Jordi Colomé Dalmau / num:15314, 28/07/2025 21:03
  - 6.- Jordi Colomé Dalmau / num:15314, 28/07/2025 21:03
  - 7.- Jordi Colomé Dalmau / num:15314, 28/07/2025 21:04
  - 8.- Jordi Colomé Dalmau / num:15314, 28/07/2025 21:04
  - 9.- Jordi Colomé Dalmau / num:15314, 28/07/2025 21:04
  - 10.- Jordi Colomé Dalmau / num:15314, 28/07/2025 21:05
  - 11.- Jordi Colomé Dalmau / num:15314, 28/07/2025 21:05
  - 12.- Jordi Colomé Dalmau / num:15314, 28/07/2025 21:05
  - 13.- Jordi Colomé Dalmau / num:15314, 28/07/2025 21:06
  - 14.- Jordi Colomé Dalmau / num:15314, 28/07/2025 21:06
  - 15.- Jordi Colomé Dalmau / num:15314, 28/07/2025 21:07
  - 16.- Jordi Colomé Dalmau / num:15314, 28/07/2025 21:07
  - 17.- Jordi Colomé Dalmau / num:15314, 28/07/2025 21:08
  - 18.- Jordi Colomé Dalmau / num:15314, 28/07/2025 21:08
  - 19.- Jordi Colomé Dalmau / num:15314, 28/07/2025 21:08



## JUSTIFICACIÓ DE PREUS

Data: 28/07/25

Pàg.: 56

### PARTIDES ALÇADES

CODI	UA	DESCRIPCIÓ	PREU
XPA10001	PA	Partida alçada a justificar per obres imprevistes	1.500,00000 €
XPA10010	pa	Partida alçada per a desmuntatge i enretirada de banc de 2 m. amb ancoratges a terra amb pernns cecs, inclòs els trasllat a l'abocador	100,00000 €

Codi Segur de Verificació:  
baec2f79-4975-4580-9948-3d2c3ef4dcde  
Origen: Ciutadà  
Identificador documento: ES\_L01172142\_2025\_32077186  
Data d'impressió: 25/03/2026 11:00:31  
Pàgina 117 de 228

- SIGNATURES**
- 1.- Jordi Colomé Dalmau / num:15314, 28/07/2025 20:59
  - 2.- Jordi Colomé Dalmau / num:15314, 28/07/2025 21:01
  - 3.- Jordi Colomé Dalmau / num:15314, 28/07/2025 21:02
  - 4.- Jordi Colomé Dalmau / num:15314, 28/07/2025 21:02
  - 5.- Jordi Colomé Dalmau / num:15314, 28/07/2025 21:03
  - 6.- Jordi Colomé Dalmau / num:15314, 28/07/2025 21:03
  - 7.- Jordi Colomé Dalmau / num:15314, 28/07/2025 21:04
  - 8.- Jordi Colomé Dalmau / num:15314, 28/07/2025 21:04
  - 9.- Jordi Colomé Dalmau / num:15314, 28/07/2025 21:04
  - 10.- Jordi Colomé Dalmau / num:15314, 28/07/2025 21:05
  - 11.- Jordi Colomé Dalmau / num:15314, 28/07/2025 21:05
  - 12.- Jordi Colomé Dalmau / num:15314, 28/07/2025 21:05
  - 13.- Jordi Colomé Dalmau / num:15314, 28/07/2025 21:06
  - 14.- Jordi Colomé Dalmau / num:15314, 28/07/2025 21:06
  - 15.- Jordi Colomé Dalmau / num:15314, 28/07/2025 21:07
  - 16.- Jordi Colomé Dalmau / num:15314, 28/07/2025 21:07
  - 17.- Jordi Colomé Dalmau / num:15314, 28/07/2025 21:08
  - 18.- Jordi Colomé Dalmau / num:15314, 28/07/2025 21:08
  - 19.- Jordi Colomé Dalmau / num:15314, 28/07/2025 21:08



## JUSTIFICACIÓ DE PREUS

Data: 28/07/25

Pàg.: 57

### PARTIDES D'OBRA

NÚM	CODI	UA	DESCRIPCIÓ				PREU
	GHE4H110	UD	SUBMINISTRE, COL·LOCACIÓ I CONNEXIÓ DE LLUMENERA DE CLASSE I, FORMAT PER CARCASSA, PORTAGLOBUS I REIXA DE PROTECCIÓ D'ALUMINI INJECTAT, SUPERFÍCIE EXTERIOR LLISA, PINTADA AMB RESINA DE POLIESTER DE COLOR GRIS, GLOBUS DE TANCAMENT DE VIDRE BOROSILICATO ESTRIAT INTERIORMENT, REFLECTOR DE XAPA D'ALUMINI ANODITZAT, ACCÉS A LAMPADA PER LA PART SUPERIOR, GRAU DE PROTECCIÓ IP-66, AMB EQUIP D'ENCESA INCORPORAT PER A LAMPADA DE VAPOR DE SODI ALTA PRESSIÓ DE 70 W., LAMPADA INCLOSA. TIPUS HSP-204 DE CARANDINI O SIMILAR, INCLOSES PROTECCIONS, CABLEJAT, I EQUIP COMPLERT DE ALT FACTOR INCORPORAT. COMPLETAMENT CONNECTAT, INSTAL·LAT I PROVAT.	<b>Rend.: 0,086</b>			<b>279,75 €</b>
	Mà d'obra:			Unitats	Preu €	Parcial	Import
	A012H000	H	OFICIAL 1A ELECTRICISTA	0,250 /R x	14,69475 =	42,71730	
	A013H000	H	AJUDANT D'ELECTRICISTA	0,250 /R x	13,04196 =	37,91267	
					Subtotal...	80,62997	80,62997
	Maquinària:						
	C1504R00	H	CAMIO CISTELLA DE 10 M D'ALÇARIA COM A MAXIM	0,250 /R x	23,05482 =	67,01983	
					Subtotal...	67,01983	67,01983
	Partides d'obra:						
	GHE4H113	UD	LLUMENER DE CLASE I	1,000 x	132,10000 =	132,10000	
					Subtotal...	132,10000	132,10000
					COST DIRECTE		279,74980
					DESPESES INDIRECTES 0,00%		
					<b>COST EXECUCIÓ MATERIAL</b>		<b>279,74980</b>
P- 10	P9H9-JNV5	m2	Reparació puntual de paviment asfàltic <= 10 cm de gruix, amb Mescla bituminosa contínua en calent tipus AC 16 surf B 50/70 D, amb betum asfàltic de penetració, de granulometria densa per a capa de trànsit i granulat granític, estesa en diferents capes inclòs requadrat, amb Equip de reparacions programades per a paviment asfàltic (RPP).	<b>Rend.: 1,000</b>			<b>177,83 €</b>
	Materials:			Unitats	Preu €	Parcial	Import
	B057-06IQ	kg	Emulsió bituminosa catiònica amb un 60% de betum asfàltic, per a reg d'adherència tipus C60B3/B2 ADH, segons UNE-EN 13808	0,200 x	0,43000 =	0,08600	
	B9H1-0HTR	t	Mescla bituminosa contínua en calent tipus AC 16 surf B 50/70 D, amb betum asfàltic de penetració, de granulometria densa per a capa de trànsit i granulat granític	1,000 x	86,15000 =	86,15000	
					Subtotal...	86,23600	86,23600

Codi Segur de Verificació:  
baec2f79-4975-4580-9948-3d2c3ef4dcde  
Origen: Ciutadà  
Identificador documento: ES\_L01172142\_2025\_32077186  
Data d'impressió: 25/03/2026 11:00:31  
Pàgina 118 de 228

- SIGNATURES**
- 1.- Jordi Colomé Dalmau / num:15314, 28/07/2025 20:59
  - 2.- Jordi Colomé Dalmau / num:15314, 28/07/2025 21:01
  - 3.- Jordi Colomé Dalmau / num:15314, 28/07/2025 21:02
  - 4.- Jordi Colomé Dalmau / num:15314, 28/07/2025 21:02
  - 5.- Jordi Colomé Dalmau / num:15314, 28/07/2025 21:03
  - 6.- Jordi Colomé Dalmau / num:15314, 28/07/2025 21:03
  - 7.- Jordi Colomé Dalmau / num:15314, 28/07/2025 21:04
  - 8.- Jordi Colomé Dalmau / num:15314, 28/07/2025 21:04
  - 9.- Jordi Colomé Dalmau / num:15314, 28/07/2025 21:04
  - 10.- Jordi Colomé Dalmau / num:15314, 28/07/2025 21:05
  - 11.- Jordi Colomé Dalmau / num:15314, 28/07/2025 21:05
  - 12.- Jordi Colomé Dalmau / num:15314, 28/07/2025 21:05
  - 13.- Jordi Colomé Dalmau / num:15314, 28/07/2025 21:06
  - 14.- Jordi Colomé Dalmau / num:15314, 28/07/2025 21:06
  - 15.- Jordi Colomé Dalmau / num:15314, 28/07/2025 21:07
  - 16.- Jordi Colomé Dalmau / num:15314, 28/07/2025 21:07
  - 17.- Jordi Colomé Dalmau / num:15314, 28/07/2025 21:08
  - 18.- Jordi Colomé Dalmau / num:15314, 28/07/2025 21:08
  - 19.- Jordi Colomé Dalmau / num:15314, 28/07/2025 21:08



## JUSTIFICACIÓ DE PREUS

Data: 28/07/25

Pàg.: 58

### PARTIDES D'OBRA

NÚM	CODI	UA	DESCRIPCIÓ				PREU
	Partides d'obra:						
	B9A0-HP65	h	Equip de reparacions programades per a paviment asfàltic (RPP)	0,7013	x	130,61240 =	91,59848
						Subtotal...	91,59848
						DESESES AUXILIARS 2,50%	0,00000
						COST DIRECTE	177,83448
						DESESES INDIRECTES 0,00%	
						<b>COST EXECUCIÓ MATERIAL</b>	<b>177,83448</b>

Codi Segur de Verificació:  
baec2f79-4975-4580-9948-3d2c3ef4dcde  
Origen: Ciutadà  
Identificador documento: ES\_L01172142\_2025\_32077186  
Data d'impressió: 25/03/2026 11:00:31  
Pàgina 119 de 228

- SIGNATURES**
- 1.- Jordi Colomé Dalmau / num:15314, 28/07/2025 20:59
  - 2.- Jordi Colomé Dalmau / num:15314, 28/07/2025 21:01
  - 3.- Jordi Colomé Dalmau / num:15314, 28/07/2025 21:02
  - 4.- Jordi Colomé Dalmau / num:15314, 28/07/2025 21:02
  - 5.- Jordi Colomé Dalmau / num:15314, 28/07/2025 21:03
  - 6.- Jordi Colomé Dalmau / num:15314, 28/07/2025 21:03
  - 7.- Jordi Colomé Dalmau / num:15314, 28/07/2025 21:04
  - 8.- Jordi Colomé Dalmau / num:15314, 28/07/2025 21:04
  - 9.- Jordi Colomé Dalmau / num:15314, 28/07/2025 21:04
  - 10.- Jordi Colomé Dalmau / num:15314, 28/07/2025 21:05
  - 11.- Jordi Colomé Dalmau / num:15314, 28/07/2025 21:05
  - 12.- Jordi Colomé Dalmau / num:15314, 28/07/2025 21:05
  - 13.- Jordi Colomé Dalmau / num:15314, 28/07/2025 21:06
  - 14.- Jordi Colomé Dalmau / num:15314, 28/07/2025 21:06
  - 15.- Jordi Colomé Dalmau / num:15314, 28/07/2025 21:07
  - 16.- Jordi Colomé Dalmau / num:15314, 28/07/2025 21:07
  - 17.- Jordi Colomé Dalmau / num:15314, 28/07/2025 21:08
  - 18.- Jordi Colomé Dalmau / num:15314, 28/07/2025 21:08
  - 19.- Jordi Colomé Dalmau / num:15314, 28/07/2025 21:08



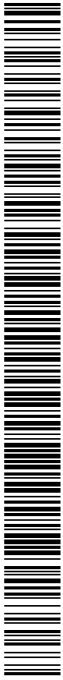

## ANNEX NÚM.7: Expropiacions

Codi Segur de Verificació:  
baec2f79-4975-4580-9948-3d2c3ef4dcde  
Origen: Ciutadà  
Identificador documento: ES\_L01172142\_2025\_32077186  
Data d'impressió: 25/03/2026 11:00:31  
Pàgina 120 de 228

**SIGNATURES**

- 1.- Jordi Colomé Dalmau / num:15314, 28/07/2025 20:59
- 2.- Jordi Colomé Dalmau / num:15314, 28/07/2025 21:01
- 3.- Jordi Colomé Dalmau / num:15314, 28/07/2025 21:02
- 4.- Jordi Colomé Dalmau / num:15314, 28/07/2025 21:02
- 5.- Jordi Colomé Dalmau / num:15314, 28/07/2025 21:03
- 6.- Jordi Colomé Dalmau / num:15314, 28/07/2025 21:03
- 7.- Jordi Colomé Dalmau / num:15314, 28/07/2025 21:04
- 8.- Jordi Colomé Dalmau / num:15314, 28/07/2025 21:04
- 9.- Jordi Colomé Dalmau / num:15314, 28/07/2025 21:04
- 10.- Jordi Colomé Dalmau / num:15314, 28/07/2025 21:05
- 11.- Jordi Colomé Dalmau / num:15314, 28/07/2025 21:05
- 12.- Jordi Colomé Dalmau / num:15314, 28/07/2025 21:05
- 13.- Jordi Colomé Dalmau / num:15314, 28/07/2025 21:06
- 14.- Jordi Colomé Dalmau / num:15314, 28/07/2025 21:06
- 15.- Jordi Colomé Dalmau / num:15314, 28/07/2025 21:07
- 16.- Jordi Colomé Dalmau / num:15314, 28/07/2025 21:07
- 17.- Jordi Colomé Dalmau / num:15314, 28/07/2025 21:08
- 18.- Jordi Colomé Dalmau / num:15314, 28/07/2025 21:08
- 19.- Jordi Colomé Dalmau / num:15314, 28/07/2025 21:08



 AJUNTAMENT DE VILABERTRAN Juliol de 2025	PROJECTE EXECUTIU D'ARRANJAMENT D'UNS TRAMS DEL CAMÍ DE LA VINYA DE L'ABAT AL TERME MUNICIPAL DE VILABERTRAN	<b>AIE 247</b> <small>ARQUITECTURA I ENGINYERIA          247 ASSOCIATS S.L.P.</small>
		Exp: AIE2534

## 1. OBJECTE

Aquest annex té per objecte definir i justificar les expropiacions necessàries per a dur a terme l'ampliació del camí de la Vinya de l'Abat de, en el terme municipal de Vilabertran, en el marc del projecte de millora de la seva funcionalitat, accessibilitat i seguretat.

## 2. JUSTIFICACIÓ DE LA NECESSITAT D'OCUPACIÓ

El camí objecte d'actuació presenta actualment una amplada insuficient que dificulta el trànsit de vehicles, especialment agrícoles i de serveis. Per tal de garantir el compliment de la normativa vigent, millorar la seguretat viària i afavorir l'accessibilitat a les finques confrontants, es proposa l'eixamplament de la plataforma del camí fins a una amplada útil de 5.6 metres.

L'esmentada ampliació implica la necessitat d'afectar de forma directa diverses finques privades confrontants, motiu pel qual es proposa la tramitació d'un procediment d'expropiació forçosa per a l'ocupació dels terrenys afectats.

## 3. MARC LEGAL

La tramitació de l'expropiació es fonamenta en:

- La **Llei d'Expropiació Forçosa**, de 16 de desembre de 1954, i el seu **Reglament** (Decret de 26 d'abril de 1957).
- La **Llei 3/1988, de carreteres de Catalunya** (en cas que sigui aplicable), i altra normativa sectorial vigent.
- La legislació urbanística que sigui d'aplicació, d'acord amb el planejament territorial i municipal.

## 4. RELACIÓ DE BÉNS I DRETS AFECTATS

S'adjunta a continuació la relació detallada de les finques afectades per l'actuació, amb indicació de les referències cadastrals i superfície afectada:

Nº	Polígon	Parcel·la	Classe	Ús principal	Ref. cadastral	Superfícies afectada (m2)	Tipus d'ocupació	Observacions
1	2	133	Rústic	Agrari	17228A002001330000JB	143,9421	Permanent	Franja oest del Camí
2	2	132	Rústic	Agrari	17228A002001320000JA	43,517	Permanent	Franja oest del Camí
3	2	131	Rústic	Agrari	17228A002001310000JW	46,4166	Permanent	Franja oest del Camí
						<b>233,8757</b>		

*Nota: Les superfícies han estat calculades a partir del projecte tècnic i dels plànols de cadastre corresponents.*

## 5. NATURALESA DE L'OCUPACIÓ

L'afectació és **permanent**, amb la finalitat d'incorporar els terrenys al domini públic viari. No es preveu cap ocupació temporal ni servitud transitòria addicional.

## 6. VALORACIÓ ECONÒMICA

Les indemnitzacions per expropiació es determinaran d'acord amb els criteris de justipreu establerts a la legislació vigent. En una fase posterior s'elaboraran les corresponents **fitxes valoratives** per a cada finca, on es desglossaran els conceptes indemnitzables (sol, plantacions, construccions, afectació a cultius, etc.). també es contrastaran superfícies amb l'aixecament topogràfic si s'escau.

Codi Segur de Verificació:  
baec2f79-4975-4580-9948-3d2c3ef4dcde  
Origen: Ciutadà  
Identificador documento: ES\_L01172142\_2025\_32077186  
Data d'impressió: 25/03/2026 11:00:31  
Pàgina 121 de 228

- SIGNATURES**
- 1.- Jordi Colomé Dalmau / num:15314, 28/07/2025 20:59
  - 2.- Jordi Colomé Dalmau / num:15314, 28/07/2025 21:01
  - 3.- Jordi Colomé Dalmau / num:15314, 28/07/2025 21:02
  - 4.- Jordi Colomé Dalmau / num:15314, 28/07/2025 21:02
  - 5.- Jordi Colomé Dalmau / num:15314, 28/07/2025 21:03
  - 6.- Jordi Colomé Dalmau / num:15314, 28/07/2025 21:03
  - 7.- Jordi Colomé Dalmau / num:15314, 28/07/2025 21:04
  - 8.- Jordi Colomé Dalmau / num:15314, 28/07/2025 21:04
  - 9.- Jordi Colomé Dalmau / num:15314, 28/07/2025 21:04
  - 10.- Jordi Colomé Dalmau / num:15314, 28/07/2025 21:05
  - 11.- Jordi Colomé Dalmau / num:15314, 28/07/2025 21:05
  - 12.- Jordi Colomé Dalmau / num:15314, 28/07/2025 21:05
  - 13.- Jordi Colomé Dalmau / num:15314, 28/07/2025 21:06
  - 14.- Jordi Colomé Dalmau / num:15314, 28/07/2025 21:06
  - 15.- Jordi Colomé Dalmau / num:15314, 28/07/2025 21:07
  - 16.- Jordi Colomé Dalmau / num:15314, 28/07/2025 21:07
  - 17.- Jordi Colomé Dalmau / num:15314, 28/07/2025 21:08
  - 18.- Jordi Colomé Dalmau / num:15314, 28/07/2025 21:08
  - 19.- Jordi Colomé Dalmau / num:15314, 28/07/2025 21:08



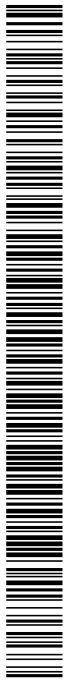

 AJUNTAMENT DE VILABERTRAN	PROJECTE EXECUTIU D'ARRANJAMENT D'UNS TRAMS DEL CAMÍ DE LA VINYA DE L'ABAT AL TERME MUNICIPAL DE VILABERTRAN	AIE 247 <small>ARQUITECTURA I ENGINYERIA 247 ASSOCIATS S.L.P.</small>
Juliol de 2025		Exp: AIE2534

## 7. DOCUMENTACIÓ ANNEXA

A aquest annex s'hi adjunta:

- **Plànols parcel·laris d'afectació** (escala 1:500), on es delimiten gràficament les superfícies afectades.

## 8. INFORMACIÓ PÚBLICA I GARANTIES

El present document forma part de l'expedient que serà sotmès a informació pública, durant la qual els titulars afectats podran presentar **al·legacions** i proposar la rectificació d'errors materials o qüestions relatives a la titularitat o superfície afectada.

## 9. CONCLUSIÓ

La relació de terrenys a expropiar continguda en aquest annex és essencial per garantir l'execució del projecte, i s'ajusta als principis de proporcionalitat, necessitat i interès públic. Aquesta documentació constitueix la base per a la tramitació del procediment d'expropiació forçosa.

Jordi Colomé  
Dalmau /  
num:15314

Firmado digitalmente por  
Jordi Colomé Dalmau /  
num:15314  
Fecha: 2025.07.28 21:01:50  
+02'00'

Codi Segur de Verificació:  
baec2f79-4975-4580-9948-3d2c3ef4dcde  
Origen: Ciutadà  
Identificador documento: ES\_L01172142\_2025\_32077186  
Data d'impressió: 25/03/2026 11:00:31  
Pàgina 122 de 228

- SIGNATURES**
- 1.- Jordi Colomé Dalmau / num:15314, 28/07/2025 20:59
  - 2.- Jordi Colomé Dalmau / num:15314, 28/07/2025 21:01
  - 3.- Jordi Colomé Dalmau / num:15314, 28/07/2025 21:02
  - 4.- Jordi Colomé Dalmau / num:15314, 28/07/2025 21:02
  - 5.- Jordi Colomé Dalmau / num:15314, 28/07/2025 21:03
  - 6.- Jordi Colomé Dalmau / num:15314, 28/07/2025 21:03
  - 7.- Jordi Colomé Dalmau / num:15314, 28/07/2025 21:04
  - 8.- Jordi Colomé Dalmau / num:15314, 28/07/2025 21:04
  - 9.- Jordi Colomé Dalmau / num:15314, 28/07/2025 21:04
  - 10.- Jordi Colomé Dalmau / num:15314, 28/07/2025 21:05
  - 11.- Jordi Colomé Dalmau / num:15314, 28/07/2025 21:05
  - 12.- Jordi Colomé Dalmau / num:15314, 28/07/2025 21:05
  - 13.- Jordi Colomé Dalmau / num:15314, 28/07/2025 21:06
  - 14.- Jordi Colomé Dalmau / num:15314, 28/07/2025 21:06
  - 15.- Jordi Colomé Dalmau / num:15314, 28/07/2025 21:07
  - 16.- Jordi Colomé Dalmau / num:15314, 28/07/2025 21:07
  - 17.- Jordi Colomé Dalmau / num:15314, 28/07/2025 21:08
  - 18.- Jordi Colomé Dalmau / num:15314, 28/07/2025 21:08
  - 19.- Jordi Colomé Dalmau / num:15314, 28/07/2025 21:08



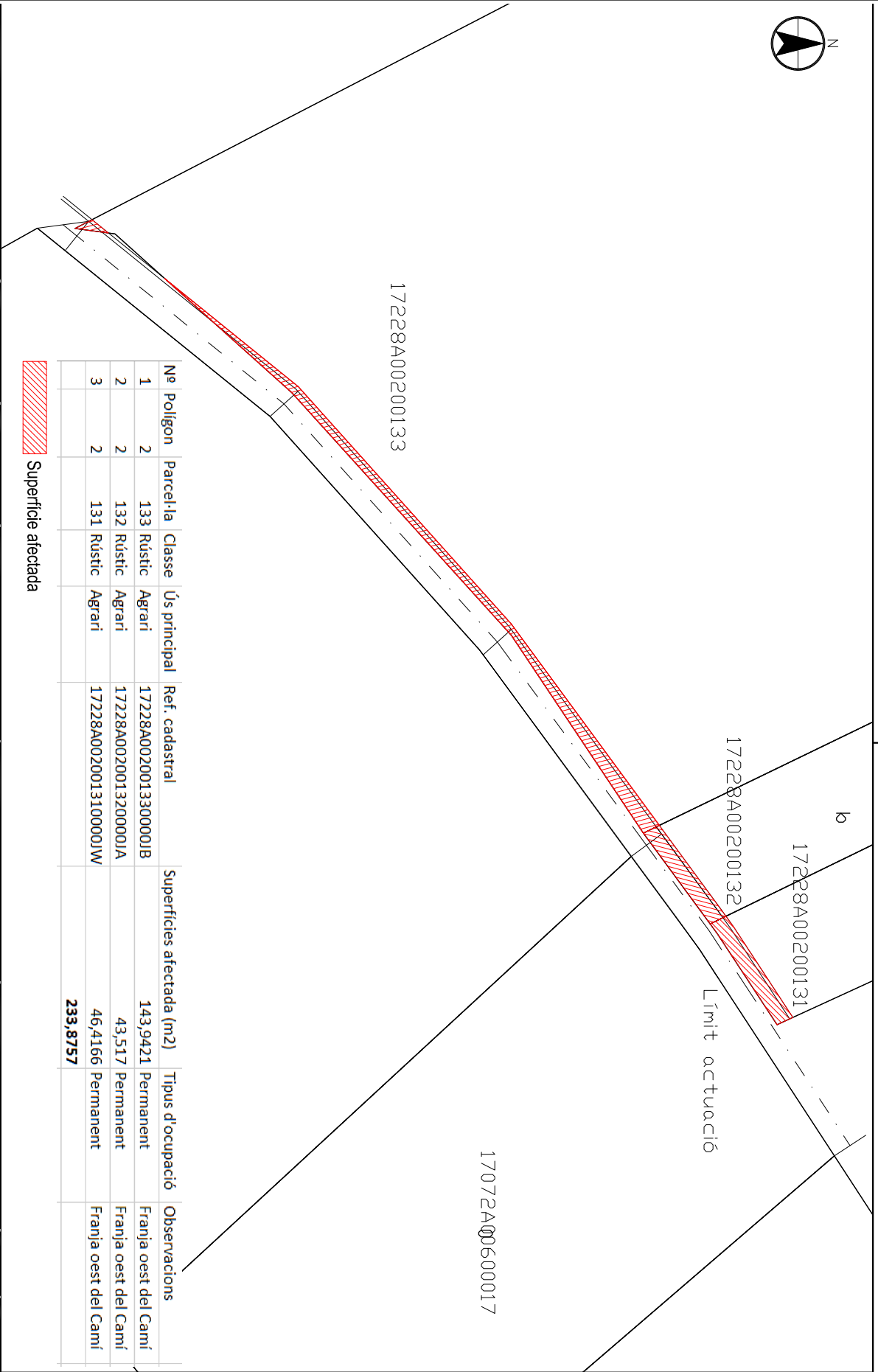

Nº Polígon	Parcel·la	Classe	Ús principal	Ref. catastral	Superfícies afectada (m2)	Tipus d'ocupació	Observacions
1	2	133 Rústic	Agrari	17228A0020013300001B	143,9421	Permanent	Franja oest del Camí
2	2	132 Rústic	Agrari	17228A0020013200001A	43,517	Permanent	Franja oest del Camí
3	2	131 Rústic	Agrari	17228A0020013100001W	46,4166	Permanent	Franja oest del Camí
					<b>233,8757</b>		

 Superfície afectada

 <b>PROMOTOR</b> <b>AJUNTAMENT DE VILABERTRAN</b> C/Reig i Pabau, 10 17700 Vilabertran	<b>AUTOR DEL PROJECTE</b> <b>JORDI COLOME DALMAU</b> Enginyer d'Arquitectura Col·legi d'Arquitectes de Catalunya Número 20795 - Vilabertran@collegiarc.com	<b>SIGNATURA</b> Jordi Colomé i Dalmau D'almau / Dalmau / núm. 15314 / 110309 / 02000	<b>ARQUITECTURA I ENGINYERIA SUP.</b> <b>AIE 247</b> ARQUITECTURA I ENGINYERIA 247 ASSOCIATS S.L.P.	<b>TÍTOL DEL PROJECTE</b> PROJECTE D'ARRANJAMENT D'UNS TRAMIS DEL CAMÍ DE LA VINYA DE L'ABAT AL TERME MUNICIPAL DE VILABERTRAN	<b>TÍTOL DEL PLANOL</b> Annex 7. Exposicions.	<b>ESCALA</b> 1:500 <b>DATA</b> Juliol 2025	<b>NUM. PLANOL</b> <b>A7</b>
---	--	---	--	--	--	--	---------------------------------

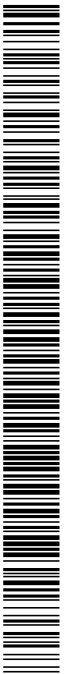

Codi Segur de Verificació:  
baec2f79-4975-4580-9948-3d2c3ef4dcde  
Origen: Ciutadà  
Identificador documento: ES\_L01172142\_2025\_32077186  
Data d'impressió: 25/03/2026 11:00:31  
Pàgina 123 de 228

- SIGNATURES**
- 1.- Jordi Colomé Dalmau / num:15314, 28/07/2025 20:59
  - 2.- Jordi Colomé Dalmau / num:15314, 28/07/2025 21:01
  - 3.- Jordi Colomé Dalmau / num:15314, 28/07/2025 21:02
  - 4.- Jordi Colomé Dalmau / num:15314, 28/07/2025 21:02
  - 5.- Jordi Colomé Dalmau / num:15314, 28/07/2025 21:03
  - 6.- Jordi Colomé Dalmau / num:15314, 28/07/2025 21:03
  - 7.- Jordi Colomé Dalmau / num:15314, 28/07/2025 21:04
  - 8.- Jordi Colomé Dalmau / num:15314, 28/07/2025 21:04
  - 9.- Jordi Colomé Dalmau / num:15314, 28/07/2025 21:04
  - 10.- Jordi Colomé Dalmau / num:15314, 28/07/2025 21:05
  - 11.- Jordi Colomé Dalmau / num:15314, 28/07/2025 21:05
  - 12.- Jordi Colomé Dalmau / num:15314, 28/07/2025 21:05
  - 13.- Jordi Colomé Dalmau / num:15314, 28/07/2025 21:06
  - 14.- Jordi Colomé Dalmau / num:15314, 28/07/2025 21:06
  - 15.- Jordi Colomé Dalmau / num:15314, 28/07/2025 21:07
  - 16.- Jordi Colomé Dalmau / num:15314, 28/07/2025 21:07
  - 17.- Jordi Colomé Dalmau / num:15314, 28/07/2025 21:08
  - 18.- Jordi Colomé Dalmau / num:15314, 28/07/2025 21:08
  - 19.- Jordi Colomé Dalmau / num:15314, 28/07/2025 21:08





## ANNEX NÚM.8: Estudi bàsic de seguretat i salut

Codi Segur de Verificació:  
baec2f79-4975-4580-9948-3d2c3ef4dcde  
Origen: Ciutadà  
Identificador documento: ES\_L01172142\_2025\_32077186  
Data d'impressió: 25/03/2026 11:00:31  
Pàgina 124 de 228

- SIGNATURES**
- 1.- Jordi Colomé Dalmau / num:15314, 28/07/2025 20:59
  - 2.- Jordi Colomé Dalmau / num:15314, 28/07/2025 21:01
  - 3.- Jordi Colomé Dalmau / num:15314, 28/07/2025 21:02
  - 4.- Jordi Colomé Dalmau / num:15314, 28/07/2025 21:02
  - 5.- Jordi Colomé Dalmau / num:15314, 28/07/2025 21:03
  - 6.- Jordi Colomé Dalmau / num:15314, 28/07/2025 21:03
  - 7.- Jordi Colomé Dalmau / num:15314, 28/07/2025 21:04
  - 8.- Jordi Colomé Dalmau / num:15314, 28/07/2025 21:04
  - 9.- Jordi Colomé Dalmau / num:15314, 28/07/2025 21:04
  - 10.- Jordi Colomé Dalmau / num:15314, 28/07/2025 21:05
  - 11.- Jordi Colomé Dalmau / num:15314, 28/07/2025 21:05
  - 12.- Jordi Colomé Dalmau / num:15314, 28/07/2025 21:05
  - 13.- Jordi Colomé Dalmau / num:15314, 28/07/2025 21:06
  - 14.- Jordi Colomé Dalmau / num:15314, 28/07/2025 21:06
  - 15.- Jordi Colomé Dalmau / num:15314, 28/07/2025 21:07
  - 16.- Jordi Colomé Dalmau / num:15314, 28/07/2025 21:07
  - 17.- Jordi Colomé Dalmau / num:15314, 28/07/2025 21:08
  - 18.- Jordi Colomé Dalmau / num:15314, 28/07/2025 21:08
  - 19.- Jordi Colomé Dalmau / num:15314, 28/07/2025 21:08



 AJUNTAMENT DE VILABERTRAN Juliol de 2025	PROJECTE EXECUTIU D'ARRANJAMENT D'UNS TRAMS DEL CAMÍ DE LA VINYA DE L'ABAT AL TERME MUNICIPAL DE VILABERTRAN	<b>AIE 247</b> <small>ARQUITECTURA I ENGINYERIA 247 ASSOCIATS S.L.P.</small>
		Exp: AIE2534

## ESTUDI BÀSIC DE SEGURETAT I SALUT

### INDEX

INDEX .....	1
MEMÒRIA .....	2
1.OBJECTE .....	2
2.- CARACTERÍSTIQUES DE L'OBRA .....	2
2.1.Obra .....	2
2.2.Descripció .....	2
2.3.Pressupost .....	2
2.4.Termini d'execució .....	2
2.5.Personal previst .....	2
2.6.Unitats constructives que componen l'obra .....	2
3.- RISCOS .....	2
3.1.Riscos professionals .....	2
3.2.- Prevenció de riscos professionals .....	3
3.2.1.Proteccions individuals .....	3
3.2.2.Proteccions col·lectives .....	4
3.2.3.Formació .....	4
3.2.4.Medicina preventiva i primers auxilis .....	4
4. SENYALITZACIÓ D'OBRES .....	5
5. RELACIÓ DE NORMES I REGLAMENTS DE SEGURETAT I SALUT APLICABLES EN LES OBRES DE CONSTRUCCIÓ .....	5

Codi Segur de Verificació:  
baec2f79-4975-4580-9948-3d2c3ef4dcde  
Origen: Ciutadà  
Identificador documento: ES\_L01172142\_2025\_32077186  
Data d'impressió: 25/03/2026 11:00:31  
Pàgina 125 de 228

- SIGNATURES**
- 1.- Jordi Colomé Dalmau / num:15314, 28/07/2025 20:59
  - 2.- Jordi Colomé Dalmau / num:15314, 28/07/2025 21:01
  - 3.- Jordi Colomé Dalmau / num:15314, 28/07/2025 21:02
  - 4.- Jordi Colomé Dalmau / num:15314, 28/07/2025 21:02
  - 5.- Jordi Colomé Dalmau / num:15314, 28/07/2025 21:03
  - 6.- Jordi Colomé Dalmau / num:15314, 28/07/2025 21:03
  - 7.- Jordi Colomé Dalmau / num:15314, 28/07/2025 21:04
  - 8.- Jordi Colomé Dalmau / num:15314, 28/07/2025 21:04
  - 9.- Jordi Colomé Dalmau / num:15314, 28/07/2025 21:04
  - 10.- Jordi Colomé Dalmau / num:15314, 28/07/2025 21:05
  - 11.- Jordi Colomé Dalmau / num:15314, 28/07/2025 21:05
  - 12.- Jordi Colomé Dalmau / num:15314, 28/07/2025 21:05
  - 13.- Jordi Colomé Dalmau / num:15314, 28/07/2025 21:06
  - 14.- Jordi Colomé Dalmau / num:15314, 28/07/2025 21:06
  - 15.- Jordi Colomé Dalmau / num:15314, 28/07/2025 21:07
  - 16.- Jordi Colomé Dalmau / num:15314, 28/07/2025 21:07
  - 17.- Jordi Colomé Dalmau / num:15314, 28/07/2025 21:08
  - 18.- Jordi Colomé Dalmau / num:15314, 28/07/2025 21:08
  - 19.- Jordi Colomé Dalmau / num:15314, 28/07/2025 21:08



 <b>AJUNTAMENT DE VILABERTRAN</b> Juliol de 2025	<b>PROJECTE EXECUTIU D'ARRANJAMENT D'UNS TRAMS DEL CAMÍ DE LA VINYA DE L'ABAT AL TERME MUNICIPAL DE VILABERTRAN</b>	<b>AIE 247</b> <small>ARQUITECTURA I ENGINYERIA 247 ASSOCIATS S.L.P.</small>
		Exp: AIE2534

## MEMÒRIA

### 1.OBJECTE

Aquest Estudi Bàsic de Seguretat i Salut es redacta en compliment del Reial Decret 1627/1997, del 24.10.97 desenvolupant la obligació del contractista d'acomplir tota la legislació i normativa referent a la Seguretat i Salut en obra, tant pel que fa al personal de la mateixa com a l'aliè, seguretat i senyalització pel tràfic interior de l'obra i extern a aquesta afectat per ella, riscos d'accidents, malalties professionals, etc., i a les instal·lacions d'higiene i benestar dels treballadors.

Es fa constar l'obligació que en tot cas té el contractista, de conèixer i complir aquestes disposicions encara que no se li faci notificació expressa al respecte i donar prioritat d'atenció i dedicació a la Seguretat i Salut, posant tots els medis humans i materials suficients.

### 2.- CARACTERÍSTIQUES DE L'OBRA

#### 2.1.Obra

Aquest estudi és el corresponent al projecte "PROJECTE D'ARRANJAMENT D'UNS TRAMS DEL CAMÍ DE LA VINYA DE L'ABAT AL TERME MUNICIPAL DE VILABERTRAN".

#### 2.2.Descripció

La descripció de l'obra és la que figura en la memòria del Projecte per la qual cosa no es considera necessària la seva repetició en aquest annex.

#### 2.3.Pressupost

El pressupost d'execució material de l'obra és de 42.036,72 €.

#### 2.4.Termini d'execució

El termini d'execució previst per la realització de les obres és de QUATRE (4) setmanes.

#### 2.5.Personal previst

Segons les diferents fases de l'obra s'estima que la màxima concurrència de treballadors serà de 5 persones.

#### 2.6.Unitats constructives que componen l'obra

Les principals unitats constructives que componen l'obra són les següents:

- Demolicions, enderrocs i moviment de terres
- Pavimentació

### 3.- RISCOS

A continuació es procedeix a la identificació dels riscos, que preveiem es puguin presentar durant la realització de les unitats constructives de l'obra. S'estableix una llista de riscos, sense correlacionar-la amb la llista d'unitats constructives, donat que fer un llistat d'unitat per unitat seria molt reiteratiu, doncs qualsevol dels riscos es presenten en gran nombre de les unitats esmentades.

#### 3.1.Riscos professionals

Codi Segur de Verificació:  
baec2f79-4975-4580-9948-3d2c3ef4dcde  
Origen: Ciutadà  
Identificador documento: ES\_L01172142\_2025\_32077186  
Data d'impressió: 25/03/2026 11:00:31  
Pàgina 126 de 228

- SIGNATURES**
- 1.- Jordi Colomé Dalmau / num:15314, 28/07/2025 20:59
  - 2.- Jordi Colomé Dalmau / num:15314, 28/07/2025 21:01
  - 3.- Jordi Colomé Dalmau / num:15314, 28/07/2025 21:02
  - 4.- Jordi Colomé Dalmau / num:15314, 28/07/2025 21:02
  - 5.- Jordi Colomé Dalmau / num:15314, 28/07/2025 21:03
  - 6.- Jordi Colomé Dalmau / num:15314, 28/07/2025 21:03
  - 7.- Jordi Colomé Dalmau / num:15314, 28/07/2025 21:04
  - 8.- Jordi Colomé Dalmau / num:15314, 28/07/2025 21:04
  - 9.- Jordi Colomé Dalmau / num:15314, 28/07/2025 21:04
  - 10.- Jordi Colomé Dalmau / num:15314, 28/07/2025 21:05
  - 11.- Jordi Colomé Dalmau / num:15314, 28/07/2025 21:05
  - 12.- Jordi Colomé Dalmau / num:15314, 28/07/2025 21:05
  - 13.- Jordi Colomé Dalmau / num:15314, 28/07/2025 21:06
  - 14.- Jordi Colomé Dalmau / num:15314, 28/07/2025 21:06
  - 15.- Jordi Colomé Dalmau / num:15314, 28/07/2025 21:07
  - 16.- Jordi Colomé Dalmau / num:15314, 28/07/2025 21:07
  - 17.- Jordi Colomé Dalmau / num:15314, 28/07/2025 21:08
  - 18.- Jordi Colomé Dalmau / num:15314, 28/07/2025 21:08
  - 19.- Jordi Colomé Dalmau / num:15314, 28/07/2025 21:08



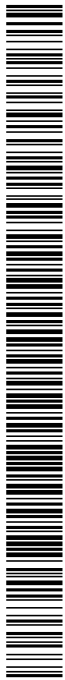

 AJUNTAMENT DE VILABERTRAN	PROJECTE EXECUTIU D'ARRANJAMENT D'UNS TRAMS DEL CAMÍ DE LA VINYA DE L'ABAT AL TERME MUNICIPAL DE VILABERTRAN	<b>AIE 247</b> <small>ARQUITECTURA I ENGINYERIA 247 ASSOCIATS S.L.P</small>
Juliol de 2025		Exp: AIE2534

- Atropellaments.
- Col·lisions.
- Bolcades de vehicles o màquines.
- Caigudes a diferent nivell.
- Caigudes al mateix nivell.
- Enderrocaments.
- Atrapaments.
- Cops.
- Projecció de partícules als ulls.
- Caiguda de materials o objectes.
- Soroll.
- Pols.
- Vibracions.
- Per utilització de material bituminós.
- Esquitxades.
- Ferides punxants.
- Talls per eina o metall.
- Eczemes.
- Erosions i contusions en manipulació.
- Ferides per màquines talladores.
- Incendis i explosions.
- Propis de soldadura elèctrica i oxiacetilènica.
- Intoxicació per fums, resines i pintures especials .
- Propis de desbarbadores, taladres, etc.
- Propis de grues i equips d'elevació.
- Per efecte mecànic del vent.
- Per tempestes amb aparell elèctric.
- Rigors climàtics.

### **3.2.- Prevenció de riscos professionals**

#### **3.2.1. Proteccions individuals**

Codi Segur de Verificació:  
baec2f79-4975-4580-9948-3d2c3ef4dcde  
Origen: Ciutadà  
Identificador documento: ES\_L01172142\_2025\_32077186  
Data d'impressió: 25/03/2026 11:00:31  
Pàgina 127 de 228

- SIGNATURES**
- 1.- Jordi Colomé Dalmau / num:15314, 28/07/2025 20:59
  - 2.- Jordi Colomé Dalmau / num:15314, 28/07/2025 21:01
  - 3.- Jordi Colomé Dalmau / num:15314, 28/07/2025 21:02
  - 4.- Jordi Colomé Dalmau / num:15314, 28/07/2025 21:02
  - 5.- Jordi Colomé Dalmau / num:15314, 28/07/2025 21:03
  - 6.- Jordi Colomé Dalmau / num:15314, 28/07/2025 21:03
  - 7.- Jordi Colomé Dalmau / num:15314, 28/07/2025 21:04
  - 8.- Jordi Colomé Dalmau / num:15314, 28/07/2025 21:04
  - 9.- Jordi Colomé Dalmau / num:15314, 28/07/2025 21:04
  - 10.- Jordi Colomé Dalmau / num:15314, 28/07/2025 21:05
  - 11.- Jordi Colomé Dalmau / num:15314, 28/07/2025 21:05
  - 12.- Jordi Colomé Dalmau / num:15314, 28/07/2025 21:05
  - 13.- Jordi Colomé Dalmau / num:15314, 28/07/2025 21:06
  - 14.- Jordi Colomé Dalmau / num:15314, 28/07/2025 21:06
  - 15.- Jordi Colomé Dalmau / num:15314, 28/07/2025 21:07
  - 16.- Jordi Colomé Dalmau / num:15314, 28/07/2025 21:07
  - 17.- Jordi Colomé Dalmau / num:15314, 28/07/2025 21:08
  - 18.- Jordi Colomé Dalmau / num:15314, 28/07/2025 21:08
  - 19.- Jordi Colomé Dalmau / num:15314, 28/07/2025 21:08



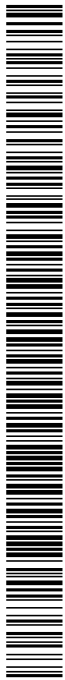

 AJUNTAMENT DE VILABERTRAN	PROJECTE EXECUTIU D'ARRANJAMENT D'UNS TRAMS DEL CAMÍ DE LA VINYA DE L'ABAT AL TERME MUNICIPAL DE VILABERTRAN	<b>AIE 247</b> <small>ARQUITECTURA I ENGINYERIA 247 ASSOCIATS S.L.P.</small>
Juliol de 2025		Exp: AIE2534

- Cascos: per a tot el personal que participi a l'obra, inclòs els visitants.
- Guants de goma.
- Guants dièlectrics.
- Botes d'aigua.
- Botes de seguretat de lona.
- Botes dièlectriques.
- Vestits d'aigua.
- Ulleres contra impactes i antipols.
- Careta antipols.
- Protectors auditius.
- Cinyell de seguretat de subjecció.

### **3.2.2. Proteccions col·lectives**

---

- Pòrtics protectors de línies elèctriques.
- Tanques de limitació i protecció.
- Senyals de tràfic.
- Senyals de seguretat.
- Cinta de balissament.
- Topalls de desplaçament de vehicles.
- Banderoles de senyalització.
- Tubs de subjecció de cinyell de seguretat.

### **3.2.3. Formació**

---

Tot el personal ha de rebre en ingressar a l'obra, una exposició dels mètodes de treball i els riscos que aquest poguessin comportar, juntament amb les mesures de seguretat que caldrà utilitzar.

Escollint el personal més qualificat, s'impartiran cursos de socorrisme i primers auxilis, de forma que tots els grups disposin d'algun socorrista.

### **3.2.4. Medicina preventiva i primers auxilis**

---

#### **Farmacioles**

---

Aquestes contindran el material especificat en l'Ordenança General de Seguretat i Higiene en el Treball.

#### **Assistència a accidentats**

---

S'haurà d'informar a l'obra de l'emplaçament dels diferents Centres Mèdics (Serveis propis, Mútues patronals, Mutualitats laborals, Ambulatoris, etc.), a on s'ha de transportar als accidentats per un trasllat més ràpid i efectiu.

Codi Segur de Verificació:  
baec2f79-4975-4580-9948-3d2c3ef4dcde  
Origen: Ciutadà  
Identificador documento: ES\_L01172142\_2025\_32077186  
Data d'impressió: 25/03/2026 11:00:31  
Pàgina 128 de 228

- SIGNATURES**
- 1.- Jordi Colomé Dalmau / num:15314, 28/07/2025 20:59
  - 2.- Jordi Colomé Dalmau / num:15314, 28/07/2025 21:01
  - 3.- Jordi Colomé Dalmau / num:15314, 28/07/2025 21:02
  - 4.- Jordi Colomé Dalmau / num:15314, 28/07/2025 21:02
  - 5.- Jordi Colomé Dalmau / num:15314, 28/07/2025 21:03
  - 6.- Jordi Colomé Dalmau / num:15314, 28/07/2025 21:03
  - 7.- Jordi Colomé Dalmau / num:15314, 28/07/2025 21:04
  - 8.- Jordi Colomé Dalmau / num:15314, 28/07/2025 21:04
  - 9.- Jordi Colomé Dalmau / num:15314, 28/07/2025 21:04
  - 10.- Jordi Colomé Dalmau / num:15314, 28/07/2025 21:05
  - 11.- Jordi Colomé Dalmau / num:15314, 28/07/2025 21:05
  - 12.- Jordi Colomé Dalmau / num:15314, 28/07/2025 21:05
  - 13.- Jordi Colomé Dalmau / num:15314, 28/07/2025 21:06
  - 14.- Jordi Colomé Dalmau / num:15314, 28/07/2025 21:06
  - 15.- Jordi Colomé Dalmau / num:15314, 28/07/2025 21:07
  - 16.- Jordi Colomé Dalmau / num:15314, 28/07/2025 21:07
  - 17.- Jordi Colomé Dalmau / num:15314, 28/07/2025 21:08
  - 18.- Jordi Colomé Dalmau / num:15314, 28/07/2025 21:08
  - 19.- Jordi Colomé Dalmau / num:15314, 28/07/2025 21:08



 AJUNTAMENT DE VILABERTRAN Juliol de 2025	PROJECTE EXECUTIU D'ARRANJAMENT D'UNS TRAMS DEL CAMÍ DE LA VINYA DE L'ABAT AL TERME MUNICIPAL DE VILABERTRAN	<b>AIE 247</b> <small>ARQUITECTURA I ENGINYERIA          247 ASSOCIATS S.L.P.</small>
		Exp: AIE2534

L'obra haurà de disposar, en lloc ben visible, d'una llista amb els telèfons i adreces dels centre assignats per a urgències, ambulàncies, taxis, etc., per garantir un ràpid transport dels possibles accidentats als centres d'assistència.

#### Reconeixement mèdic

Tot el personal que comenci a treballar a l'obra, haurà de passar un reconeixement mèdic previ al treball, que serà repetit en el període d'un any.

S'analitzarà l'aigua destinada al consum del treballadors per garantir la seva potabilitat, si no prové de la xarxa d'abastament de la població.

#### Prevençió de danys a tercers

El màxim responsable de la seguretat a l'obra, tant per al seu personal com per a tercers, serà el Coordinador, el qual vetllarà per a que es prenguin totes les mesures necessàries, independentment de que estiguin previstes en l'Estudi Bàsic de Seguretat i Salut.

#### 4. SENYALITZACIÓ D'OBRES

El contractista és responsable de la senyalització de l'obra i no podrà al·legar desconeixement de la legislació i normativa a l'efecte encara que no se li hagi comunicat explícitament.

Està obligat a disposar dels medis humans i materials precisos per assegurar el seu compliment.

Els costos de Seguretat i Salut estan inclosos dins dels preus unitaris de les diferents unitats de projecte.

#### 5. RELACIÓ DE NORMES I REGLAMENTS DE SEGURETAT I SALUT APLICABLES EN LES OBRES DE CONSTRUCCIÓ

- **Directiva 92/57/CEE** de 24 de Junio (DO: 26/08/92)  
Disposiciones mínimas de seguridad y de salud que deben aplicarse en las obras de construcción temporales o móviles
- **RD 1627/1997** de 24 de octubre (BOE: 25/10/97)  
Disposiciones mínimas de Seguridad y de Salud en las obras de construcción
- **Ley 31/1995** de 8 de noviembre (BOE: 10/11/95)  
Prevención de riesgos laborales  
Desenvolupament de la Llei a través de les següents disposicions:
  - **RD 39/1997** de 17 de enero (BOE: 31/01/97)  
Reglamento de los Servicios de Prevención
  - **RD 485/1997** de 14 de abril (BOE: 23/04/97)  
Disposiciones mínimas en materia de señalización, de seguridad y salud en el trabajo
  - **RD 486/1997** de 14 de abril (BOE: 23/04/97)  
Disposiciones mínimas de seguridad y salud en los lugares de trabajo
  - **RD 487/1997** de 14 de abril (BOE: 23/04/97)  
Disposiciones mínimas de seguridad y salud relativas a la manipulación manual de cargas que entrañe riesgos, en particular dorsolumbares, para los trabajadores
  - **RD 488/97** de 14 de abril (BOE: 23/04/97)  
Disposiciones mínimas de seguridad y salud relativas al trabajo con equipos que incluyen pantallas de visualización
  - **RD 664/1997** de 12 de mayo (BOE: 24/05/97)

Codi Segur de Verificació:  
baec2f79-4975-4580-9948-3d2c3ef4dcde  
Origen: Ciutadà  
Identificador documento: ES\_L01172142\_2025\_32077186  
Data d'impressió: 25/03/2026 11:00:31  
Pàgina 129 de 228

- SIGNATURES**
- 1.- Jordi Colomé Dalmau / num:15314, 28/07/2025 20:59
  - 2.- Jordi Colomé Dalmau / num:15314, 28/07/2025 21:01
  - 3.- Jordi Colomé Dalmau / num:15314, 28/07/2025 21:02
  - 4.- Jordi Colomé Dalmau / num:15314, 28/07/2025 21:02
  - 5.- Jordi Colomé Dalmau / num:15314, 28/07/2025 21:03
  - 6.- Jordi Colomé Dalmau / num:15314, 28/07/2025 21:03
  - 7.- Jordi Colomé Dalmau / num:15314, 28/07/2025 21:04
  - 8.- Jordi Colomé Dalmau / num:15314, 28/07/2025 21:04
  - 9.- Jordi Colomé Dalmau / num:15314, 28/07/2025 21:04
  - 10.- Jordi Colomé Dalmau / num:15314, 28/07/2025 21:05
  - 11.- Jordi Colomé Dalmau / num:15314, 28/07/2025 21:05
  - 12.- Jordi Colomé Dalmau / num:15314, 28/07/2025 21:05
  - 13.- Jordi Colomé Dalmau / num:15314, 28/07/2025 21:06
  - 14.- Jordi Colomé Dalmau / num:15314, 28/07/2025 21:06
  - 15.- Jordi Colomé Dalmau / num:15314, 28/07/2025 21:07
  - 16.- Jordi Colomé Dalmau / num:15314, 28/07/2025 21:07
  - 17.- Jordi Colomé Dalmau / num:15314, 28/07/2025 21:08
  - 18.- Jordi Colomé Dalmau / num:15314, 28/07/2025 21:08
  - 19.- Jordi Colomé Dalmau / num:15314, 28/07/2025 21:08



 <p>AJUNTAMENT DE VILABERTRAN</p>	<p>PROJECTE EXECUTIU D'ARRANJAMENT D'UNS TRAMS DEL CAMÍ DE LA VINYA DE L'ABAT AL TERME MUNICIPAL DE VILABERTRAN</p>	<p><b>AIE 247</b> ARQUITECTURA I ENGINYERIA 247 ASSOCIATS S.L.P.</p> <p>Exp: AIE2534</p>
<p>Juliol de 2025</p>		

- Protección de los trabajadores contra los riesgos relacionados con la exposición a agentes biológicos durante el trabajo
- **RD 665/1997** de 12 de mayo (BOE: 24/05/97)
- Protección de los trabajadores contra los riesgos relacionados con la exposición a agentes cancerígenos durante el trabajo
- **RD 773/1997** de 30 de mayo (BOE: 12/06/97)
- Disposiciones mínimas de seguridad y salud, relativas a la utilización por los trabajadores de equipos de protección individual
- **RD 1215/1997** de 18 de julio (BOE: 07/08/97)
- Disposiciones mínimas de seguridad y salud para la utilización por los trabajadores de los equipos de trabajo
- **O. de 20 de mayo de 1952** (BOE: 15/06/52)
- Reglamento de Seguridad e Higiene del Trabajo en la industria de la Construcción
- Modificacions: O. de 10 de diciembre de 1953 (BOE: 22/12/53)
- O. de 23 de septiembre de 1966 (BOE: 01/10/66)
- **O. de 31 de enero de 1940. Andamios: Cap. VII, art. 66º a 74º** (BOE: 03/02/40)
- Reglamento general sobre Seguridad e Higiene
- **O. de 28 de agosto de 1970. Art. 1º a 4º, 183º a 291º y Anexos I y II** (BOE: 05/09/70; 09/09/70)
- Ordenanza del trabajo para las industrias de la Construcción, vidrio y cerámica
- **O. de 20 de septiembre de 1986** (BOE: 13/10/86)
- Modelo de libro de incidencias correspondiente a las obras en que sea obligatorio el estudio de Seguridad e Higiene
- **O. de 16 de diciembre de 1987** (BOE: 29/12/87)
- Nuevos modelos para la notificación de accidentes de trabajo e instrucciones para su cumplimiento y tramitación
- **O. de 31 de agosto de 1987** (BOE: 18/09/87)
- Señalización, balizamiento, limpieza y terminación de obras fijas en vías fuera de poblado
- **O. de 23 de mayo de 1977** (BOE: 14/06/77)
- Reglamento de aparatos elevadores para obras
- **O. de 28 de junio de 1988** (BOE: 07/07/88)
- Intrucción Técnica Complementaria MIE-AEM 2 del Reglamento de Aparatos de elevación y Manutención referente a grúas-torre desmontables para obras
- **O. de 31 de octubre de 1984** (BOE: 07/11/84)
- Reglamento sobre seguridad de los trabajos con riesgo de amianto
- **RD 1316/1989** de 27 de octubre (BOE: 02/11/89)
- Protección a los trabajadores frente a los riesgos derivados de la exposición al ruido durante el trabajo
- **O. de 9 de marzo de 1971** (BOE: 16 i 17/03/71)
- Ordenanza General de Seguridad e Higiene en el trabajo
- **O. de 12 de gener de 1998** (DOG: 27/01/98)
- S'aprova el model de Llibre d'Incidències en obres de construcció
- **Resoluciones aprobatorias de Normas técnicas Reglamentarias para distintos medios de protección personal de trabajadores**
- R. de 14 de diciembre de 1974 (BOE: 30/12/74): N.R. MT-1: Cascos no metálicos
- R. de 28 de julio de 1975 (BOE: 01/09/75): N.R. MT-2: Protectores auditivos

Codi Segur de Verificació:  
baec2f79-4975-4580-9948-3d2c3ef4dcde  
Origen: Ciutadà  
Identificador documento: ES\_L01172142\_2025\_32077186  
Data d'impressió: 25/03/2026 11:00:31  
Pàgina 130 de 228

- SIGNATURES**
- 1.- Jordi Colomé Dalmau / num:15314, 28/07/2025 20:59
  - 2.- Jordi Colomé Dalmau / num:15314, 28/07/2025 21:01
  - 3.- Jordi Colomé Dalmau / num:15314, 28/07/2025 21:02
  - 4.- Jordi Colomé Dalmau / num:15314, 28/07/2025 21:02
  - 5.- Jordi Colomé Dalmau / num:15314, 28/07/2025 21:03
  - 6.- Jordi Colomé Dalmau / num:15314, 28/07/2025 21:03
  - 7.- Jordi Colomé Dalmau / num:15314, 28/07/2025 21:04
  - 8.- Jordi Colomé Dalmau / num:15314, 28/07/2025 21:04
  - 9.- Jordi Colomé Dalmau / num:15314, 28/07/2025 21:04
  - 10.- Jordi Colomé Dalmau / num:15314, 28/07/2025 21:05
  - 11.- Jordi Colomé Dalmau / num:15314, 28/07/2025 21:05
  - 12.- Jordi Colomé Dalmau / num:15314, 28/07/2025 21:05
  - 13.- Jordi Colomé Dalmau / num:15314, 28/07/2025 21:06
  - 14.- Jordi Colomé Dalmau / num:15314, 28/07/2025 21:06
  - 15.- Jordi Colomé Dalmau / num:15314, 28/07/2025 21:07
  - 16.- Jordi Colomé Dalmau / num:15314, 28/07/2025 21:07
  - 17.- Jordi Colomé Dalmau / num:15314, 28/07/2025 21:08
  - 18.- Jordi Colomé Dalmau / num:15314, 28/07/2025 21:08
  - 19.- Jordi Colomé Dalmau / num:15314, 28/07/2025 21:08



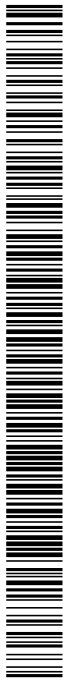

 AJUNTAMENT DE VILABERTRAN	PROJECTE EXECUTIU D'ARRANJAMENT D'UNS TRAMS DEL CAMÍ DE LA VINYA DE L'ABAT AL TERME MUNICIPAL DE VILABERTRAN	<b>AIE 247</b> <small>ARQUITECTURA I ENGINYERIA 247 ASSOCIATS S.L.P.</small>
Juliol de 2025		Exp: AIE2534

- R. de 28 de julio de 1975 (BOE: 02/09/75): N.R. MT-3: Pantallas para soldadores  
Modificació: BOE: 24/10/75
- R. de 28 de julio de 1975 (BOE: 04/09/75): N.R. MT-5: Calzado de seguridad contra riesgos mecánicos  
Modificació: BOE: 27/10/75
- R. de 28 de julio de 1975 (BOE: 05/09/75): N.R. MT-6: Banquetas aislantes de maniobras  
Modificació: BOE: 28/10/75
- R. de 28 de julio de 1975 (BOE: 06/09/75): N.R. MT-7: Equipos de protección personal de vías respiratorias. Normas comunes y adaptadores faciales  
Modificació: BOE: 29/10/75
- R. de 28 de julio de 1975 (BOE: 08/09/75): N.R. MT-8: Equipos de protección personal de vías respiratorias: filtros mecánicos  
Modificació: BOE: 30/10/75
- R. de 28 de julio de 1975 (BOE: 09/09/75): N.R. MT-9: Equipos de protección personal de vías respiratorias: mascarillas autofiltrantes  
Modificació: BOE: 31/10/75
- **Normativa d'àmbit local** (ordenances municipals).

A Vilabertran a la data de la signatura electrònica,

L'enginyer autor del projecte,

Jordi Colomé  
Dalmau /  
num:15314

Firmado digitalmente por Jordi  
Colomé Dalmau / num:15314  
Fecha: 2025.07.28 21:02:39  
+02'00'

Jordi Colomé i Dalmau

Enginyer Industrial

Col. Núm: 15.314

Codi Segur de Verificació:  
baec2f79-4975-4580-9948-3d2c3ef4dcde  
Origen: Ciutadà  
Identificador documento: ES\_L01172142\_2025\_32077186  
Data d'impressió: 25/03/2026 11:00:31  
Pàgina 131 de 228

- SIGNATURES**
- 1.- Jordi Colomé Dalmau / num:15314, 28/07/2025 20:59
  - 2.- Jordi Colomé Dalmau / num:15314, 28/07/2025 21:01
  - 3.- Jordi Colomé Dalmau / num:15314, 28/07/2025 21:02
  - 4.- Jordi Colomé Dalmau / num:15314, 28/07/2025 21:02
  - 5.- Jordi Colomé Dalmau / num:15314, 28/07/2025 21:03
  - 6.- Jordi Colomé Dalmau / num:15314, 28/07/2025 21:03
  - 7.- Jordi Colomé Dalmau / num:15314, 28/07/2025 21:04
  - 8.- Jordi Colomé Dalmau / num:15314, 28/07/2025 21:04
  - 9.- Jordi Colomé Dalmau / num:15314, 28/07/2025 21:04
  - 10.- Jordi Colomé Dalmau / num:15314, 28/07/2025 21:05
  - 11.- Jordi Colomé Dalmau / num:15314, 28/07/2025 21:05
  - 12.- Jordi Colomé Dalmau / num:15314, 28/07/2025 21:05
  - 13.- Jordi Colomé Dalmau / num:15314, 28/07/2025 21:06
  - 14.- Jordi Colomé Dalmau / num:15314, 28/07/2025 21:06
  - 15.- Jordi Colomé Dalmau / num:15314, 28/07/2025 21:07
  - 16.- Jordi Colomé Dalmau / num:15314, 28/07/2025 21:07
  - 17.- Jordi Colomé Dalmau / num:15314, 28/07/2025 21:08
  - 18.- Jordi Colomé Dalmau / num:15314, 28/07/2025 21:08
  - 19.- Jordi Colomé Dalmau / num:15314, 28/07/2025 21:08



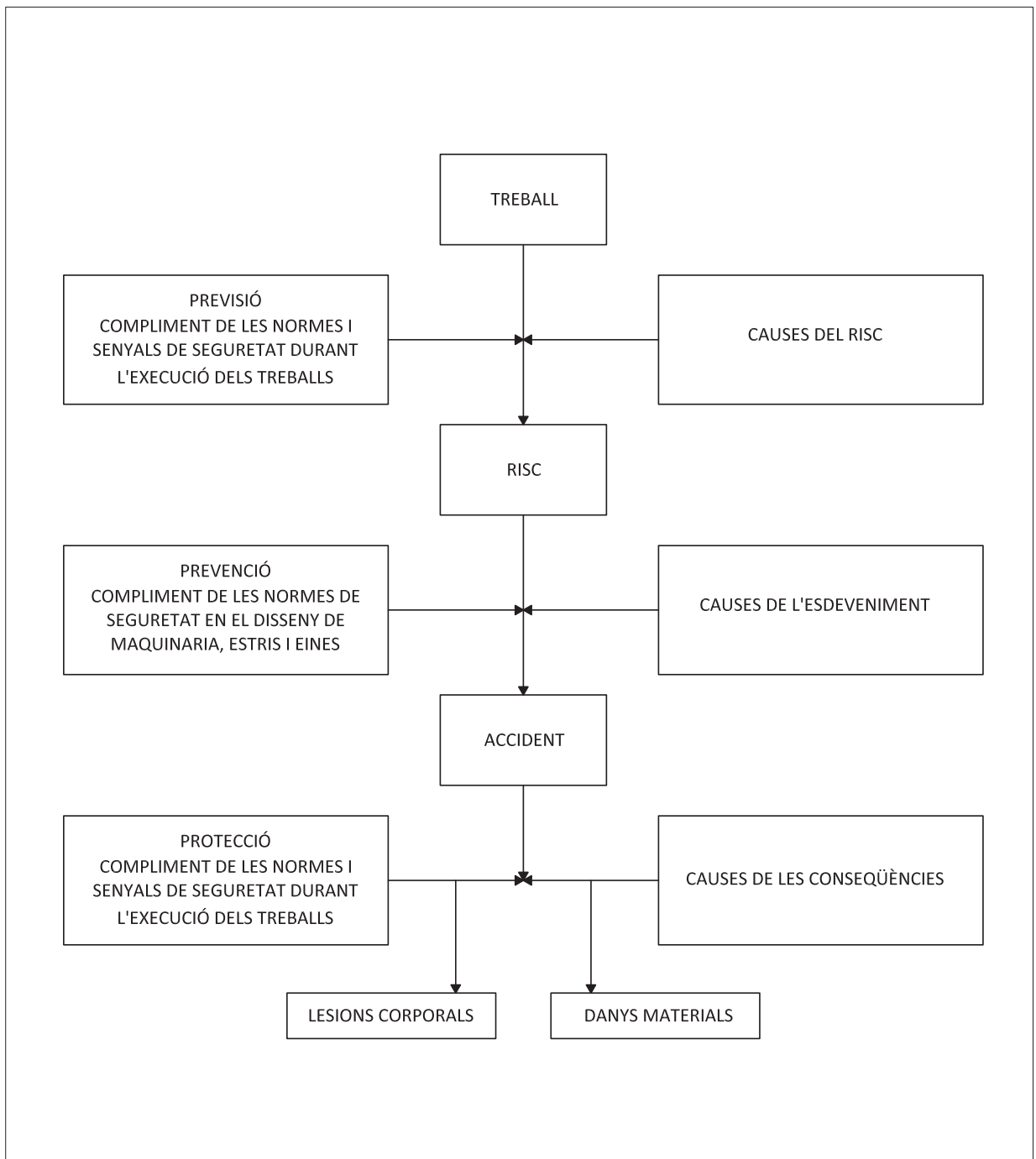

MESURES DE SEGURETAT SEGONS LA CRONOLOGIA D'UN SINISTRE LABORAL

Llibreria: SEGURETAT		Nom cèl·lula / bloc:
Nom del plànol: Mesures de seguretat		1-01 168

Codi Segur de Verificació:  
baec2f79-4975-4580-9948-3d2c3ef4dcde  
Origen: Ciutadà  
Identificador documento: ES\_L01172142\_2025\_32077186  
Data d'impressió: 25/03/2026 11:00:31  
Pàgina 132 de 228

- SIGNATURES**
- 1.- Jordi Colomé Dalmau / num:15314, 28/07/2025 20:59
  - 2.- Jordi Colomé Dalmau / num:15314, 28/07/2025 21:01
  - 3.- Jordi Colomé Dalmau / num:15314, 28/07/2025 21:02
  - 4.- Jordi Colomé Dalmau / num:15314, 28/07/2025 21:02
  - 5.- Jordi Colomé Dalmau / num:15314, 28/07/2025 21:03
  - 6.- Jordi Colomé Dalmau / num:15314, 28/07/2025 21:03
  - 7.- Jordi Colomé Dalmau / num:15314, 28/07/2025 21:04
  - 8.- Jordi Colomé Dalmau / num:15314, 28/07/2025 21:04
  - 9.- Jordi Colomé Dalmau / num:15314, 28/07/2025 21:04
  - 10.- Jordi Colomé Dalmau / num:15314, 28/07/2025 21:05
  - 11.- Jordi Colomé Dalmau / num:15314, 28/07/2025 21:05
  - 12.- Jordi Colomé Dalmau / num:15314, 28/07/2025 21:05
  - 13.- Jordi Colomé Dalmau / num:15314, 28/07/2025 21:06
  - 14.- Jordi Colomé Dalmau / num:15314, 28/07/2025 21:06
  - 15.- Jordi Colomé Dalmau / num:15314, 28/07/2025 21:07
  - 16.- Jordi Colomé Dalmau / num:15314, 28/07/2025 21:07
  - 17.- Jordi Colomé Dalmau / num:15314, 28/07/2025 21:08
  - 18.- Jordi Colomé Dalmau / num:15314, 28/07/2025 21:08
  - 19.- Jordi Colomé Dalmau / num:15314, 28/07/2025 21:08



PRIMERS AUXILIS (No traumatics)

PROCES	SIMPOTMES	GRAVETAT	NO FER	ES POT FER
INDIGESTIONS	NAUSEAS-VOMITS COUCS-DIARREAS	POCA	NO DONAR RES	NO FER RES (Fer vomitar)
MAREJOS	ANGOXA PERDUA CONEIXEMENT VERTIGEN	POCA O POT SER GREU	NO DONAR RES	ALLITAR CAP ABAIX AIRE FRESC DESCORDAR
INTOXICACIONS	VERTIGENS-ABATIMENT NAUSEAS-VOMITS CALFRED-DELIRI	POT SER GREU	NO ALCOHOL NO DONAR RES	FER VOMITAR COBRIR AL LESIONAT
INSOLACIO	MIGRANYES VERTIGENS NAUSEAS	PUEDA SER GRAVE	NO TAPAR DONAR SOLAMENT AIGUA	POSAR A L'OMBRA AIREJAR-DESCORDAR
CRISI NERVIOSA	GESTICULA-GRIDA PLORA-PATALEA ES LLENÇA AL TERRA	NO GREU	NO ALCOHOL NO DONAR RES NO TRACTAR EN GRUP	AILLAR AL LESIONAT NO DEIXAR-SE IMPRESSIONAR
EPILEPSIA	CAU SENSE CONEIXEMENT ES MOSSEGA LA LLENGUA GRINA	APARATOS NO ACOSTUMA A SER GREU	NO DONAR RES	APARTAR OBJECTES PROTEGIR EL CAP CUIDAR NO ES MOSSEGUI
EMBRIAGUESA	EXCITACIO ACTUACIO ALOCADA OLOR A VI	NO GREU	NO DONAR RES	ACOMPANYAR A SERVEI MEDIC

EN TOTS ES CASOS REMIUR A S.S.

RECOMENACIONS BASIQUES  
A TOTA ACCIÓ SOCORREDORA

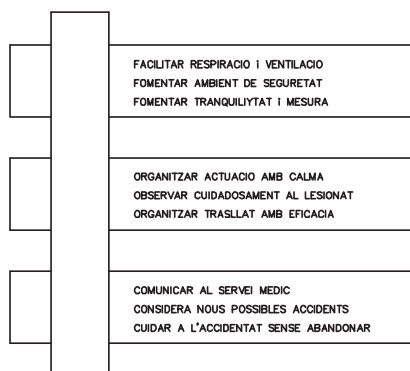

RESUM

TIPUS D' ACCIDENT	{ LLEUS (Molt frequents) GREUS MORTALS CATASTROFES }	(Poc frequents) ACCIO PREVISORA MESURES PREVENTIVES DE SEGURITAT BOTIQUIN-LLITERES-FLASSADES ETC. A.T.S. SOCORRISTES-PERSONAL RESPONSABLE CONEIXER CENTRES ASSISTENCIALS-TELEFONS	ACTUACIO LESIONS GREUS NO DONAR RES AFLUIXAR ROBES NO MOVILITZAR ABRIGAR TRASLLAT RAPID A HOSPITAL	ACCIDENTS ELECTRICS ABANS QUE RES TANCAR PAS DE CORRENT SI HI HA CABLES TRENCATS O SOLTS APARTAR-LOS DEL LESIONAT AMB UN OBJECTE DE FUSTA SI SOLAMENT ES PRODUUEIX LESIO LOCAL TRACTAR COM CREMADA
-------------------	---	--	---	---



EN CAS D' ACCIDENT ELECTRIC  
"TALLAR FLUID ELECTRIC"

TENIR ELS EXTINTORS A PUNT



Llibreria: SEGURETAT

Nom del plànol: Accions preventives i actuacions en cas d'accident

Nom cèl·lula / bloc:

2-01  
169

Codi Segur de Verificació:  
baec2f79-4975-4580-9948-3d2c3ef4dcde  
Origen: Ciutadà  
Identificador documento: ES\_L01172142\_2025\_32077186  
Data d'impressió: 25/03/2026 11:00:31  
Pàgina 133 de 228

- SIGNATURES**
- 1.- Jordi Colomé Dalmau / num:15314, 28/07/2025 20:59
  - 2.- Jordi Colomé Dalmau / num:15314, 28/07/2025 21:01
  - 3.- Jordi Colomé Dalmau / num:15314, 28/07/2025 21:02
  - 4.- Jordi Colomé Dalmau / num:15314, 28/07/2025 21:02
  - 5.- Jordi Colomé Dalmau / num:15314, 28/07/2025 21:03
  - 6.- Jordi Colomé Dalmau / num:15314, 28/07/2025 21:03
  - 7.- Jordi Colomé Dalmau / num:15314, 28/07/2025 21:04
  - 8.- Jordi Colomé Dalmau / num:15314, 28/07/2025 21:04
  - 9.- Jordi Colomé Dalmau / num:15314, 28/07/2025 21:04
  - 10.- Jordi Colomé Dalmau / num:15314, 28/07/2025 21:05
  - 11.- Jordi Colomé Dalmau / num:15314, 28/07/2025 21:05
  - 12.- Jordi Colomé Dalmau / num:15314, 28/07/2025 21:05
  - 13.- Jordi Colomé Dalmau / num:15314, 28/07/2025 21:06
  - 14.- Jordi Colomé Dalmau / num:15314, 28/07/2025 21:06
  - 15.- Jordi Colomé Dalmau / num:15314, 28/07/2025 21:07
  - 16.- Jordi Colomé Dalmau / num:15314, 28/07/2025 21:07
  - 17.- Jordi Colomé Dalmau / num:15314, 28/07/2025 21:08
  - 18.- Jordi Colomé Dalmau / num:15314, 28/07/2025 21:08
  - 19.- Jordi Colomé Dalmau / num:15314, 28/07/2025 21:08



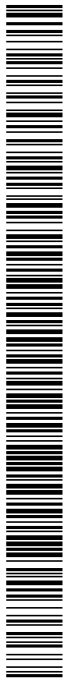

CREMADES  
PETITA CREMADA



NO OBRIR BULLOFES  
TAPAR AMB GASA  
NO TOCAR  
NO POSAR RES

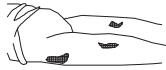

TRASLLAT SENSE PRESA

GRAN CREMAT  
(EXTENSA)



NO TOCAR  
NO POT BEURE  
NO POSAR RES

DE POSA-CASA ESTERIL  
TRASLLAT !! URGENT !!

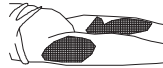

RESPIRACIO DIRIGIDA - BOCA A BOCA



NETEJAR CUIDADOSAMENT  
EL INTERIOR DE LA BOCA  
TREURE PROTESI DENTAL  
AFLUIXAR ROBES

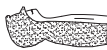

FORÇAR L'HIPER EXTENSIO  
(BARBETA CAP AMUNT) PER ACONSEGUIR  
CONDUCTES OBERTS  
TAPAR NAS



ADAPTAR RITME RESPIRATORI AL PROPI DEL QUE L'EXECUTA



TAPAR NAS

BOCA DON BOCA

MENTO CAP AMUNT

OBSERVAR MOVIMENT TORACIC

CAP MOLT ENRRERE

NO ABANDONAR LA TECNICA FINS ARRIBAR AL HOSPITAL

ABANS DEL TRASLLAT

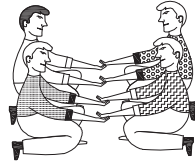

POSICIO CORRECTA  
PER A "RECOLLIR"  
UN LESIONAT GREU

TRASLLATS (Continuacio)

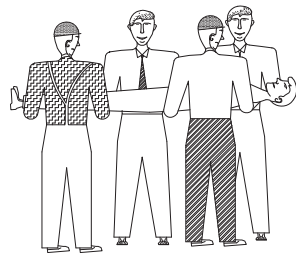

FORMA CORRECTA  
D'AGAFAR  
UN LESIONAT GREU

FERIDES SAGNANTS  
HEMORRAGIES  
COMPRESIO ARTERIAL

LES MANS OMBREJADES EN FOSC  
SON LES QUE PRESSIIONEN I TALLEN L'HEMORRAGIA  
EN ELS PUNTS I ZONES INDICADES

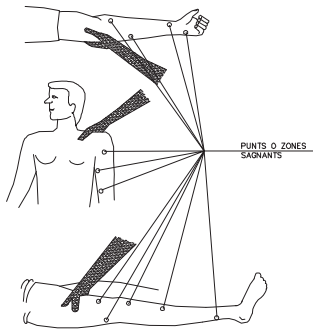

PUNTS O ZONES  
SAGNANTS

HEMORRAGIES (continuacio)

Metode compresiu TORNIQUET

NO ES POT PORTAR MES  
D'UNA HORA SENSE AFLUIXAR-LO

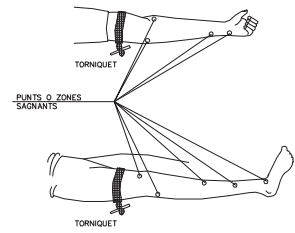

TORNIQUET

PUNTS O ZONES  
SAGNANTS

TORNIQUET

LESIONAT AMB TORNIQUET  
ES URGENT

NOMES DEU USAR-SE  
QUAN LA COMPRESIO DIRECTA  
NO ES SUFICIENT PER APARAR  
L'HEMORRAGIA

FERIDES

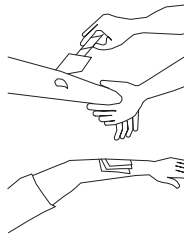

RENTAR AMB AIGUA  
COBRIR AMB GASA

NO POMADES  
NO LIQUIDS  
NO MANIPULAR

TRASLLAT SENSE PRESA

LESIONS PER ACIDS O CAUSTICS

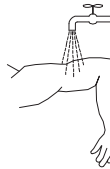

AIGUA ABUNDANT  
(A CHORRO)

TAPAR SENSE COMPRIMIR  
TRASLLAT SENSE PRESA

LESIONS OCULARS



RENTAR AMB AIGUA ABUNDANT

NO TOCAR  
NO INTENTAR TREURE RES  
NO POMADES  
!! NO MANIPULAR !!



TAPAR SUAJAMENT



TRASLLAT (A ser possible  
a centre especializat)

LESIONS NAS OIDE

TAPONAR SUAJAMENT - TRASLLAT  
EPISTAXI (Nas sagrant) TAPONAR

TRASLLAT

INMOVILIZACIO DE MEMBRES ABANS DEL TRASLLAT



MEMBRE SUPERIOR

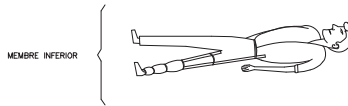

MEMBRE INFERIOR

POSICIO CORRECTA  
DE COL·LOCAR UN  
LESIONAT GREU  
EN UNA LLITERA

Llibreria: SEGURETAT

Nom del plàno: Primers auxilis

Nom cèl·lula / bloc:

3-01  
170

Codi Segur de Verificació:  
baec2f79-4975-4580-9948-3d2c3ef4dcde  
Origen: Ciutadà  
Identificador documento: ES\_L01172142\_2025\_32077186  
Data d'impressió: 25/03/2026 11:00:31  
Pàgina 134 de 228

- SIGNATURES**
- 1.- Jordi Colomé Dalmau / num:15314, 28/07/2025 20:59
  - 2.- Jordi Colomé Dalmau / num:15314, 28/07/2025 21:01
  - 3.- Jordi Colomé Dalmau / num:15314, 28/07/2025 21:02
  - 4.- Jordi Colomé Dalmau / num:15314, 28/07/2025 21:02
  - 5.- Jordi Colomé Dalmau / num:15314, 28/07/2025 21:03
  - 6.- Jordi Colomé Dalmau / num:15314, 28/07/2025 21:03
  - 7.- Jordi Colomé Dalmau / num:15314, 28/07/2025 21:04
  - 8.- Jordi Colomé Dalmau / num:15314, 28/07/2025 21:04
  - 9.- Jordi Colomé Dalmau / num:15314, 28/07/2025 21:04
  - 10.- Jordi Colomé Dalmau / num:15314, 28/07/2025 21:05
  - 11.- Jordi Colomé Dalmau / num:15314, 28/07/2025 21:05
  - 12.- Jordi Colomé Dalmau / num:15314, 28/07/2025 21:05
  - 13.- Jordi Colomé Dalmau / num:15314, 28/07/2025 21:06
  - 14.- Jordi Colomé Dalmau / num:15314, 28/07/2025 21:06
  - 15.- Jordi Colomé Dalmau / num:15314, 28/07/2025 21:07
  - 16.- Jordi Colomé Dalmau / num:15314, 28/07/2025 21:07
  - 17.- Jordi Colomé Dalmau / num:15314, 28/07/2025 21:08
  - 18.- Jordi Colomé Dalmau / num:15314, 28/07/2025 21:08
  - 19.- Jordi Colomé Dalmau / num:15314, 28/07/2025 21:08



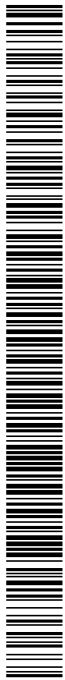

### ETAPES PER A LA IMPLANTACIÓ DE LES PROTECCIONS INDIVIDUALS

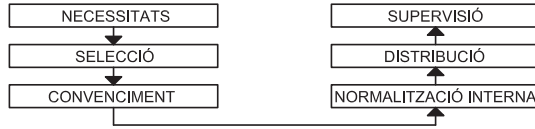

### Casc de seguretat no metàl·lic

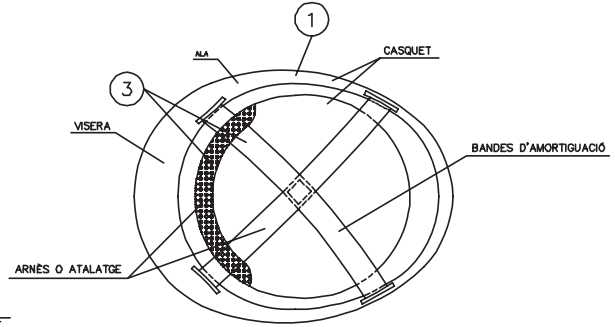
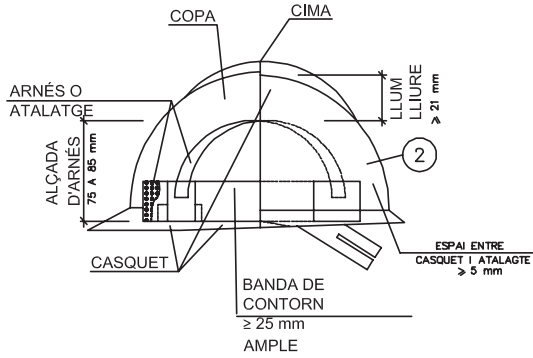

- 1 MATERIAL INCOMBUSTIBLE, RESISTENT A GRASSES, SALS I AIGUA
- 2 CLASSE N AILLANT A CLASSE E-AT AILLANT A 25000v.
- 3 MATERIAL NO RÍGID HIDRÓFUGO, FÀCIL NETEJA I DESINFECCIÓ

### Ulleres contra impactes i antipols

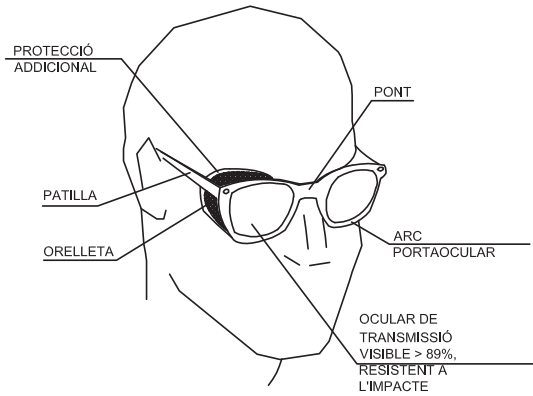

ADAPTABLES AL ROSTRE



UNIVERSALS



CASSOLETA



INTEGRALS

Llibreria: SEGURETAT

Nom del plànol: Proteccions individuals

Nom cèl·lula / bloc:

1-02  
171

Codi Segur de Verificació:  
baec2f79-4975-4580-9948-3d2c3ef4dcde  
Origen: Ciutadà  
Identificador documento: ES\_L01172142\_2025\_32077186  
Data d'impressió: 25/03/2026 11:00:31  
Pàgina 135 de 228

- SIGNATURES**
- 1.- Jordi Colomé Dalmau / num:15314, 28/07/2025 20:59
  - 2.- Jordi Colomé Dalmau / num:15314, 28/07/2025 21:01
  - 3.- Jordi Colomé Dalmau / num:15314, 28/07/2025 21:02
  - 4.- Jordi Colomé Dalmau / num:15314, 28/07/2025 21:02
  - 5.- Jordi Colomé Dalmau / num:15314, 28/07/2025 21:03
  - 6.- Jordi Colomé Dalmau / num:15314, 28/07/2025 21:03
  - 7.- Jordi Colomé Dalmau / num:15314, 28/07/2025 21:04
  - 8.- Jordi Colomé Dalmau / num:15314, 28/07/2025 21:04
  - 9.- Jordi Colomé Dalmau / num:15314, 28/07/2025 21:04
  - 10.- Jordi Colomé Dalmau / num:15314, 28/07/2025 21:05
  - 11.- Jordi Colomé Dalmau / num:15314, 28/07/2025 21:05
  - 12.- Jordi Colomé Dalmau / num:15314, 28/07/2025 21:05
  - 13.- Jordi Colomé Dalmau / num:15314, 28/07/2025 21:06
  - 14.- Jordi Colomé Dalmau / num:15314, 28/07/2025 21:06
  - 15.- Jordi Colomé Dalmau / num:15314, 28/07/2025 21:07
  - 16.- Jordi Colomé Dalmau / num:15314, 28/07/2025 21:07
  - 17.- Jordi Colomé Dalmau / num:15314, 28/07/2025 21:08
  - 18.- Jordi Colomé Dalmau / num:15314, 28/07/2025 21:08
  - 19.- Jordi Colomé Dalmau / num:15314, 28/07/2025 21:08





Màscara antipols

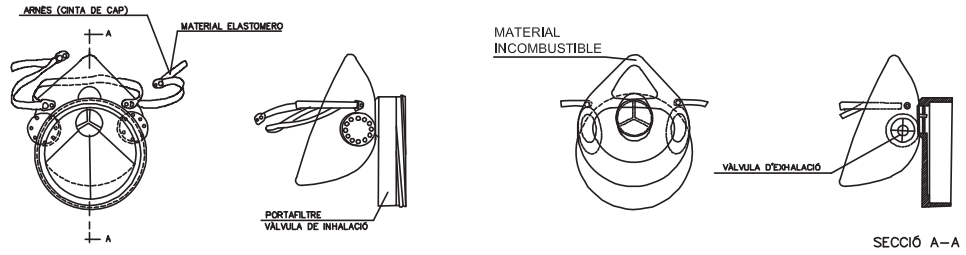

BOTA DE SEURETAT CLASSE III

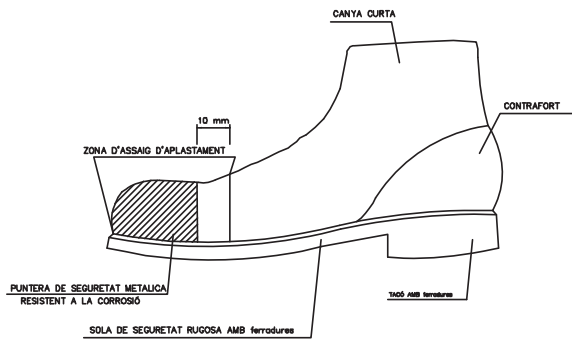

BOTA IMPERMEABLE A L'AIGUA I A L'HUMITAT

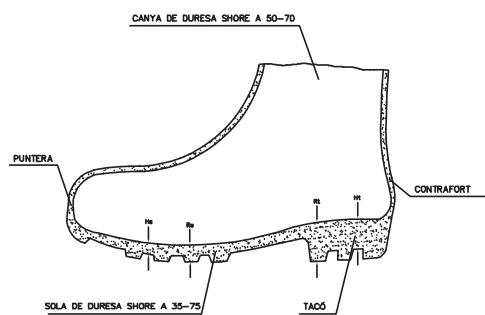

Hs Ferradura de la sola = 5 mm.  
 Rs Resalt de la sola = 9 mm.  
 Ht Ferradura del taló = 20 mm.  
 Rt Resalt del taló = 25 mm.

PORTAEINES

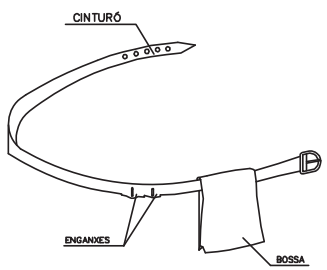

- 1 PERMET TENIR LES MANS LLIURES, MÉS SEURETAT AL MOURE'S
- 2 EVITA CAIGUDES D'EINES
- 3 NO EXIMEIX DEL CINTURÓ DE SEURETAT CUAN AQUEST ÉS NECESSARI

Llibreria: SEURETAT		Nom cèl·lula / bloc:
Nom del plànol: Proteccions individuals		2-02 172

Codi Segur de Verificació:  
baec2f79-4975-4580-9948-3d2c3ef4dcde  
Origen: Ciutadà  
Identificador documento: ES\_L01172142\_2025\_32077186  
Data d'impressió: 25/03/2026 11:00:31  
Pàgina 136 de 228

- SIGNATURES**
- 1.- Jordi Colomé Dalmau / num:15314, 28/07/2025 20:59
  - 2.- Jordi Colomé Dalmau / num:15314, 28/07/2025 21:01
  - 3.- Jordi Colomé Dalmau / num:15314, 28/07/2025 21:02
  - 4.- Jordi Colomé Dalmau / num:15314, 28/07/2025 21:02
  - 5.- Jordi Colomé Dalmau / num:15314, 28/07/2025 21:03
  - 6.- Jordi Colomé Dalmau / num:15314, 28/07/2025 21:03
  - 7.- Jordi Colomé Dalmau / num:15314, 28/07/2025 21:04
  - 8.- Jordi Colomé Dalmau / num:15314, 28/07/2025 21:04
  - 9.- Jordi Colomé Dalmau / num:15314, 28/07/2025 21:04
  - 10.- Jordi Colomé Dalmau / num:15314, 28/07/2025 21:05
  - 11.- Jordi Colomé Dalmau / num:15314, 28/07/2025 21:05
  - 12.- Jordi Colomé Dalmau / num:15314, 28/07/2025 21:05
  - 13.- Jordi Colomé Dalmau / num:15314, 28/07/2025 21:06
  - 14.- Jordi Colomé Dalmau / num:15314, 28/07/2025 21:06
  - 15.- Jordi Colomé Dalmau / num:15314, 28/07/2025 21:07
  - 16.- Jordi Colomé Dalmau / num:15314, 28/07/2025 21:07
  - 17.- Jordi Colomé Dalmau / num:15314, 28/07/2025 21:08
  - 18.- Jordi Colomé Dalmau / num:15314, 28/07/2025 21:08
  - 19.- Jordi Colomé Dalmau / num:15314, 28/07/2025 21:08



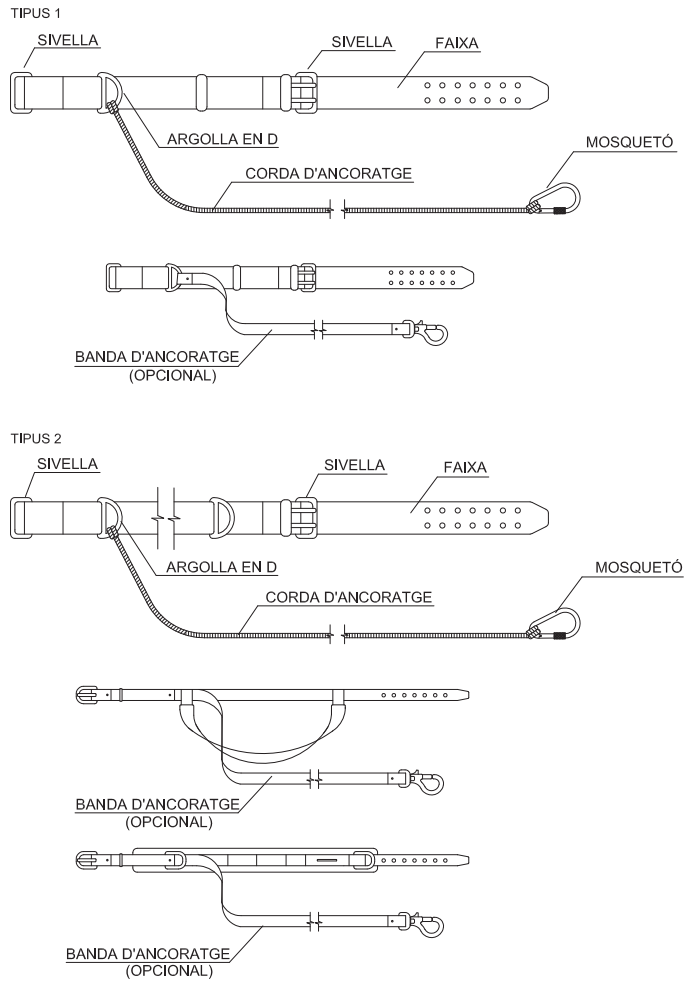
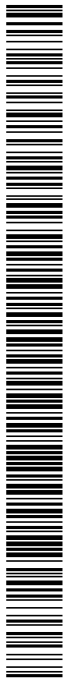

### DETALL 010209

Corretges d'ancoratges

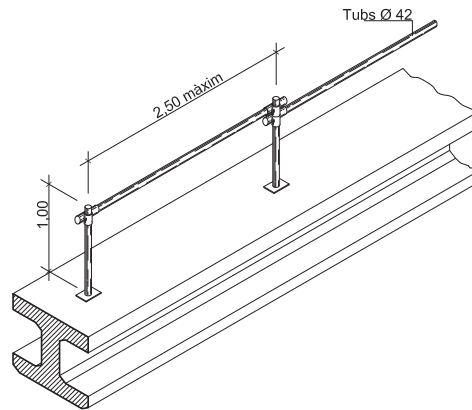

### DETALL 010208

Ancoratge cinturons de seguretat per a treballs sobre bigues de ponts

Llibreria: SEGURETAT

Nom del plànol: Corretges d'ancoratges

Nom cèl·lula / bloc:

1-03  
173

Codi Segur de Verificació:  
baec2f79-4975-4580-9948-3d2c3ef4dcde  
Origen: Ciutadà  
Identificador documento: ES\_L01172142\_2025\_32077186  
Data d'impressió: 25/03/2026 11:00:31  
Pàgina 137 de 228

**SIGNATURES**

- 1.- Jordi Colomé Dalmau / num:15314, 28/07/2025 20:59
- 2.- Jordi Colomé Dalmau / num:15314, 28/07/2025 21:01
- 3.- Jordi Colomé Dalmau / num:15314, 28/07/2025 21:02
- 4.- Jordi Colomé Dalmau / num:15314, 28/07/2025 21:02
- 5.- Jordi Colomé Dalmau / num:15314, 28/07/2025 21:03
- 6.- Jordi Colomé Dalmau / num:15314, 28/07/2025 21:03
- 7.- Jordi Colomé Dalmau / num:15314, 28/07/2025 21:04
- 8.- Jordi Colomé Dalmau / num:15314, 28/07/2025 21:04
- 9.- Jordi Colomé Dalmau / num:15314, 28/07/2025 21:04
- 10.- Jordi Colomé Dalmau / num:15314, 28/07/2025 21:05
- 11.- Jordi Colomé Dalmau / num:15314, 28/07/2025 21:05
- 12.- Jordi Colomé Dalmau / num:15314, 28/07/2025 21:05
- 13.- Jordi Colomé Dalmau / num:15314, 28/07/2025 21:06
- 14.- Jordi Colomé Dalmau / num:15314, 28/07/2025 21:06
- 15.- Jordi Colomé Dalmau / num:15314, 28/07/2025 21:07
- 16.- Jordi Colomé Dalmau / num:15314, 28/07/2025 21:07
- 17.- Jordi Colomé Dalmau / num:15314, 28/07/2025 21:08
- 18.- Jordi Colomé Dalmau / num:15314, 28/07/2025 21:08
- 19.- Jordi Colomé Dalmau / num:15314, 28/07/2025 21:08



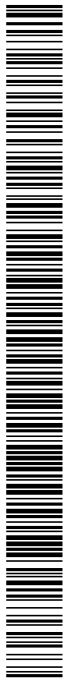

SISTEMA DE FIXACIÓ DE LES XARXES.

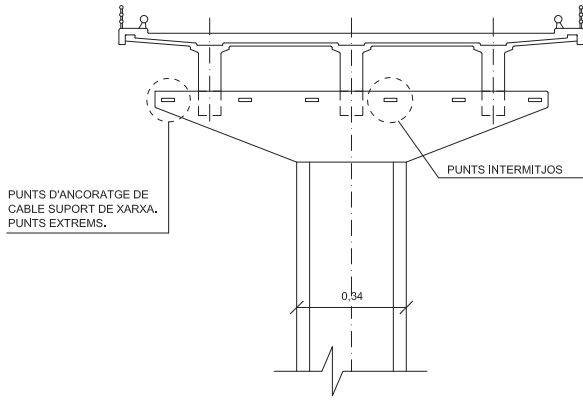

XARXA DE PROTECCIÓ FIXA.

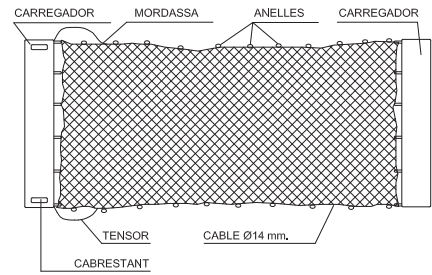

ANGULAR DE 50x60x120

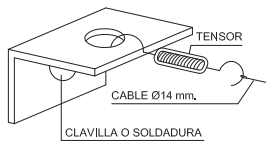

ANGULAR DE 50x60x120

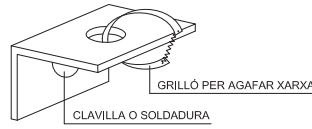

MUNTATGE DE LES XARXES.

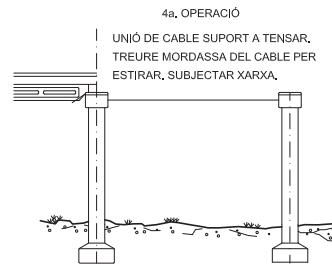
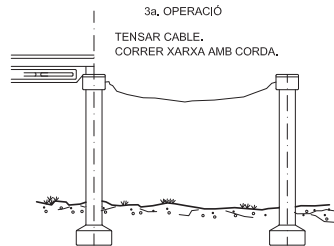
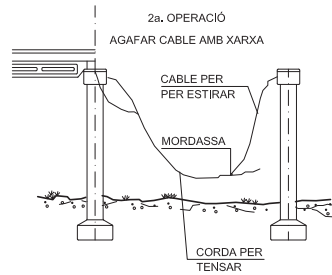
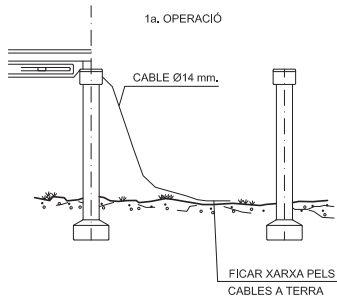

DETALL 010210

Sistema de fixació de les xarxes de seguret

Llibreria: SEGURETAT		Nom cèl·lula / bloc:
Nom del plànol: Sistema de fixació de les xarxes de seguret		2-03 174

Codi Segur de Verificació:  
baec2f79-4975-4580-9948-3d2c3ef4dcde  
Origen: Ciutadà  
Identificador documento: ES\_L01172142\_2025\_32077186  
Data d'impressió: 25/03/2026 11:00:31  
Pàgina 138 de 228

- SIGNATURES**
- 1.- Jordi Colomé Dalmau / num:15314, 28/07/2025 20:59
  - 2.- Jordi Colomé Dalmau / num:15314, 28/07/2025 21:01
  - 3.- Jordi Colomé Dalmau / num:15314, 28/07/2025 21:02
  - 4.- Jordi Colomé Dalmau / num:15314, 28/07/2025 21:02
  - 5.- Jordi Colomé Dalmau / num:15314, 28/07/2025 21:03
  - 6.- Jordi Colomé Dalmau / num:15314, 28/07/2025 21:03
  - 7.- Jordi Colomé Dalmau / num:15314, 28/07/2025 21:04
  - 8.- Jordi Colomé Dalmau / num:15314, 28/07/2025 21:04
  - 9.- Jordi Colomé Dalmau / num:15314, 28/07/2025 21:04
  - 10.- Jordi Colomé Dalmau / num:15314, 28/07/2025 21:05
  - 11.- Jordi Colomé Dalmau / num:15314, 28/07/2025 21:05
  - 12.- Jordi Colomé Dalmau / num:15314, 28/07/2025 21:05
  - 13.- Jordi Colomé Dalmau / num:15314, 28/07/2025 21:06
  - 14.- Jordi Colomé Dalmau / num:15314, 28/07/2025 21:06
  - 15.- Jordi Colomé Dalmau / num:15314, 28/07/2025 21:07
  - 16.- Jordi Colomé Dalmau / num:15314, 28/07/2025 21:07
  - 17.- Jordi Colomé Dalmau / num:15314, 28/07/2025 21:08
  - 18.- Jordi Colomé Dalmau / num:15314, 28/07/2025 21:08
  - 19.- Jordi Colomé Dalmau / num:15314, 28/07/2025 21:08



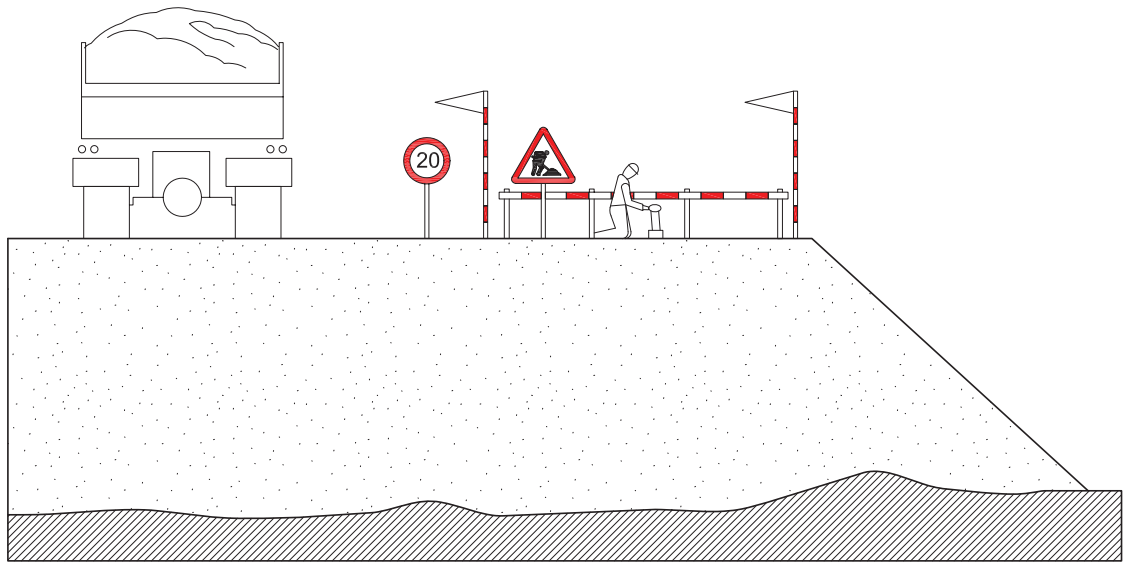

LIMITACIÓ DE VELOCITAT



PERSONAL TREBALLANT

Llibreria: SEGURETAT

Nom del plànol: Esquema protecció de desmunts i terraplens

Nom cèl·lula / bloc:

1-04  
175

Codi Segur de Verificació:  
baec2f79-4975-4580-9948-3d2c3ef4dcde  
Origen: Ciutadà  
Identificador documento: ES\_L01172142\_2025\_32077186  
Data d'impressió: 25/03/2026 11:00:31  
Pàgina 139 de 228

- SIGNATURES**
- 1.- Jordi Colomé Dalmau / num:15314, 28/07/2025 20:59
  - 2.- Jordi Colomé Dalmau / num:15314, 28/07/2025 21:01
  - 3.- Jordi Colomé Dalmau / num:15314, 28/07/2025 21:02
  - 4.- Jordi Colomé Dalmau / num:15314, 28/07/2025 21:02
  - 5.- Jordi Colomé Dalmau / num:15314, 28/07/2025 21:03
  - 6.- Jordi Colomé Dalmau / num:15314, 28/07/2025 21:03
  - 7.- Jordi Colomé Dalmau / num:15314, 28/07/2025 21:04
  - 8.- Jordi Colomé Dalmau / num:15314, 28/07/2025 21:04
  - 9.- Jordi Colomé Dalmau / num:15314, 28/07/2025 21:04
  - 10.- Jordi Colomé Dalmau / num:15314, 28/07/2025 21:05
  - 11.- Jordi Colomé Dalmau / num:15314, 28/07/2025 21:05
  - 12.- Jordi Colomé Dalmau / num:15314, 28/07/2025 21:05
  - 13.- Jordi Colomé Dalmau / num:15314, 28/07/2025 21:06
  - 14.- Jordi Colomé Dalmau / num:15314, 28/07/2025 21:06
  - 15.- Jordi Colomé Dalmau / num:15314, 28/07/2025 21:07
  - 16.- Jordi Colomé Dalmau / num:15314, 28/07/2025 21:07
  - 17.- Jordi Colomé Dalmau / num:15314, 28/07/2025 21:08
  - 18.- Jordi Colomé Dalmau / num:15314, 28/07/2025 21:08
  - 19.- Jordi Colomé Dalmau / num:15314, 28/07/2025 21:08



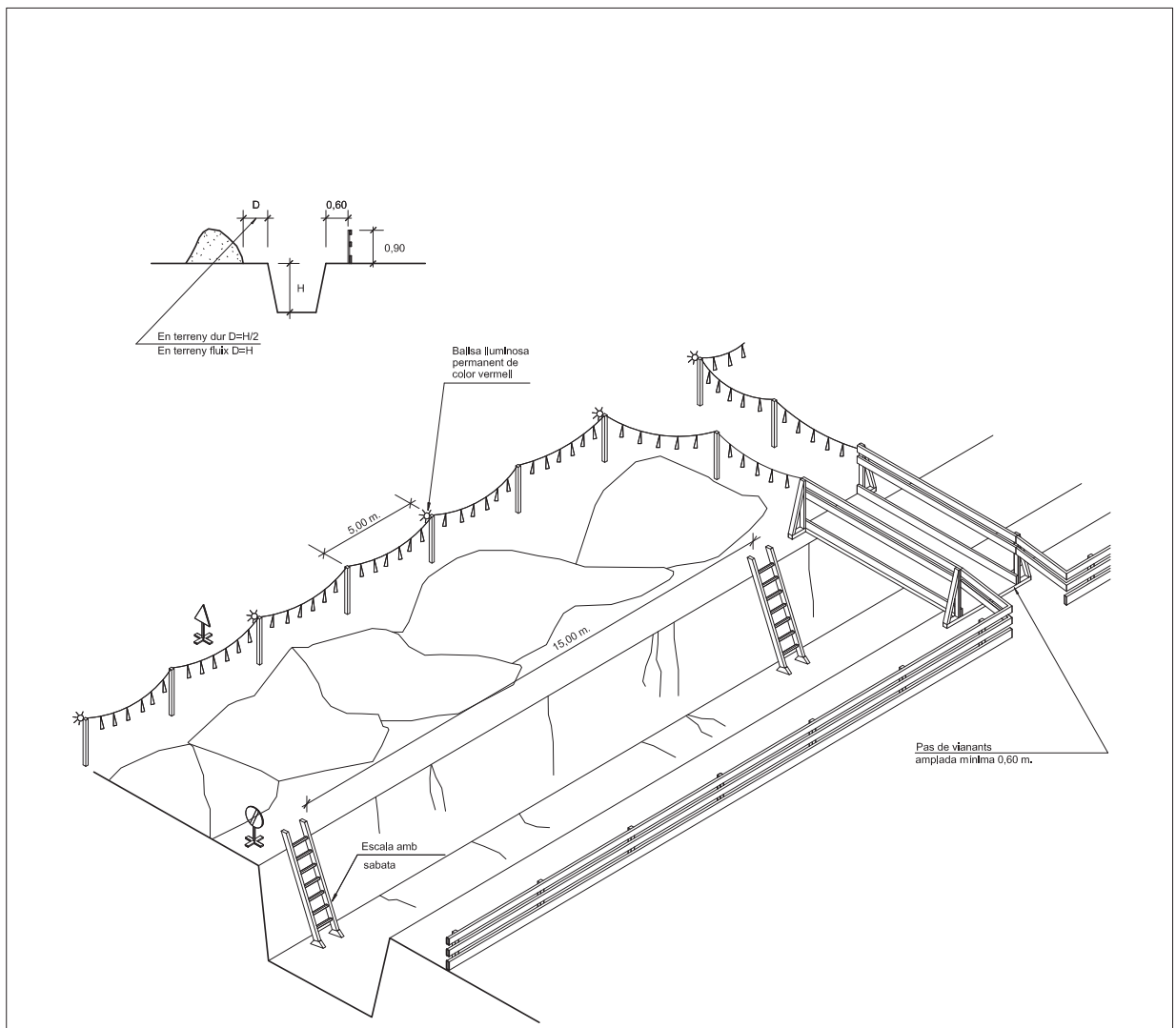
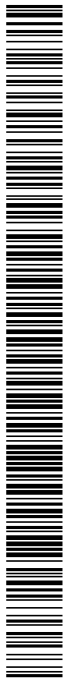

DETALL 010202  
Esquema de protecció de rases  
ESCALA S/E



Senyal de perill P-18



Senyal de prohibició  
indicativa de risc

Llibreria: <b>SEGURETAT</b>		Nom cèl·lula / bloc: <b>2-04</b> 176
Nom del plànol: <b>Esquema de protecció de rases</b>		

Codi Segur de Verificació:  
baec2f79-4975-4580-9948-3d2c3ef4dcde  
Origen: Ciutadà  
Identificador documento: ES\_L01172142\_2025\_32077186  
Data d'impressió: 25/03/2026 11:00:31  
Pàgina 140 de 228

- SIGNATURES**
- 1.- Jordi Colomé Dalmau / num:15314, 28/07/2025 20:59
  - 2.- Jordi Colomé Dalmau / num:15314, 28/07/2025 21:01
  - 3.- Jordi Colomé Dalmau / num:15314, 28/07/2025 21:02
  - 4.- Jordi Colomé Dalmau / num:15314, 28/07/2025 21:02
  - 5.- Jordi Colomé Dalmau / num:15314, 28/07/2025 21:03
  - 6.- Jordi Colomé Dalmau / num:15314, 28/07/2025 21:03
  - 7.- Jordi Colomé Dalmau / num:15314, 28/07/2025 21:04
  - 8.- Jordi Colomé Dalmau / num:15314, 28/07/2025 21:04
  - 9.- Jordi Colomé Dalmau / num:15314, 28/07/2025 21:04
  - 10.- Jordi Colomé Dalmau / num:15314, 28/07/2025 21:05
  - 11.- Jordi Colomé Dalmau / num:15314, 28/07/2025 21:05
  - 12.- Jordi Colomé Dalmau / num:15314, 28/07/2025 21:05
  - 13.- Jordi Colomé Dalmau / num:15314, 28/07/2025 21:06
  - 14.- Jordi Colomé Dalmau / num:15314, 28/07/2025 21:06
  - 15.- Jordi Colomé Dalmau / num:15314, 28/07/2025 21:07
  - 16.- Jordi Colomé Dalmau / num:15314, 28/07/2025 21:07
  - 17.- Jordi Colomé Dalmau / num:15314, 28/07/2025 21:08
  - 18.- Jordi Colomé Dalmau / num:15314, 28/07/2025 21:08
  - 19.- Jordi Colomé Dalmau / num:15314, 28/07/2025 21:08



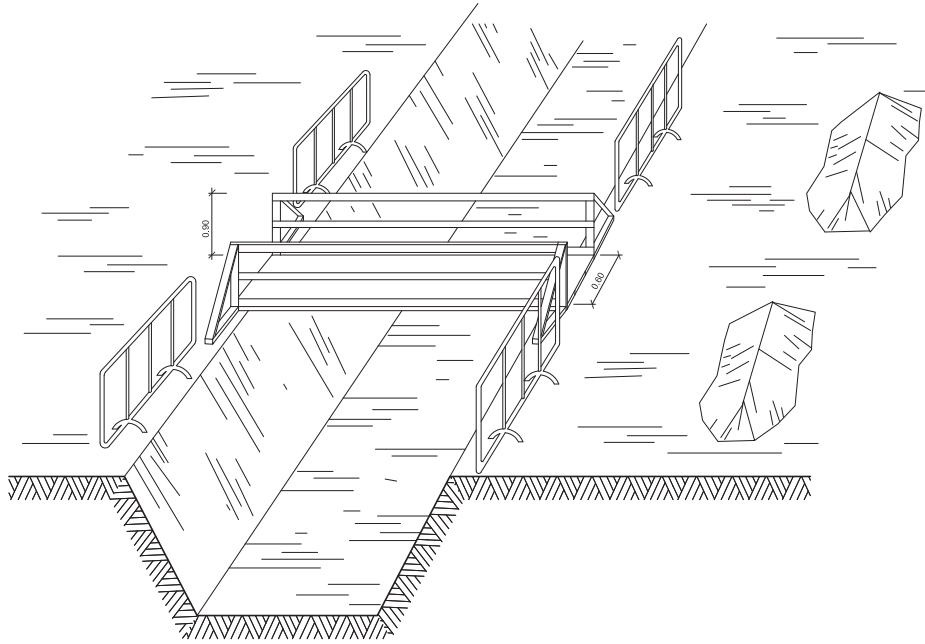
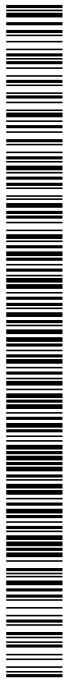

DETALL 010200  
Esquema de protecció de rases

Llibreria: SEGURETAT			Nom cèl·lula / bloc:
Nom del plànol: Esquema de protecció de rases			<b>3-04</b> 177

Codi Segur de Verificació:  
baec2f79-4975-4580-9948-3d2c3ef4dcde  
Origen: Ciutadà  
Identificador documento: ES\_L01172142\_2025\_32077186  
Data d'impressió: 25/03/2026 11:00:31  
Pàgina 141 de 228

- SIGNATURES**
- 1.- Jordi Colomé Dalmau / num:15314, 28/07/2025 20:59
  - 2.- Jordi Colomé Dalmau / num:15314, 28/07/2025 21:01
  - 3.- Jordi Colomé Dalmau / num:15314, 28/07/2025 21:02
  - 4.- Jordi Colomé Dalmau / num:15314, 28/07/2025 21:02
  - 5.- Jordi Colomé Dalmau / num:15314, 28/07/2025 21:03
  - 6.- Jordi Colomé Dalmau / num:15314, 28/07/2025 21:03
  - 7.- Jordi Colomé Dalmau / num:15314, 28/07/2025 21:04
  - 8.- Jordi Colomé Dalmau / num:15314, 28/07/2025 21:04
  - 9.- Jordi Colomé Dalmau / num:15314, 28/07/2025 21:04
  - 10.- Jordi Colomé Dalmau / num:15314, 28/07/2025 21:05
  - 11.- Jordi Colomé Dalmau / num:15314, 28/07/2025 21:05
  - 12.- Jordi Colomé Dalmau / num:15314, 28/07/2025 21:05
  - 13.- Jordi Colomé Dalmau / num:15314, 28/07/2025 21:06
  - 14.- Jordi Colomé Dalmau / num:15314, 28/07/2025 21:06
  - 15.- Jordi Colomé Dalmau / num:15314, 28/07/2025 21:07
  - 16.- Jordi Colomé Dalmau / num:15314, 28/07/2025 21:07
  - 17.- Jordi Colomé Dalmau / num:15314, 28/07/2025 21:08
  - 18.- Jordi Colomé Dalmau / num:15314, 28/07/2025 21:08
  - 19.- Jordi Colomé Dalmau / num:15314, 28/07/2025 21:08



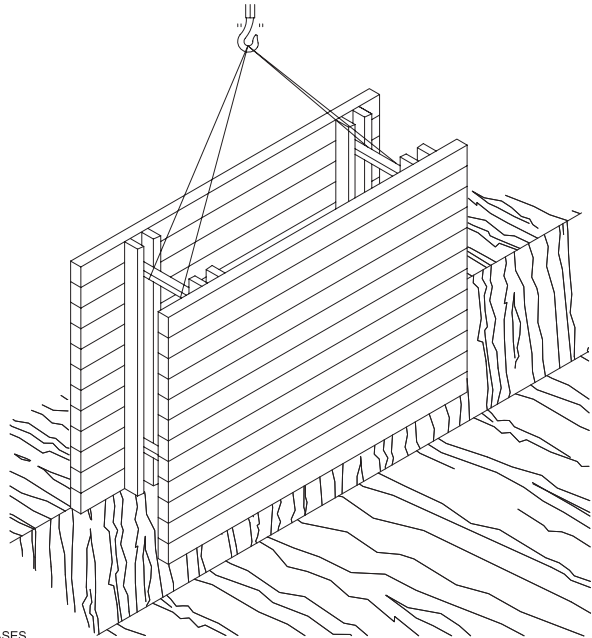
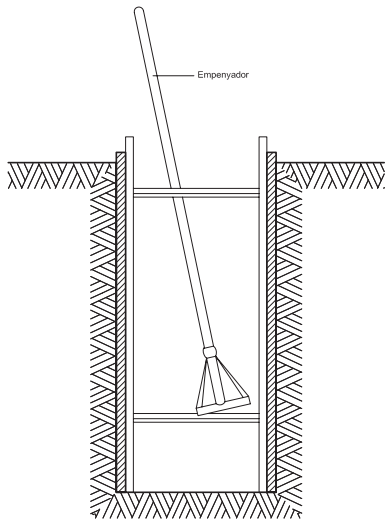
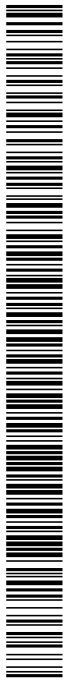

RASES

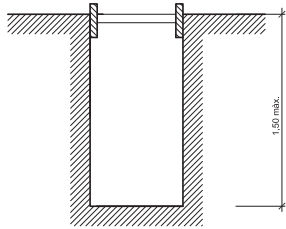

Rasa sense apuntalament

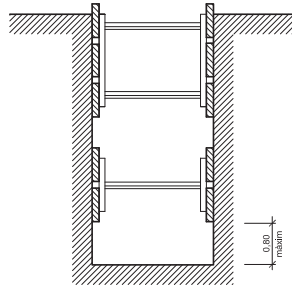

Rases amb apuntalament sense sobrecàrrega

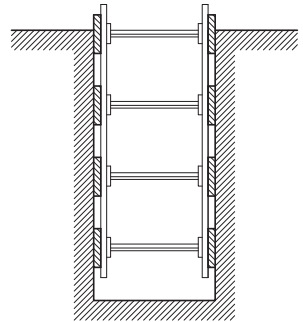

Rases amb apuntalament per sobrecàrrega

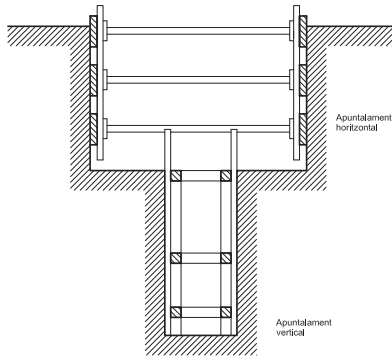

Rasa profunditat amb sobrecàrrega

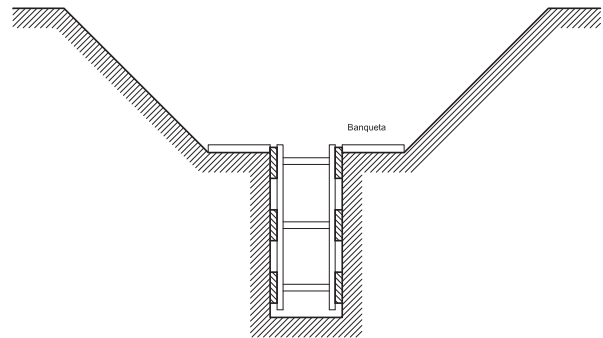

Rasa amb sobrecàrrega lleugera

Amplada de rases en funció de la seva profunditat. Com a mínim fessmentada amplada cal que sigui des:

- 0.50 m, fins a 1.00 m, de profunditat
- 0.65 m, fins a 1.50 m, de profunditat
- 0.75 m, fins a 2.00 m, de profunditat
- 0.80 m, fins a 3.00 m, de profunditat
- 0.90 m, fins a 4.00 m, de profunditat
- 1.00 m, per a més de 4.00 m, de profunditat

DETALL 010201  
 Esquema apuntalament rases

Llibreria: **SEGURETAT**

Nom del plànol: **Esquema apuntalament rases**

Nom cèl·lula / bloc:

**4-04**  
 178

Codi Segur de Verificació:  
baec2f79-4975-4580-9948-3d2c3ef4dcde  
Origen: Ciutadà  
Identificador documento: ES\_L01172142\_2025\_32077186  
Data d'impressió: 25/03/2026 11:00:31  
Pàgina 142 de 228

**SIGNATURES**

- 1.- Jordi Colomé Dalmau / num:15314, 28/07/2025 20:59
- 2.- Jordi Colomé Dalmau / num:15314, 28/07/2025 21:01
- 3.- Jordi Colomé Dalmau / num:15314, 28/07/2025 21:02
- 4.- Jordi Colomé Dalmau / num:15314, 28/07/2025 21:02
- 5.- Jordi Colomé Dalmau / num:15314, 28/07/2025 21:03
- 6.- Jordi Colomé Dalmau / num:15314, 28/07/2025 21:03
- 7.- Jordi Colomé Dalmau / num:15314, 28/07/2025 21:04
- 8.- Jordi Colomé Dalmau / num:15314, 28/07/2025 21:04
- 9.- Jordi Colomé Dalmau / num:15314, 28/07/2025 21:04
- 10.- Jordi Colomé Dalmau / num:15314, 28/07/2025 21:05
- 11.- Jordi Colomé Dalmau / num:15314, 28/07/2025 21:05
- 12.- Jordi Colomé Dalmau / num:15314, 28/07/2025 21:05
- 13.- Jordi Colomé Dalmau / num:15314, 28/07/2025 21:06
- 14.- Jordi Colomé Dalmau / num:15314, 28/07/2025 21:06
- 15.- Jordi Colomé Dalmau / num:15314, 28/07/2025 21:07
- 16.- Jordi Colomé Dalmau / num:15314, 28/07/2025 21:07
- 17.- Jordi Colomé Dalmau / num:15314, 28/07/2025 21:08
- 18.- Jordi Colomé Dalmau / num:15314, 28/07/2025 21:08
- 19.- Jordi Colomé Dalmau / num:15314, 28/07/2025 21:08



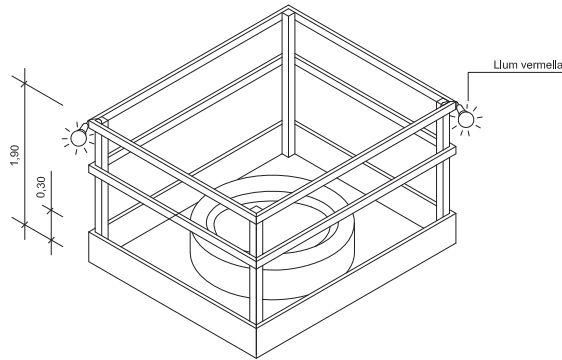
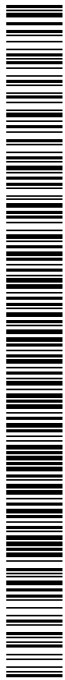

**DETALL 010207**  
Proteccions en forats i obertures  
Isomètrica

Llibreria: SEGURETAT			Nom cèl·lula / bloc:
Nom del plànol: Protecció en forats i obertures isomètrica			<b>5-04</b> 179

Codi Segur de Verificació:  
baec2f79-4975-4580-9948-3d2c3ef4dcde  
Origen: Ciutadà  
Identificador documento: ES\_L01172142\_2025\_32077186  
Data d'impressió: 25/03/2026 11:00:31  
Pàgina 143 de 228

- SIGNATURES**
- 1.- Jordi Colomé Dalmau / num:15314, 28/07/2025 20:59
  - 2.- Jordi Colomé Dalmau / num:15314, 28/07/2025 21:01
  - 3.- Jordi Colomé Dalmau / num:15314, 28/07/2025 21:02
  - 4.- Jordi Colomé Dalmau / num:15314, 28/07/2025 21:02
  - 5.- Jordi Colomé Dalmau / num:15314, 28/07/2025 21:03
  - 6.- Jordi Colomé Dalmau / num:15314, 28/07/2025 21:03
  - 7.- Jordi Colomé Dalmau / num:15314, 28/07/2025 21:04
  - 8.- Jordi Colomé Dalmau / num:15314, 28/07/2025 21:04
  - 9.- Jordi Colomé Dalmau / num:15314, 28/07/2025 21:04
  - 10.- Jordi Colomé Dalmau / num:15314, 28/07/2025 21:05
  - 11.- Jordi Colomé Dalmau / num:15314, 28/07/2025 21:05
  - 12.- Jordi Colomé Dalmau / num:15314, 28/07/2025 21:05
  - 13.- Jordi Colomé Dalmau / num:15314, 28/07/2025 21:06
  - 14.- Jordi Colomé Dalmau / num:15314, 28/07/2025 21:06
  - 15.- Jordi Colomé Dalmau / num:15314, 28/07/2025 21:07
  - 16.- Jordi Colomé Dalmau / num:15314, 28/07/2025 21:07
  - 17.- Jordi Colomé Dalmau / num:15314, 28/07/2025 21:08
  - 18.- Jordi Colomé Dalmau / num:15314, 28/07/2025 21:08
  - 19.- Jordi Colomé Dalmau / num:15314, 28/07/2025 21:08



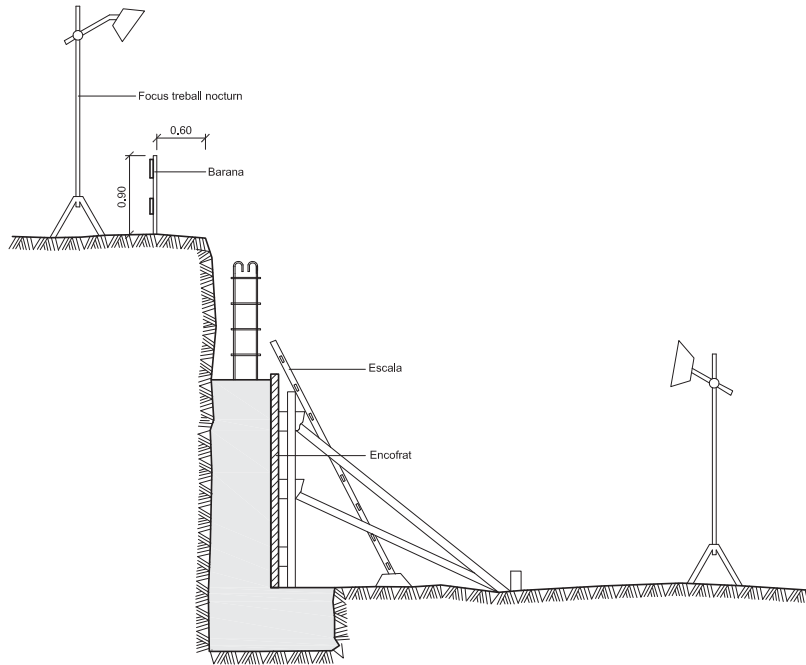
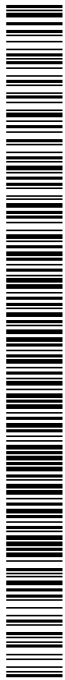

DETALL 010203  
Protecció per a murs de contenció

Llibreria: SEGURETAT		Nom cèl·lula / bloc:
Nom del plànol: Protecció per a murs de contenció		<b>6-04</b> 180

Codi Segur de Verificació:  
baec2f79-4975-4580-9948-3d2c3ef4dcde  
Origen: Ciutadà  
Identificador documento: ES\_L01172142\_2025\_32077186  
Data d'impressió: 25/03/2026 11:00:31  
Pàgina 144 de 228

- SIGNATURES**
- 1.- Jordi Colomé Dalmau / num:15314, 28/07/2025 20:59
  - 2.- Jordi Colomé Dalmau / num:15314, 28/07/2025 21:01
  - 3.- Jordi Colomé Dalmau / num:15314, 28/07/2025 21:02
  - 4.- Jordi Colomé Dalmau / num:15314, 28/07/2025 21:02
  - 5.- Jordi Colomé Dalmau / num:15314, 28/07/2025 21:03
  - 6.- Jordi Colomé Dalmau / num:15314, 28/07/2025 21:03
  - 7.- Jordi Colomé Dalmau / num:15314, 28/07/2025 21:04
  - 8.- Jordi Colomé Dalmau / num:15314, 28/07/2025 21:04
  - 9.- Jordi Colomé Dalmau / num:15314, 28/07/2025 21:04
  - 10.- Jordi Colomé Dalmau / num:15314, 28/07/2025 21:05
  - 11.- Jordi Colomé Dalmau / num:15314, 28/07/2025 21:05
  - 12.- Jordi Colomé Dalmau / num:15314, 28/07/2025 21:05
  - 13.- Jordi Colomé Dalmau / num:15314, 28/07/2025 21:06
  - 14.- Jordi Colomé Dalmau / num:15314, 28/07/2025 21:06
  - 15.- Jordi Colomé Dalmau / num:15314, 28/07/2025 21:07
  - 16.- Jordi Colomé Dalmau / num:15314, 28/07/2025 21:07
  - 17.- Jordi Colomé Dalmau / num:15314, 28/07/2025 21:08
  - 18.- Jordi Colomé Dalmau / num:15314, 28/07/2025 21:08
  - 19.- Jordi Colomé Dalmau / num:15314, 28/07/2025 21:08



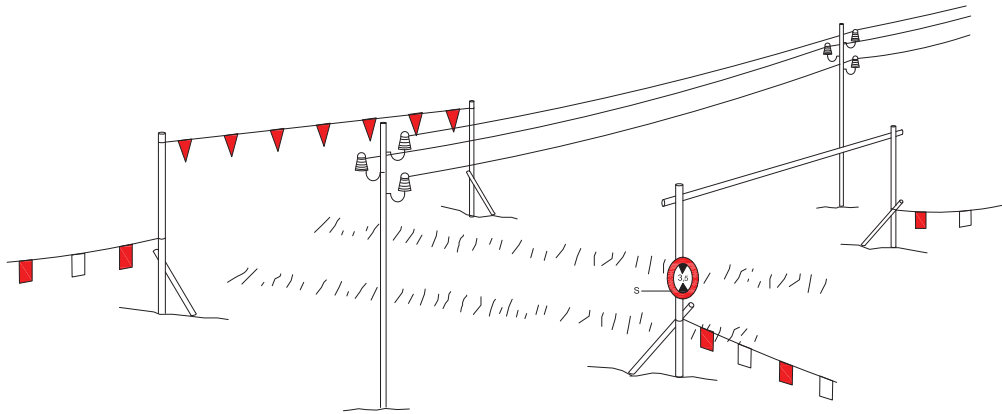
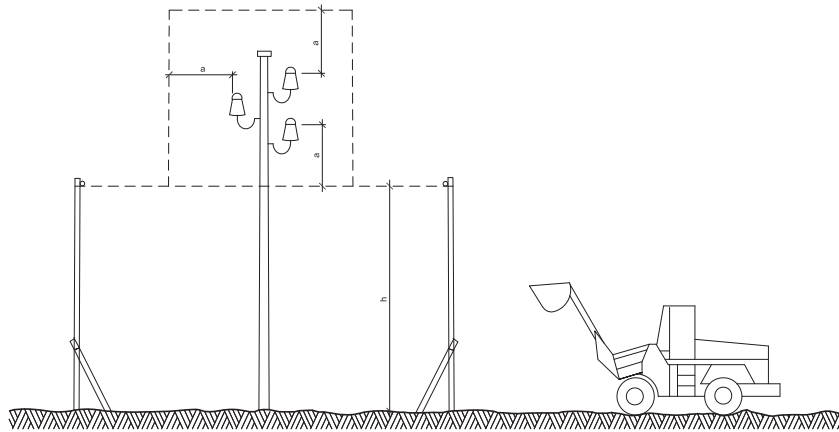
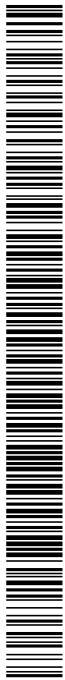

h = Pas llure  
S = Senyal de màxima alçada

**DETALL 010204**  
Pòrtic de balisament protecció de línies elèctriques aèries

Llibreria: **SEGURETAT**

Nom del plànol: **Pòrtic de balisament protecció de línies elèctriques sèries**

Nom cèl·lula / bloc:

**1-05**  
181

Codi Segur de Verificació:  
baec2f79-4975-4580-9948-3d2c3ef4dcde  
Origen: Ciutadà  
Identificador documento: ES\_L01172142\_2025\_32077186  
Data d'impressió: 25/03/2026 11:00:31  
Pàgina 145 de 228

- SIGNATURES**
- 1.- Jordi Colomé Dalmau / num:15314, 28/07/2025 20:59
  - 2.- Jordi Colomé Dalmau / num:15314, 28/07/2025 21:01
  - 3.- Jordi Colomé Dalmau / num:15314, 28/07/2025 21:02
  - 4.- Jordi Colomé Dalmau / num:15314, 28/07/2025 21:02
  - 5.- Jordi Colomé Dalmau / num:15314, 28/07/2025 21:03
  - 6.- Jordi Colomé Dalmau / num:15314, 28/07/2025 21:03
  - 7.- Jordi Colomé Dalmau / num:15314, 28/07/2025 21:04
  - 8.- Jordi Colomé Dalmau / num:15314, 28/07/2025 21:04
  - 9.- Jordi Colomé Dalmau / num:15314, 28/07/2025 21:04
  - 10.- Jordi Colomé Dalmau / num:15314, 28/07/2025 21:05
  - 11.- Jordi Colomé Dalmau / num:15314, 28/07/2025 21:05
  - 12.- Jordi Colomé Dalmau / num:15314, 28/07/2025 21:05
  - 13.- Jordi Colomé Dalmau / num:15314, 28/07/2025 21:06
  - 14.- Jordi Colomé Dalmau / num:15314, 28/07/2025 21:06
  - 15.- Jordi Colomé Dalmau / num:15314, 28/07/2025 21:07
  - 16.- Jordi Colomé Dalmau / num:15314, 28/07/2025 21:07
  - 17.- Jordi Colomé Dalmau / num:15314, 28/07/2025 21:08
  - 18.- Jordi Colomé Dalmau / num:15314, 28/07/2025 21:08
  - 19.- Jordi Colomé Dalmau / num:15314, 28/07/2025 21:08



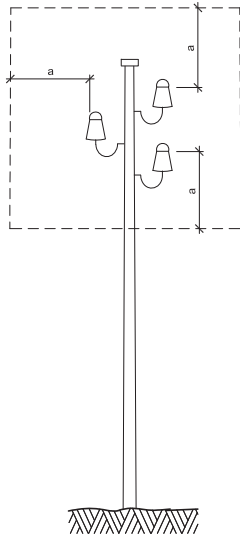
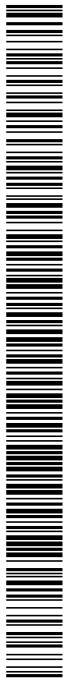

a = 2,00 m.  
Línies B.T.

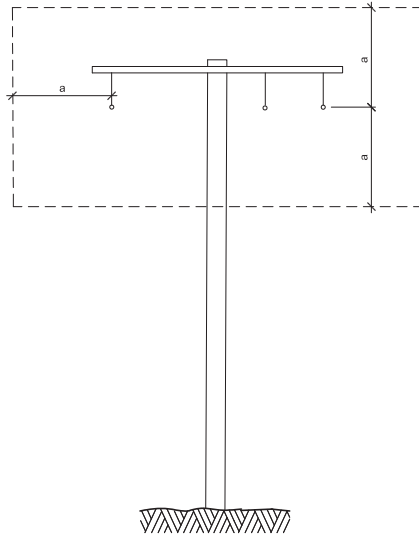

a = 3,00 m.  
Línies A.T.  
fins a 57.000 V.

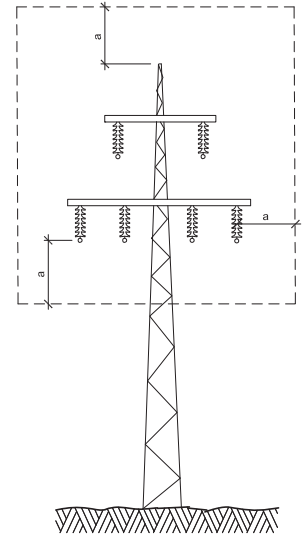

a = 5,00 m.  
Línies A.T.  
per demunt de 57.000 V.

### DETALL 010205

Distàncies relatives de protecció per la maquinària  
d'obra propera a les línies elèctriques aèries

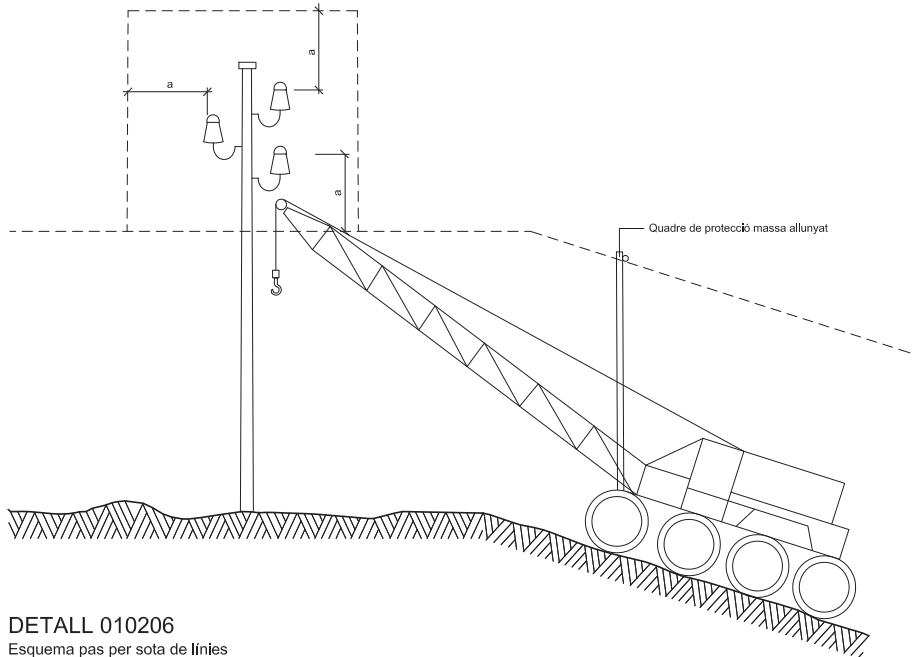

### DETALL 010206

Esquema pas per sota de línies  
aèries de baixa tensió

Llibreria: **SEGURETAT**

Nom del plànol: Distàncies relatives de protecció per la maquinària d'obra propera a les línies elèctriques aèries  
Esquema pas per sota de línies aèries de baixa tensió

Nom cèl·lula / bloc:

**2-05**  
182

Codi Segur de Verificació:  
baec2f79-4975-4580-9948-3d2c3ef4dcde  
Origen: Ciutadà  
Identificador documento: ES\_L01172142\_2025\_32077186  
Data d'impressió: 25/03/2026 11:00:31  
Pàgina 146 de 228

- SIGNATURES**
- 1.- Jordi Colomé Dalmau / num:15314, 28/07/2025 20:59
  - 2.- Jordi Colomé Dalmau / num:15314, 28/07/2025 21:01
  - 3.- Jordi Colomé Dalmau / num:15314, 28/07/2025 21:02
  - 4.- Jordi Colomé Dalmau / num:15314, 28/07/2025 21:02
  - 5.- Jordi Colomé Dalmau / num:15314, 28/07/2025 21:03
  - 6.- Jordi Colomé Dalmau / num:15314, 28/07/2025 21:03
  - 7.- Jordi Colomé Dalmau / num:15314, 28/07/2025 21:04
  - 8.- Jordi Colomé Dalmau / num:15314, 28/07/2025 21:04
  - 9.- Jordi Colomé Dalmau / num:15314, 28/07/2025 21:04
  - 10.- Jordi Colomé Dalmau / num:15314, 28/07/2025 21:05
  - 11.- Jordi Colomé Dalmau / num:15314, 28/07/2025 21:05
  - 12.- Jordi Colomé Dalmau / num:15314, 28/07/2025 21:05
  - 13.- Jordi Colomé Dalmau / num:15314, 28/07/2025 21:06
  - 14.- Jordi Colomé Dalmau / num:15314, 28/07/2025 21:06
  - 15.- Jordi Colomé Dalmau / num:15314, 28/07/2025 21:07
  - 16.- Jordi Colomé Dalmau / num:15314, 28/07/2025 21:07
  - 17.- Jordi Colomé Dalmau / num:15314, 28/07/2025 21:08
  - 18.- Jordi Colomé Dalmau / num:15314, 28/07/2025 21:08
  - 19.- Jordi Colomé Dalmau / num:15314, 28/07/2025 21:08



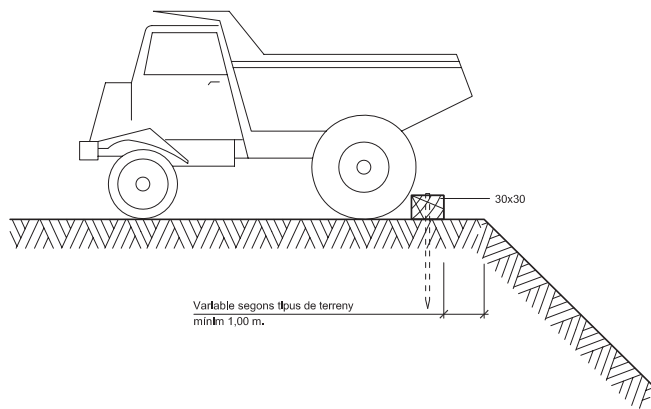
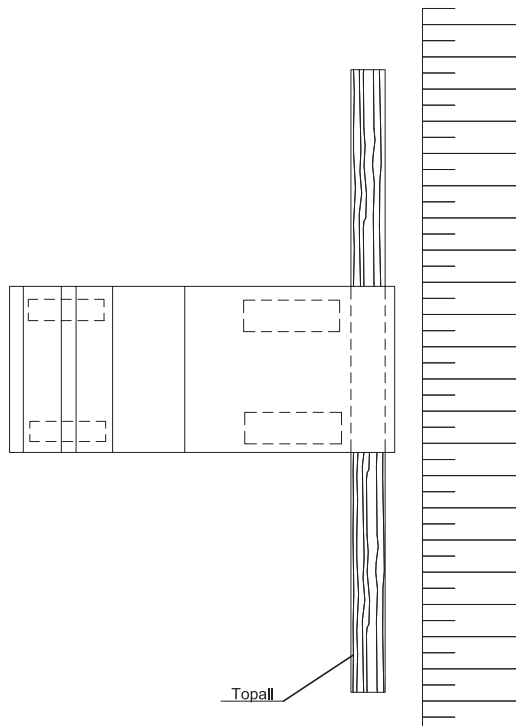
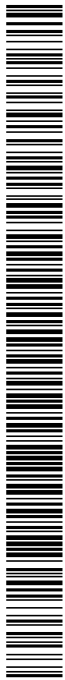

Llibreria: SEGURETAT

Nom del plànol: Treballs amb maquinaria en rases i zones de desmunt  
Esquema de límit de retrocés en vessament de terres

Nom cèl·lula / bloc:

1-06  
183

Codi Segur de Verificació:  
baec2f79-4975-4580-9948-3d2c3ef4dcde  
Origen: Ciutadà  
Identificador documento: ES\_L01172142\_2025\_32077186  
Data d'impressió: 25/03/2026 11:00:31  
Pàgina 147 de 228

- SIGNATURES**
- 1.- Jordi Colomé Dalmau / num:15314, 28/07/2025 20:59
  - 2.- Jordi Colomé Dalmau / num:15314, 28/07/2025 21:01
  - 3.- Jordi Colomé Dalmau / num:15314, 28/07/2025 21:02
  - 4.- Jordi Colomé Dalmau / num:15314, 28/07/2025 21:02
  - 5.- Jordi Colomé Dalmau / num:15314, 28/07/2025 21:03
  - 6.- Jordi Colomé Dalmau / num:15314, 28/07/2025 21:03
  - 7.- Jordi Colomé Dalmau / num:15314, 28/07/2025 21:04
  - 8.- Jordi Colomé Dalmau / num:15314, 28/07/2025 21:04
  - 9.- Jordi Colomé Dalmau / num:15314, 28/07/2025 21:04
  - 10.- Jordi Colomé Dalmau / num:15314, 28/07/2025 21:05
  - 11.- Jordi Colomé Dalmau / num:15314, 28/07/2025 21:05
  - 12.- Jordi Colomé Dalmau / num:15314, 28/07/2025 21:05
  - 13.- Jordi Colomé Dalmau / num:15314, 28/07/2025 21:06
  - 14.- Jordi Colomé Dalmau / num:15314, 28/07/2025 21:06
  - 15.- Jordi Colomé Dalmau / num:15314, 28/07/2025 21:07
  - 16.- Jordi Colomé Dalmau / num:15314, 28/07/2025 21:07
  - 17.- Jordi Colomé Dalmau / num:15314, 28/07/2025 21:08
  - 18.- Jordi Colomé Dalmau / num:15314, 28/07/2025 21:08
  - 19.- Jordi Colomé Dalmau / num:15314, 28/07/2025 21:08



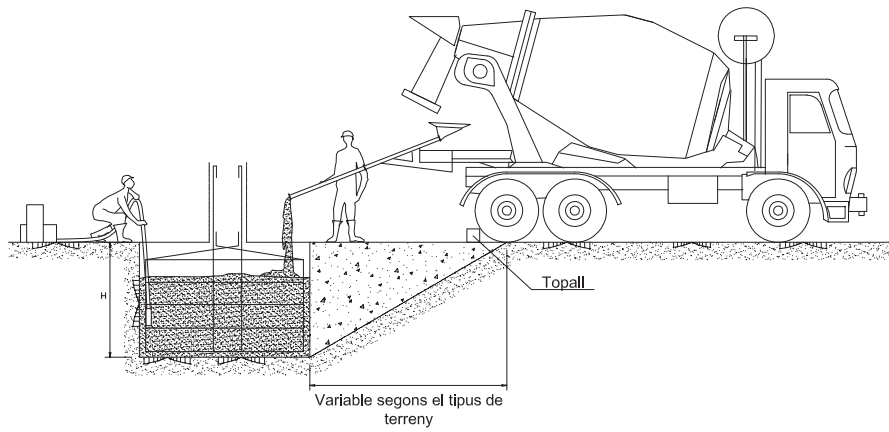
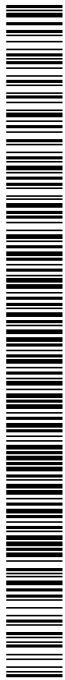

Llibreria: SEURETAT		Nom cèl·lula / bloc:
Nom del plànol: Treballs amb maquinària en rases i zones de desmunt	Esquema de límit de retrocés en vessament de formigó	2-06 184

Codi Segur de Verificació:  
baec2f79-4975-4580-9948-3d2c3ef4dcde  
Origen: Ciutadà  
Identificador documento: ES\_L01172142\_2025\_32077186  
Data d'impressió: 25/03/2026 11:00:31  
Pàgina 148 de 228

- SIGNATURES**
- 1.- Jordi Colomé Dalmau / num:15314, 28/07/2025 20:59
  - 2.- Jordi Colomé Dalmau / num:15314, 28/07/2025 21:01
  - 3.- Jordi Colomé Dalmau / num:15314, 28/07/2025 21:02
  - 4.- Jordi Colomé Dalmau / num:15314, 28/07/2025 21:02
  - 5.- Jordi Colomé Dalmau / num:15314, 28/07/2025 21:03
  - 6.- Jordi Colomé Dalmau / num:15314, 28/07/2025 21:03
  - 7.- Jordi Colomé Dalmau / num:15314, 28/07/2025 21:04
  - 8.- Jordi Colomé Dalmau / num:15314, 28/07/2025 21:04
  - 9.- Jordi Colomé Dalmau / num:15314, 28/07/2025 21:04
  - 10.- Jordi Colomé Dalmau / num:15314, 28/07/2025 21:05
  - 11.- Jordi Colomé Dalmau / num:15314, 28/07/2025 21:05
  - 12.- Jordi Colomé Dalmau / num:15314, 28/07/2025 21:05
  - 13.- Jordi Colomé Dalmau / num:15314, 28/07/2025 21:06
  - 14.- Jordi Colomé Dalmau / num:15314, 28/07/2025 21:06
  - 15.- Jordi Colomé Dalmau / num:15314, 28/07/2025 21:07
  - 16.- Jordi Colomé Dalmau / num:15314, 28/07/2025 21:07
  - 17.- Jordi Colomé Dalmau / num:15314, 28/07/2025 21:08
  - 18.- Jordi Colomé Dalmau / num:15314, 28/07/2025 21:08
  - 19.- Jordi Colomé Dalmau / num:15314, 28/07/2025 21:08



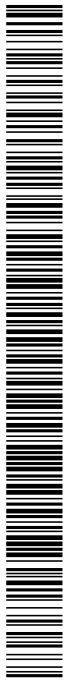

EXCAVACIÓ

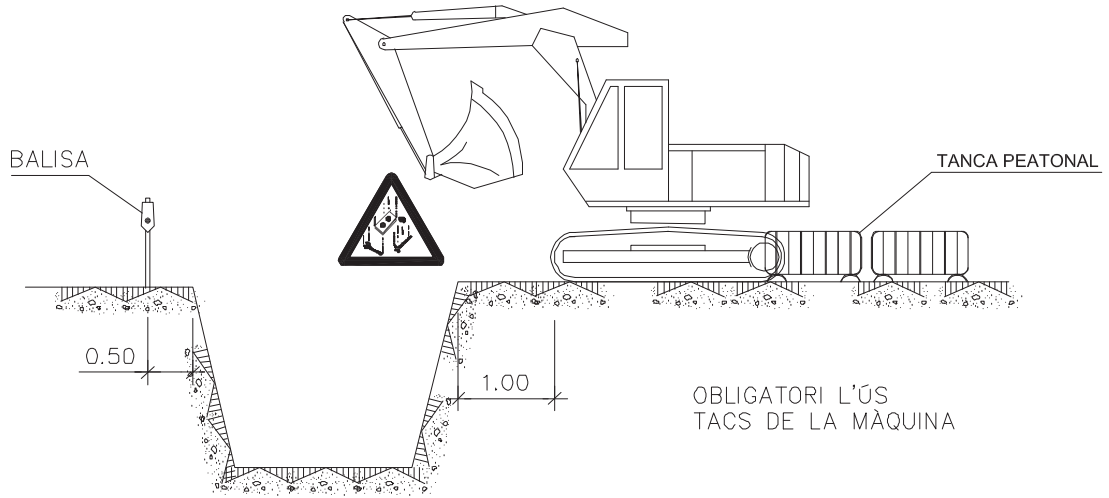

CÀRREGA I DESCÀRREGA D'ELEMENTS

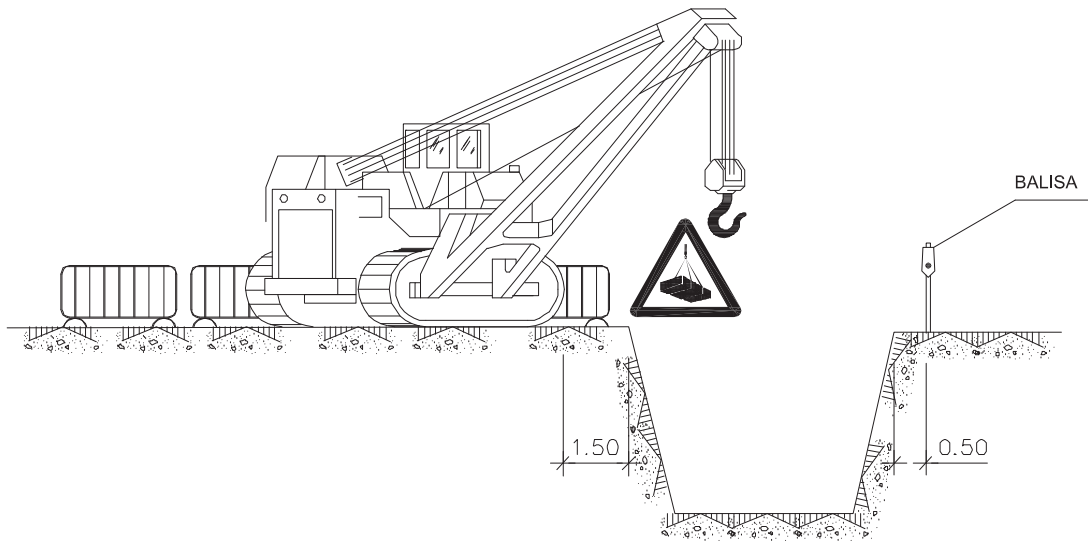

Llibreria: SEGURETAT		Nom cèl·lula / bloc:
Nom del plànol: Treballs amb maquinaria en rases i zones de desmunt	Esquema de límit de treball amb excavadores	3-06 185

Codi Segur de Verificació:  
baec2f79-4975-4580-9948-3d2c3ef4dcde  
Origen: Ciutadà  
Identificador documento: ES\_L01172142\_2025\_32077186  
Data d'impressió: 25/03/2026 11:00:31  
Pàgina 149 de 228

- SIGNATURES**
- 1.- Jordi Colomé Dalmau / num:15314, 28/07/2025 20:59
  - 2.- Jordi Colomé Dalmau / num:15314, 28/07/2025 21:01
  - 3.- Jordi Colomé Dalmau / num:15314, 28/07/2025 21:02
  - 4.- Jordi Colomé Dalmau / num:15314, 28/07/2025 21:02
  - 5.- Jordi Colomé Dalmau / num:15314, 28/07/2025 21:03
  - 6.- Jordi Colomé Dalmau / num:15314, 28/07/2025 21:03
  - 7.- Jordi Colomé Dalmau / num:15314, 28/07/2025 21:04
  - 8.- Jordi Colomé Dalmau / num:15314, 28/07/2025 21:04
  - 9.- Jordi Colomé Dalmau / num:15314, 28/07/2025 21:04
  - 10.- Jordi Colomé Dalmau / num:15314, 28/07/2025 21:05
  - 11.- Jordi Colomé Dalmau / num:15314, 28/07/2025 21:05
  - 12.- Jordi Colomé Dalmau / num:15314, 28/07/2025 21:05
  - 13.- Jordi Colomé Dalmau / num:15314, 28/07/2025 21:06
  - 14.- Jordi Colomé Dalmau / num:15314, 28/07/2025 21:06
  - 15.- Jordi Colomé Dalmau / num:15314, 28/07/2025 21:07
  - 16.- Jordi Colomé Dalmau / num:15314, 28/07/2025 21:07
  - 17.- Jordi Colomé Dalmau / num:15314, 28/07/2025 21:08
  - 18.- Jordi Colomé Dalmau / num:15314, 28/07/2025 21:08
  - 19.- Jordi Colomé Dalmau / num:15314, 28/07/2025 21:08



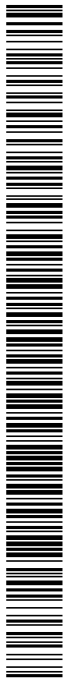

### APLECS

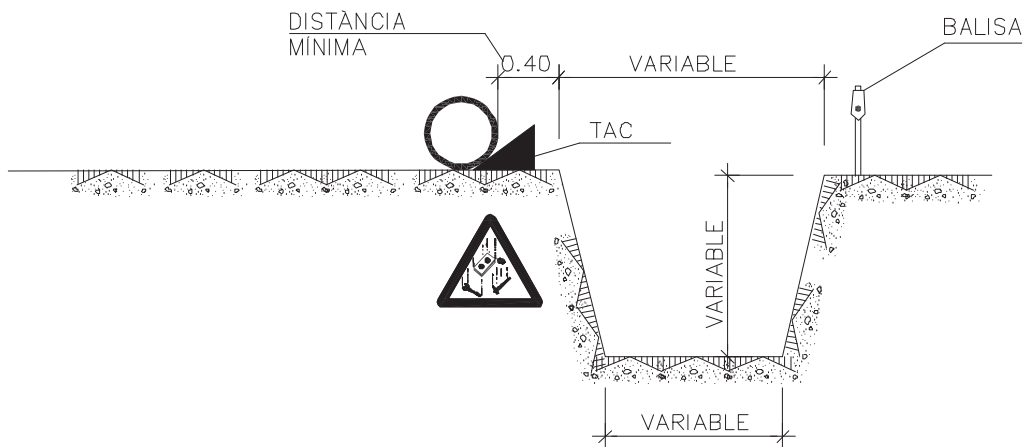
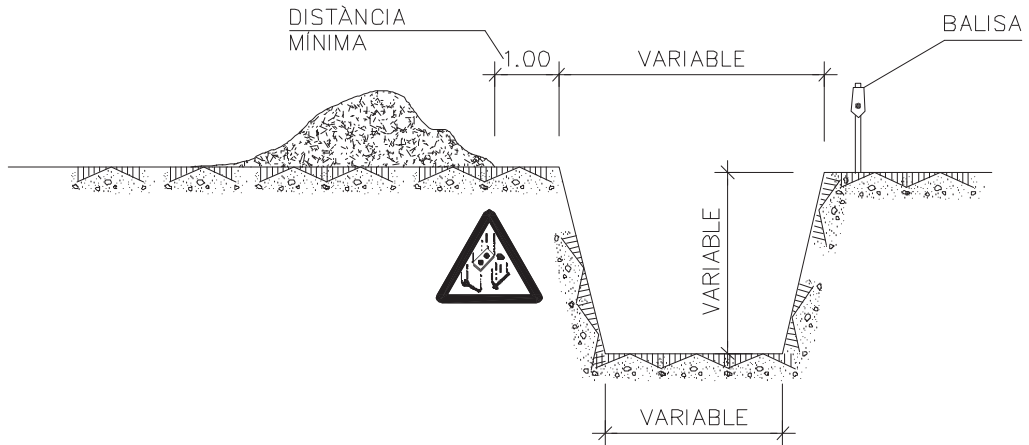

Llibreria: SEGURETAT		Nom cèl·lula / bloc:
Nom del plànol: Treballs amb maquinària en rases i zones de desmunt Aplecs en límit de rases		4-06 186

Codi Segur de Verificació:  
baec2f79-4975-4580-9948-3d2c3ef4dcde  
Origen: Ciutadà  
Identificador documento: ES\_L01172142\_2025\_32077186  
Data d'impressió: 25/03/2026 11:00:31  
Pàgina 150 de 228

- SIGNATURES**
- 1.- Jordi Colomé Dalmau / num:15314, 28/07/2025 20:59
  - 2.- Jordi Colomé Dalmau / num:15314, 28/07/2025 21:01
  - 3.- Jordi Colomé Dalmau / num:15314, 28/07/2025 21:02
  - 4.- Jordi Colomé Dalmau / num:15314, 28/07/2025 21:02
  - 5.- Jordi Colomé Dalmau / num:15314, 28/07/2025 21:03
  - 6.- Jordi Colomé Dalmau / num:15314, 28/07/2025 21:03
  - 7.- Jordi Colomé Dalmau / num:15314, 28/07/2025 21:04
  - 8.- Jordi Colomé Dalmau / num:15314, 28/07/2025 21:04
  - 9.- Jordi Colomé Dalmau / num:15314, 28/07/2025 21:04
  - 10.- Jordi Colomé Dalmau / num:15314, 28/07/2025 21:05
  - 11.- Jordi Colomé Dalmau / num:15314, 28/07/2025 21:05
  - 12.- Jordi Colomé Dalmau / num:15314, 28/07/2025 21:05
  - 13.- Jordi Colomé Dalmau / num:15314, 28/07/2025 21:06
  - 14.- Jordi Colomé Dalmau / num:15314, 28/07/2025 21:06
  - 15.- Jordi Colomé Dalmau / num:15314, 28/07/2025 21:07
  - 16.- Jordi Colomé Dalmau / num:15314, 28/07/2025 21:07
  - 17.- Jordi Colomé Dalmau / num:15314, 28/07/2025 21:08
  - 18.- Jordi Colomé Dalmau / num:15314, 28/07/2025 21:08
  - 19.- Jordi Colomé Dalmau / num:15314, 28/07/2025 21:08



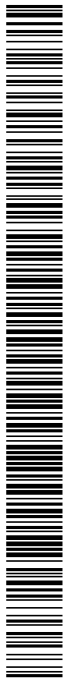

## EXHAURIMENTS

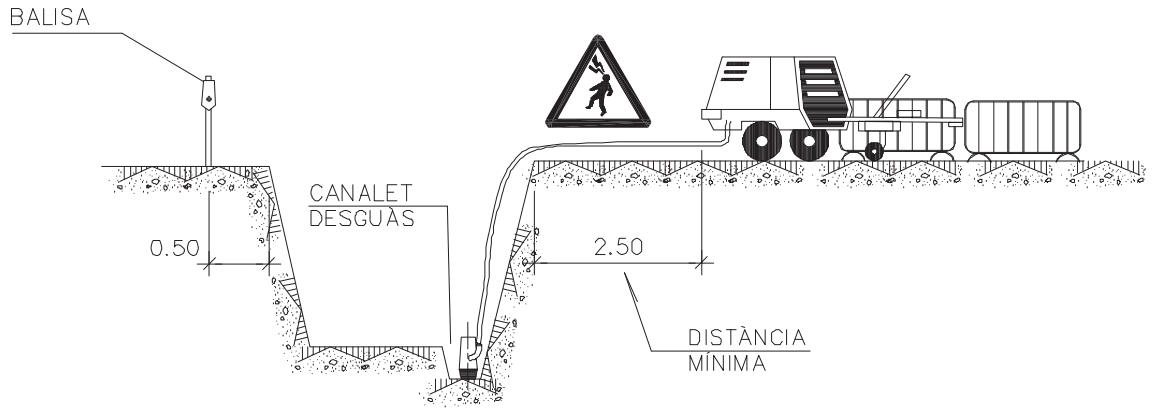

### NOTA:

S'APUNTALARAN ELS TALUSSOS QUE SIGUIN NECESSARIS  
CONSIDERANT L'EXISTÈNCIA DE L'AIGUA.  
PER LES POSSIBLES ESSLAVISSADES DE TERRES  
S'EXTREMARAN LES PRECAUCIONS DURANT LA RETIRADA  
DELS APUNTALAMENTS

Llibreria: SEGURETAT

Nom del plànol: Treballs amb maquinària en rases i zones de desmunt  
Exhauriments de rases

Nom cèl·lula / bloc:

5-06  
187

Codi Segur de Verificació:  
baec2f79-4975-4580-9948-3d2c3ef4dcde  
Origen: Ciutadà  
Identificador documento: ES\_L01172142\_2025\_32077186  
Data d'impressió: 25/03/2026 11:00:31  
Pàgina 151 de 228

- SIGNATURES**
- 1.- Jordi Colomé Dalmau / num:15314, 28/07/2025 20:59
  - 2.- Jordi Colomé Dalmau / num:15314, 28/07/2025 21:01
  - 3.- Jordi Colomé Dalmau / num:15314, 28/07/2025 21:02
  - 4.- Jordi Colomé Dalmau / num:15314, 28/07/2025 21:02
  - 5.- Jordi Colomé Dalmau / num:15314, 28/07/2025 21:03
  - 6.- Jordi Colomé Dalmau / num:15314, 28/07/2025 21:03
  - 7.- Jordi Colomé Dalmau / num:15314, 28/07/2025 21:04
  - 8.- Jordi Colomé Dalmau / num:15314, 28/07/2025 21:04
  - 9.- Jordi Colomé Dalmau / num:15314, 28/07/2025 21:04
  - 10.- Jordi Colomé Dalmau / num:15314, 28/07/2025 21:05
  - 11.- Jordi Colomé Dalmau / num:15314, 28/07/2025 21:05
  - 12.- Jordi Colomé Dalmau / num:15314, 28/07/2025 21:05
  - 13.- Jordi Colomé Dalmau / num:15314, 28/07/2025 21:06
  - 14.- Jordi Colomé Dalmau / num:15314, 28/07/2025 21:06
  - 15.- Jordi Colomé Dalmau / num:15314, 28/07/2025 21:07
  - 16.- Jordi Colomé Dalmau / num:15314, 28/07/2025 21:07
  - 17.- Jordi Colomé Dalmau / num:15314, 28/07/2025 21:08
  - 18.- Jordi Colomé Dalmau / num:15314, 28/07/2025 21:08
  - 19.- Jordi Colomé Dalmau / num:15314, 28/07/2025 21:08



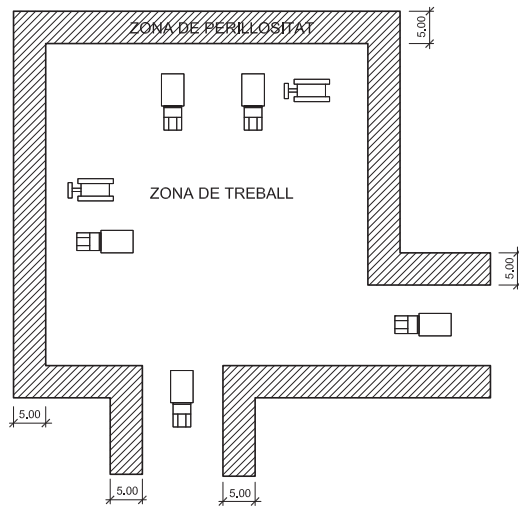
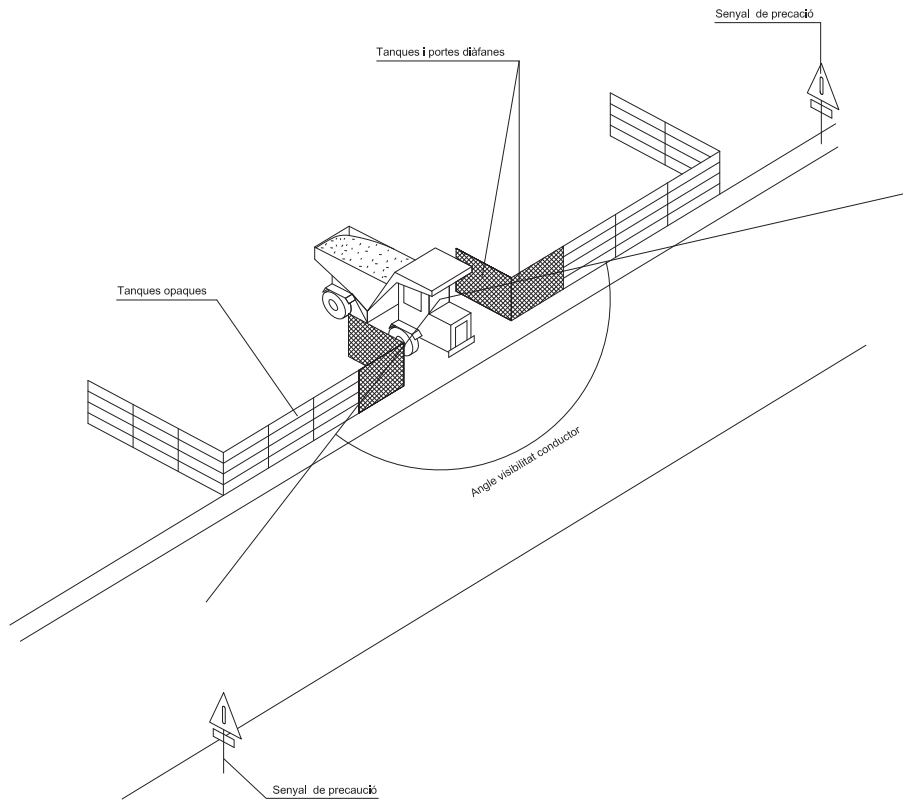
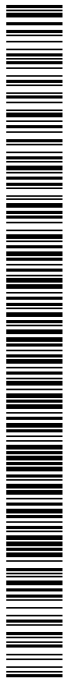

DETALL 020100  
Delimitació zones de treball  
ESCALA S/E

Llibreria: SEURETAT

Nom del plànol: Delimitació zones de treball

Nom cèl·lula / bloc:

1-07  
188

Codi Segur de Verificació:  
baec2f79-4975-4580-9948-3d2c3ef4dcde  
Origen: Ciutadà  
Identificador documento: ES\_L01172142\_2025\_32077186  
Data d'impressió: 25/03/2026 11:00:31  
Pàgina 152 de 228

- SIGNATURES**
- 1.- Jordi Colomé Dalmau / num:15314, 28/07/2025 20:59
  - 2.- Jordi Colomé Dalmau / num:15314, 28/07/2025 21:01
  - 3.- Jordi Colomé Dalmau / num:15314, 28/07/2025 21:02
  - 4.- Jordi Colomé Dalmau / num:15314, 28/07/2025 21:02
  - 5.- Jordi Colomé Dalmau / num:15314, 28/07/2025 21:03
  - 6.- Jordi Colomé Dalmau / num:15314, 28/07/2025 21:03
  - 7.- Jordi Colomé Dalmau / num:15314, 28/07/2025 21:04
  - 8.- Jordi Colomé Dalmau / num:15314, 28/07/2025 21:04
  - 9.- Jordi Colomé Dalmau / num:15314, 28/07/2025 21:04
  - 10.- Jordi Colomé Dalmau / num:15314, 28/07/2025 21:05
  - 11.- Jordi Colomé Dalmau / num:15314, 28/07/2025 21:05
  - 12.- Jordi Colomé Dalmau / num:15314, 28/07/2025 21:05
  - 13.- Jordi Colomé Dalmau / num:15314, 28/07/2025 21:06
  - 14.- Jordi Colomé Dalmau / num:15314, 28/07/2025 21:06
  - 15.- Jordi Colomé Dalmau / num:15314, 28/07/2025 21:07
  - 16.- Jordi Colomé Dalmau / num:15314, 28/07/2025 21:07
  - 17.- Jordi Colomé Dalmau / num:15314, 28/07/2025 21:08
  - 18.- Jordi Colomé Dalmau / num:15314, 28/07/2025 21:08
  - 19.- Jordi Colomé Dalmau / num:15314, 28/07/2025 21:08



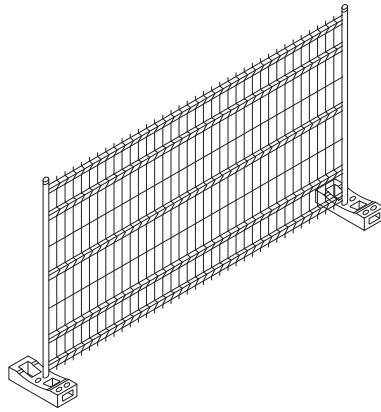
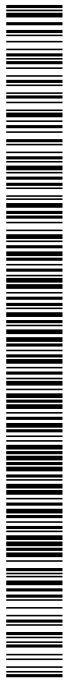

DETALL 010106  
Tanca mòbil

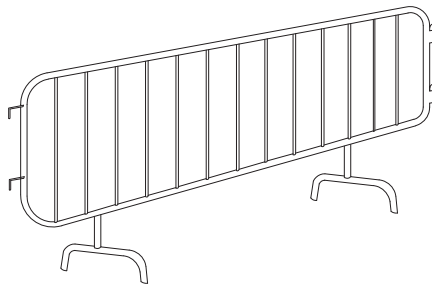

DETALL 010101  
Tanca

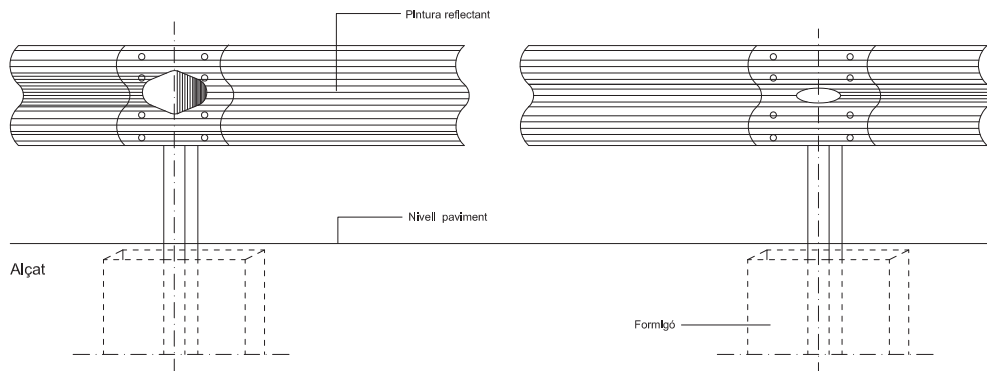

DETALL 010102  
Tanca doble ona, tancament d'obra  
ESCALA 1:5

Llibreria: SEGURETAT

Nom del plànol: Tanques d'obra

Nom cèl·lula / bloc:

2-07  
189

Codi Segur de Verificació:  
baec2f79-4975-4580-9948-3d2c3ef4dcde  
Origen: Ciutadà  
Identificador documento: ES\_L01172142\_2025\_32077186  
Data d'impressió: 25/03/2026 11:00:31  
Pàgina 153 de 228

- SIGNATURES**
- 1.- Jordi Colomé Dalmau / num:15314, 28/07/2025 20:59
  - 2.- Jordi Colomé Dalmau / num:15314, 28/07/2025 21:01
  - 3.- Jordi Colomé Dalmau / num:15314, 28/07/2025 21:02
  - 4.- Jordi Colomé Dalmau / num:15314, 28/07/2025 21:02
  - 5.- Jordi Colomé Dalmau / num:15314, 28/07/2025 21:03
  - 6.- Jordi Colomé Dalmau / num:15314, 28/07/2025 21:03
  - 7.- Jordi Colomé Dalmau / num:15314, 28/07/2025 21:04
  - 8.- Jordi Colomé Dalmau / num:15314, 28/07/2025 21:04
  - 9.- Jordi Colomé Dalmau / num:15314, 28/07/2025 21:04
  - 10.- Jordi Colomé Dalmau / num:15314, 28/07/2025 21:05
  - 11.- Jordi Colomé Dalmau / num:15314, 28/07/2025 21:05
  - 12.- Jordi Colomé Dalmau / num:15314, 28/07/2025 21:05
  - 13.- Jordi Colomé Dalmau / num:15314, 28/07/2025 21:06
  - 14.- Jordi Colomé Dalmau / num:15314, 28/07/2025 21:06
  - 15.- Jordi Colomé Dalmau / num:15314, 28/07/2025 21:07
  - 16.- Jordi Colomé Dalmau / num:15314, 28/07/2025 21:07
  - 17.- Jordi Colomé Dalmau / num:15314, 28/07/2025 21:08
  - 18.- Jordi Colomé Dalmau / num:15314, 28/07/2025 21:08
  - 19.- Jordi Colomé Dalmau / num:15314, 28/07/2025 21:08



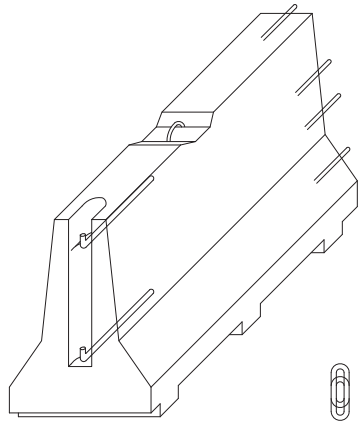
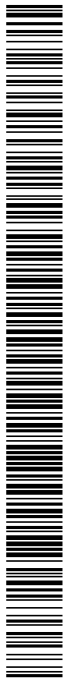

AXONOMÈTRICA

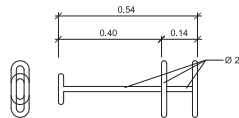

CLAVILLA D'UNIO

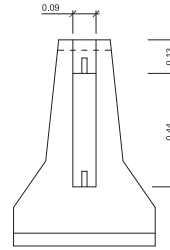

ALÇAT TRANSVERSAL

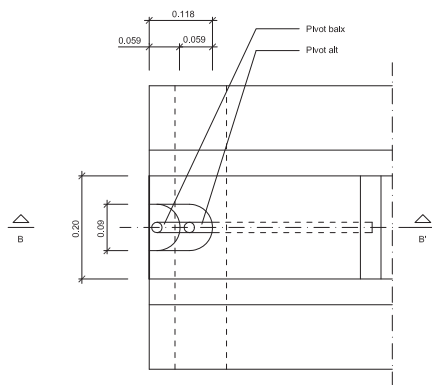

PLANTA DETALL A  
ESCALA 1:5

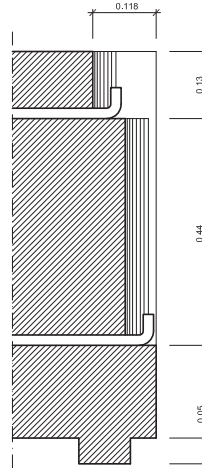

SECCIÓ B-B'  
ESCALA 1:5

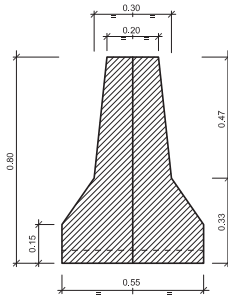

SECCIÓ A-A'

DETALL 010103  
Barrera rígida (Portàtil)  
ESCALA 1:10

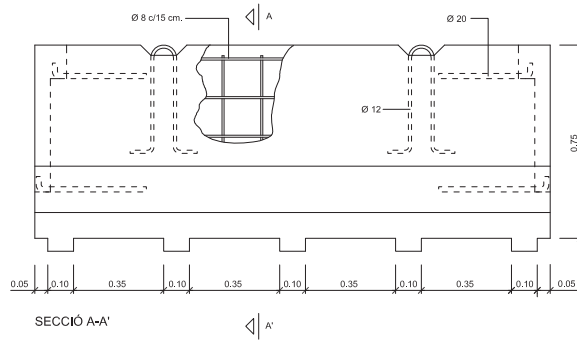

SECCIÓ A-A'

Llibreria: **SEGURETAT**

Nom del plànol: **Barrera rígida (Portàtil)**

Nom cèl·lula / bloc:



**3-07**  
190

Codi Segur de Verificació:  
baec2f79-4975-4580-9948-3d2c3ef4dcde  
Origen: Ciutadà  
Identificador documento: ES\_L01172142\_2025\_32077186  
Data d'impressió: 25/03/2026 11:00:31  
Pàgina 154 de 228

- SIGNATURES**
- 1.- Jordi Colomé Dalmau / num:15314, 28/07/2025 20:59
  - 2.- Jordi Colomé Dalmau / num:15314, 28/07/2025 21:01
  - 3.- Jordi Colomé Dalmau / num:15314, 28/07/2025 21:02
  - 4.- Jordi Colomé Dalmau / num:15314, 28/07/2025 21:02
  - 5.- Jordi Colomé Dalmau / num:15314, 28/07/2025 21:03
  - 6.- Jordi Colomé Dalmau / num:15314, 28/07/2025 21:03
  - 7.- Jordi Colomé Dalmau / num:15314, 28/07/2025 21:04
  - 8.- Jordi Colomé Dalmau / num:15314, 28/07/2025 21:04
  - 9.- Jordi Colomé Dalmau / num:15314, 28/07/2025 21:04
  - 10.- Jordi Colomé Dalmau / num:15314, 28/07/2025 21:05
  - 11.- Jordi Colomé Dalmau / num:15314, 28/07/2025 21:05
  - 12.- Jordi Colomé Dalmau / num:15314, 28/07/2025 21:05
  - 13.- Jordi Colomé Dalmau / num:15314, 28/07/2025 21:06
  - 14.- Jordi Colomé Dalmau / num:15314, 28/07/2025 21:06
  - 15.- Jordi Colomé Dalmau / num:15314, 28/07/2025 21:07
  - 16.- Jordi Colomé Dalmau / num:15314, 28/07/2025 21:07
  - 17.- Jordi Colomé Dalmau / num:15314, 28/07/2025 21:08
  - 18.- Jordi Colomé Dalmau / num:15314, 28/07/2025 21:08
  - 19.- Jordi Colomé Dalmau / num:15314, 28/07/2025 21:08

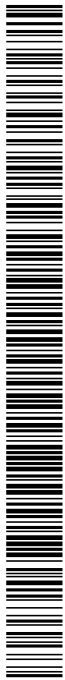



-  Cons reflectants de 70 cm.
-  Tanca direccional de 2x1 m.
-  Senyal lluminoses

### ALÇADA DELS SENYALS

De la part inferior del senyal al terra, 1 m.  
Mides recomenables

	Calçades sense arcen	Calçades amb arcen	Autopistes Autovies
Discos Ø cm.	60	90	120
Triangles L	70-90	90-175	175
Quadrats L	60	90	120
Panells	80x40	165x45	195x95
Cons	60	50x70	70x90

### DETALL 010400

Senyalització en talls de carrers amb desviament

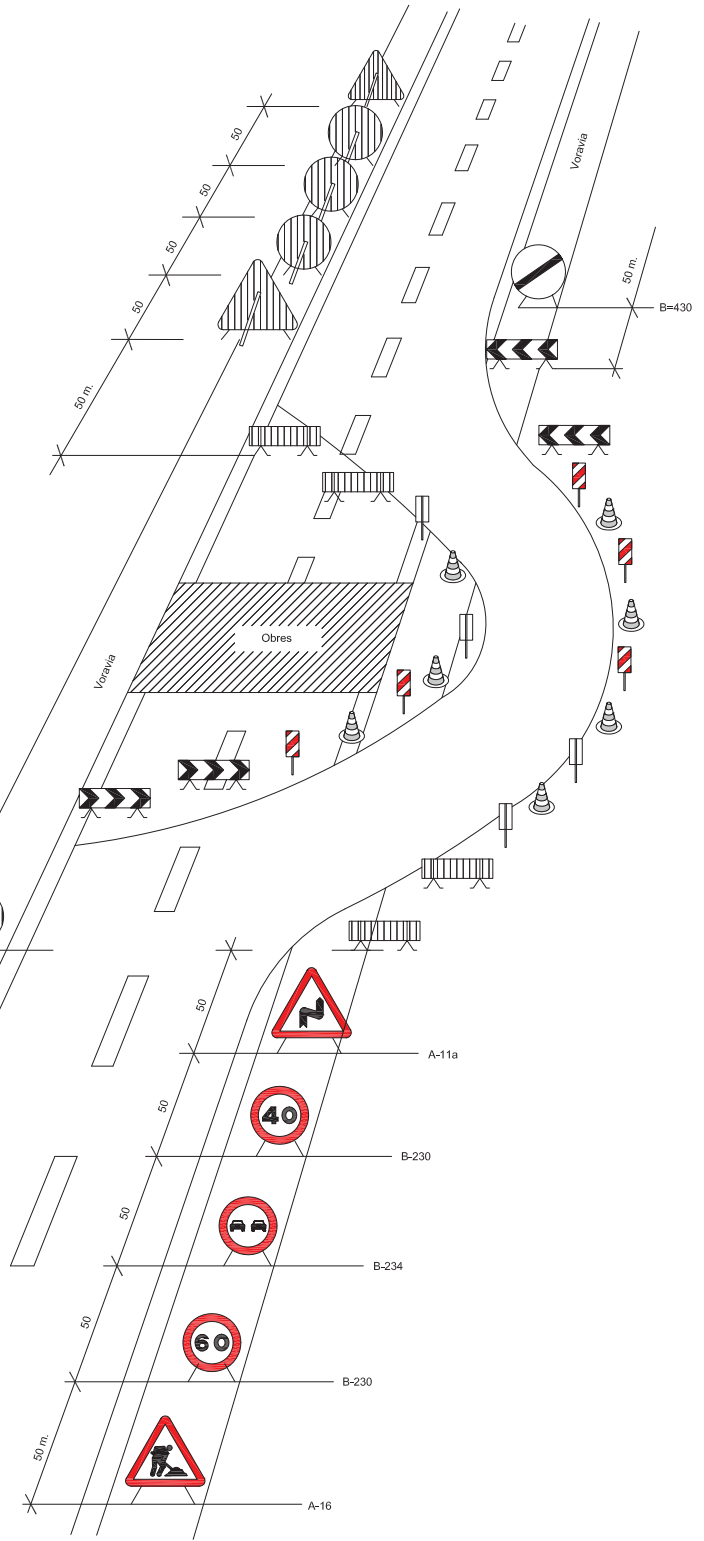

Llibreria: **SEGURETAT**

Nom del plànol: **Senyalització en talls de carrers amb desviament**

Nom cèl·lula / bloc:

**1-08**  
191

Codi Segur de Verificació:  
baec2f79-4975-4580-9948-3d2c3ef4dcde  
Origen: Ciutadà  
Identificador documento: ES\_L01172142\_2025\_32077186  
Data d'impressió: 25/03/2026 11:00:31  
Pàgina 155 de 228

**SIGNATURES**

- 1.- Jordi Colomé Dalmau / num:15314, 28/07/2025 20:59
- 2.- Jordi Colomé Dalmau / num:15314, 28/07/2025 21:01
- 3.- Jordi Colomé Dalmau / num:15314, 28/07/2025 21:02
- 4.- Jordi Colomé Dalmau / num:15314, 28/07/2025 21:02
- 5.- Jordi Colomé Dalmau / num:15314, 28/07/2025 21:03
- 6.- Jordi Colomé Dalmau / num:15314, 28/07/2025 21:03
- 7.- Jordi Colomé Dalmau / num:15314, 28/07/2025 21:04
- 8.- Jordi Colomé Dalmau / num:15314, 28/07/2025 21:04
- 9.- Jordi Colomé Dalmau / num:15314, 28/07/2025 21:04
- 10.- Jordi Colomé Dalmau / num:15314, 28/07/2025 21:05
- 11.- Jordi Colomé Dalmau / num:15314, 28/07/2025 21:05
- 12.- Jordi Colomé Dalmau / num:15314, 28/07/2025 21:05
- 13.- Jordi Colomé Dalmau / num:15314, 28/07/2025 21:06
- 14.- Jordi Colomé Dalmau / num:15314, 28/07/2025 21:06
- 15.- Jordi Colomé Dalmau / num:15314, 28/07/2025 21:07
- 16.- Jordi Colomé Dalmau / num:15314, 28/07/2025 21:07
- 17.- Jordi Colomé Dalmau / num:15314, 28/07/2025 21:08
- 18.- Jordi Colomé Dalmau / num:15314, 28/07/2025 21:08
- 19.- Jordi Colomé Dalmau / num:15314, 28/07/2025 21:08



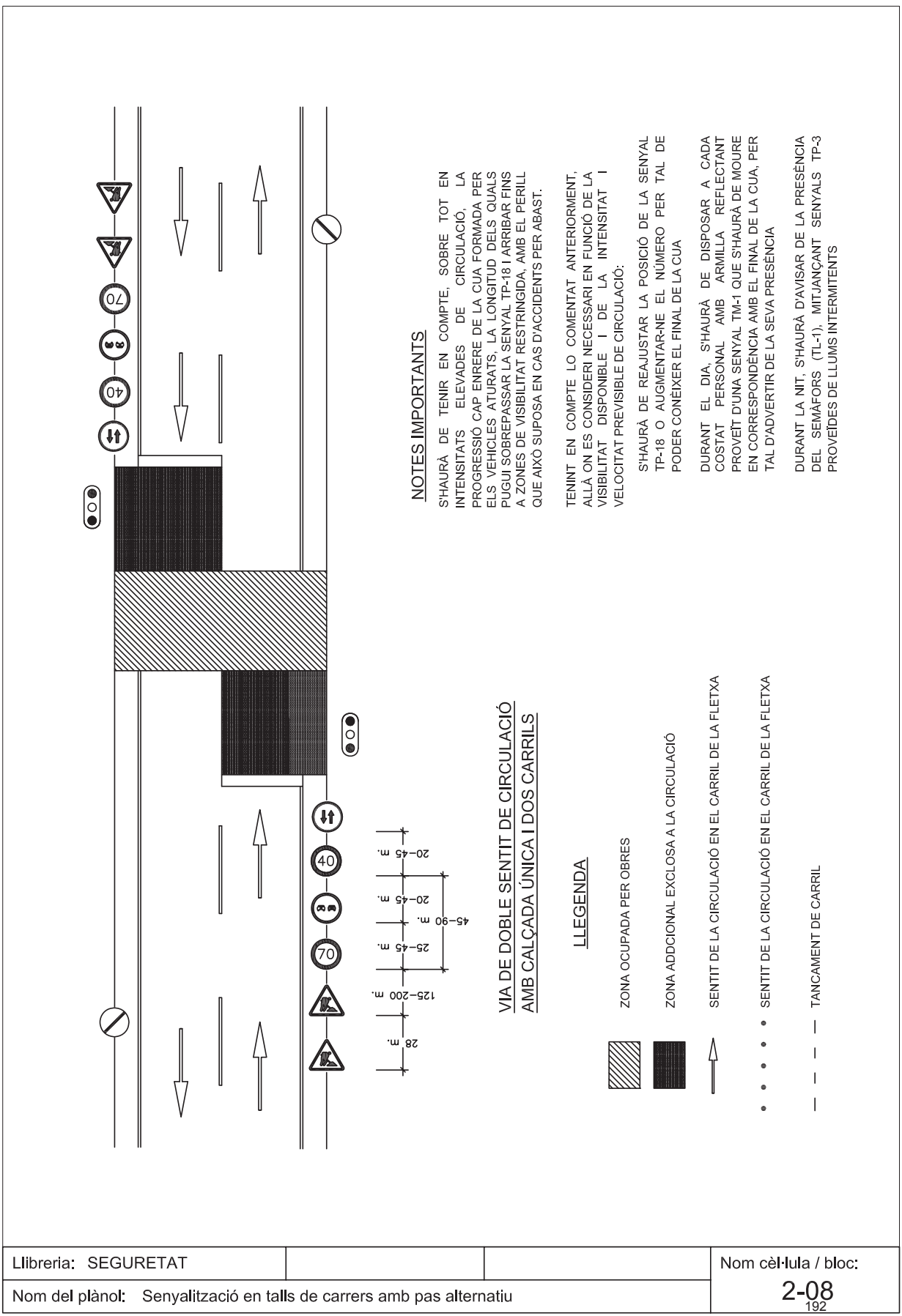
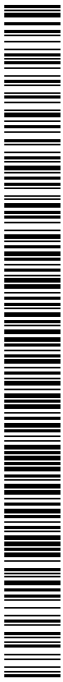

**NOTES IMPORTANTS**

SHaurà de tenir en compte, sobre tot en intensitats elevades de circulació, la progressió cap enrere de la cua formada per els vehicles aturats, la longitud dels quals pugui sobrepassar la senyal TP-18 i arribar fins a zones de visibilitat restringida, amb el perill que això suposa en cas d'accidents per abast.

Tenint en compte lo comentat anteriorment, allà on es consideri necessari en funció de la visibilitat disponible i de la intensitat i velocitat previsible de circulació:





Shaurà de reajustar la posició de la senyal TP-18 o augmentar-ne el número per tal de poder conèixer el final de la cua

Durant el dia, s'haurà de disposar a cada costat personal amb armilla reflectant proveït d'una senyal TM-1 que s'haurà de moure en correspondència amb el final de la cua, per tal d'advertir de la seva presència

Durant la nit, s'haurà d'avisar de la presència del semàfor (TL-1), mitjançant senyals TP-3 proveïdes de llums intermitents

**VIA DE DOBLE SENTIT DE CIRCULACIÓ  
 AMB CALÇADA ÚNICA I DOS CARRILS**

**LLEGENDA**

-  ZONA OCUPADA PER OBRES
-  ZONA ADDICIONAL EXCLOSA A LA CIRCULACIÓ
-  SENTIT DE LA CIRCULACIÓ EN EL CARRIL DE LA FLETXA
-  • • • SENTIT DE LA CIRCULACIÓ EN EL CARRIL DE LA FLETXA
-  - - - TANCAMENT DE CARRIL

Llibreria: SEGURETAT		Nom cèl·lula / bloc:
Nom del plànol: Senyalització en talls de carrers amb pas alternatiu		<b>2-08</b> 192

Codi Segur de Verificació:  
baec2f79-4975-4580-9948-3d2c3ef4dcde  
Origen: Ciutadà  
Identificador documento: ES\_L01172142\_2025\_32077186  
Data d'impressió: 25/03/2026 11:00:31  
Pàgina 156 de 228

- SIGNATURES**
- 1.- Jordi Colomé Dalmau / num:15314, 28/07/2025 20:59
  - 2.- Jordi Colomé Dalmau / num:15314, 28/07/2025 21:01
  - 3.- Jordi Colomé Dalmau / num:15314, 28/07/2025 21:02
  - 4.- Jordi Colomé Dalmau / num:15314, 28/07/2025 21:02
  - 5.- Jordi Colomé Dalmau / num:15314, 28/07/2025 21:03
  - 6.- Jordi Colomé Dalmau / num:15314, 28/07/2025 21:03
  - 7.- Jordi Colomé Dalmau / num:15314, 28/07/2025 21:04
  - 8.- Jordi Colomé Dalmau / num:15314, 28/07/2025 21:04
  - 9.- Jordi Colomé Dalmau / num:15314, 28/07/2025 21:04
  - 10.- Jordi Colomé Dalmau / num:15314, 28/07/2025 21:05
  - 11.- Jordi Colomé Dalmau / num:15314, 28/07/2025 21:05
  - 12.- Jordi Colomé Dalmau / num:15314, 28/07/2025 21:05
  - 13.- Jordi Colomé Dalmau / num:15314, 28/07/2025 21:06
  - 14.- Jordi Colomé Dalmau / num:15314, 28/07/2025 21:06
  - 15.- Jordi Colomé Dalmau / num:15314, 28/07/2025 21:07
  - 16.- Jordi Colomé Dalmau / num:15314, 28/07/2025 21:07
  - 17.- Jordi Colomé Dalmau / num:15314, 28/07/2025 21:08
  - 18.- Jordi Colomé Dalmau / num:15314, 28/07/2025 21:08
  - 19.- Jordi Colomé Dalmau / num:15314, 28/07/2025 21:08



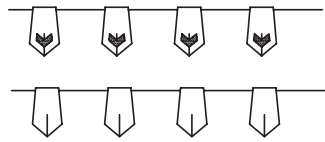
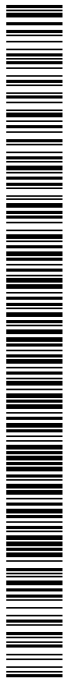

Cordó de ballsament



Portalàmpades de plàstic



Cordó de ballsament normal i reflectant



Cinta de ballsament reflectant



Balisa intermitent cèdula fotoelèctrica



Cinta de ballsament de plàstic



Làmpada autònoma fixa Intermitent

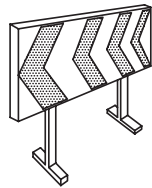

Plafó desviament de trànsit

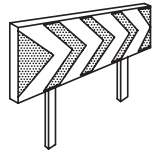

Plafó desviament de trànsit en zona de corbes

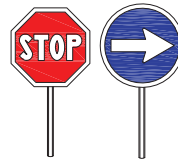

Paletes manuals de senyalització

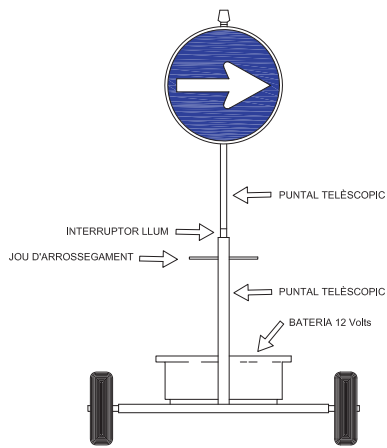

VISTA FRONTAL

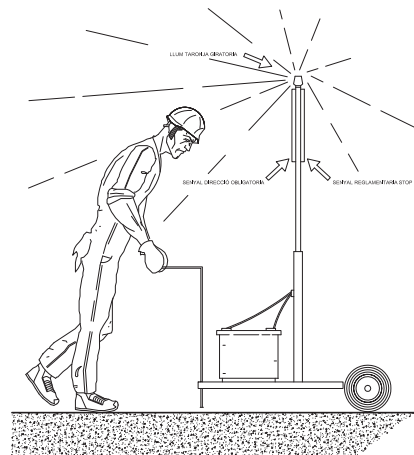

VISTA LATERAL

Senyal portàtil per regulació del trànsit en carretera



Fita de polietilè per a la senyalització lateral

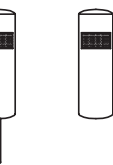

Fita de PVC



Fita lluminosa



Claus de desacceleració



Captafars horitzontal

Llibreria: **SEGURETAT**

Nom del plànol: **Senyals i Elements fixos o mòbils pel desviament del trànsit**

Nom cèl·lula / bloc:

**3-08**  
193

Codi Segur de Verificació:  
baec2f79-4975-4580-9948-3d2c3ef4dcde  
Origen: Ciutadà  
Identificador documento: ES\_L01172142\_2025\_32077186  
Data d'impressió: 25/03/2026 11:00:31  
Pàgina 157 de 228

- SIGNATURES**
- 1.- Jordi Colomé Dalmau / num:15314, 28/07/2025 20:59
  - 2.- Jordi Colomé Dalmau / num:15314, 28/07/2025 21:01
  - 3.- Jordi Colomé Dalmau / num:15314, 28/07/2025 21:02
  - 4.- Jordi Colomé Dalmau / num:15314, 28/07/2025 21:02
  - 5.- Jordi Colomé Dalmau / num:15314, 28/07/2025 21:03
  - 6.- Jordi Colomé Dalmau / num:15314, 28/07/2025 21:03
  - 7.- Jordi Colomé Dalmau / num:15314, 28/07/2025 21:04
  - 8.- Jordi Colomé Dalmau / num:15314, 28/07/2025 21:04
  - 9.- Jordi Colomé Dalmau / num:15314, 28/07/2025 21:04
  - 10.- Jordi Colomé Dalmau / num:15314, 28/07/2025 21:05
  - 11.- Jordi Colomé Dalmau / num:15314, 28/07/2025 21:05
  - 12.- Jordi Colomé Dalmau / num:15314, 28/07/2025 21:05
  - 13.- Jordi Colomé Dalmau / num:15314, 28/07/2025 21:06
  - 14.- Jordi Colomé Dalmau / num:15314, 28/07/2025 21:06
  - 15.- Jordi Colomé Dalmau / num:15314, 28/07/2025 21:07
  - 16.- Jordi Colomé Dalmau / num:15314, 28/07/2025 21:07
  - 17.- Jordi Colomé Dalmau / num:15314, 28/07/2025 21:08
  - 18.- Jordi Colomé Dalmau / num:15314, 28/07/2025 21:08
  - 19.- Jordi Colomé Dalmau / num:15314, 28/07/2025 21:08





TR-301 2u.

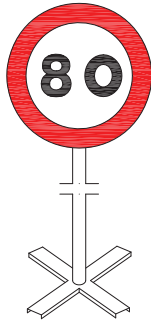

TR-301 2u.

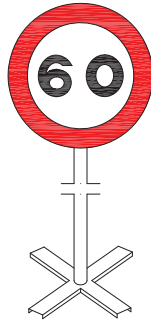

TR-301 2u.

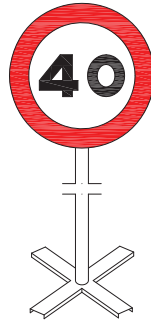

TR-400 2u.

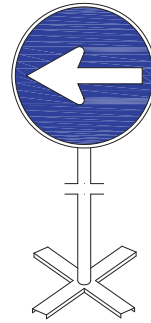

TR-5 1u.

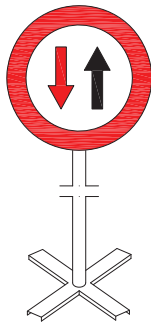

TR-305 2u.

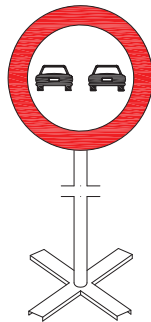

TR-500 2u.

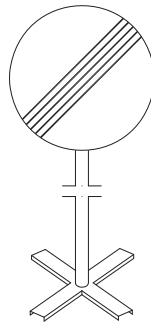

TB-6 30u.

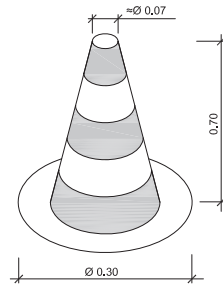

Con de balisament

TP-17 2u.

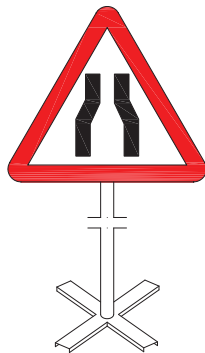

TP-18 2u.



TR-6 1u.

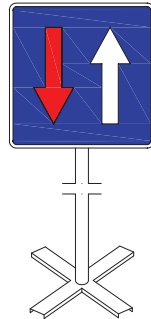

TB-2 3u.

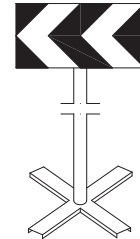

Equip estàndard - Senyalització provisional d'obres per carretera convencional - senyals amb fons groc

Equip senyalització provisional d'obres

Llibreria: SEGURETAT

Nom del plànol: Equip senyalització provisional d'obres

Nom cèl·lula / bloc:

4-08  
194

Codi Segur de Verificació:  
baec2f79-4975-4580-9948-3d2c3ef4dcde  
Origen: Ciutadà  
Identificador documento: ES\_L01172142\_2025\_32077186  
Data d'impressió: 25/03/2026 11:00:31  
Pàgina 158 de 228

- SIGNATURES**
- 1.- Jordi Colomé Dalmau / num:15314, 28/07/2025 20:59
  - 2.- Jordi Colomé Dalmau / num:15314, 28/07/2025 21:01
  - 3.- Jordi Colomé Dalmau / num:15314, 28/07/2025 21:02
  - 4.- Jordi Colomé Dalmau / num:15314, 28/07/2025 21:02
  - 5.- Jordi Colomé Dalmau / num:15314, 28/07/2025 21:03
  - 6.- Jordi Colomé Dalmau / num:15314, 28/07/2025 21:03
  - 7.- Jordi Colomé Dalmau / num:15314, 28/07/2025 21:04
  - 8.- Jordi Colomé Dalmau / num:15314, 28/07/2025 21:04
  - 9.- Jordi Colomé Dalmau / num:15314, 28/07/2025 21:04
  - 10.- Jordi Colomé Dalmau / num:15314, 28/07/2025 21:05
  - 11.- Jordi Colomé Dalmau / num:15314, 28/07/2025 21:05
  - 12.- Jordi Colomé Dalmau / num:15314, 28/07/2025 21:05
  - 13.- Jordi Colomé Dalmau / num:15314, 28/07/2025 21:06
  - 14.- Jordi Colomé Dalmau / num:15314, 28/07/2025 21:06
  - 15.- Jordi Colomé Dalmau / num:15314, 28/07/2025 21:07
  - 16.- Jordi Colomé Dalmau / num:15314, 28/07/2025 21:07
  - 17.- Jordi Colomé Dalmau / num:15314, 28/07/2025 21:08
  - 18.- Jordi Colomé Dalmau / num:15314, 28/07/2025 21:08
  - 19.- Jordi Colomé Dalmau / num:15314, 28/07/2025 21:08



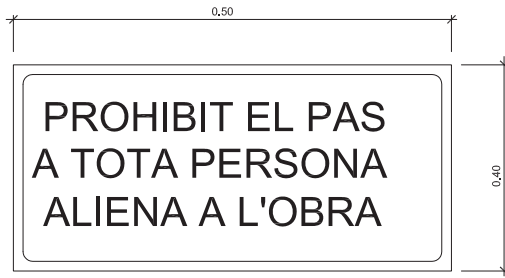
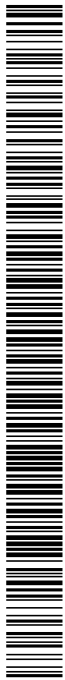

Cartell indicatiu de risc



Senyal de perill de mort

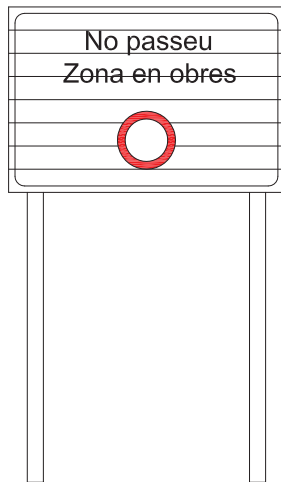

C-3, Senyalització d'obres

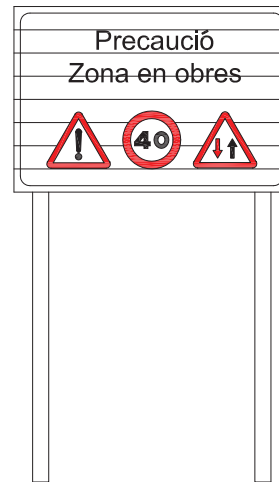

C-1, Senyalització d'obres

Llibreria: SEGURETAT

Nom del plànol: Cartells indicatius de risc i per a la senyalització d'obres

Nom cèl·lula / bloc:

1-09  
195

Codi Segur de Verificació:  
baec2f79-4975-4580-9948-3d2c3ef4dcde  
Origen: Ciutadà  
Identificador documento: ES\_L01172142\_2025\_32077186  
Data d'impressió: 25/03/2026 11:00:31  
Pàgina 159 de 228

- SIGNATURES**
- 1.- Jordi Colomé Dalmau / num:15314, 28/07/2025 20:59
  - 2.- Jordi Colomé Dalmau / num:15314, 28/07/2025 21:01
  - 3.- Jordi Colomé Dalmau / num:15314, 28/07/2025 21:02
  - 4.- Jordi Colomé Dalmau / num:15314, 28/07/2025 21:02
  - 5.- Jordi Colomé Dalmau / num:15314, 28/07/2025 21:03
  - 6.- Jordi Colomé Dalmau / num:15314, 28/07/2025 21:03
  - 7.- Jordi Colomé Dalmau / num:15314, 28/07/2025 21:04
  - 8.- Jordi Colomé Dalmau / num:15314, 28/07/2025 21:04
  - 9.- Jordi Colomé Dalmau / num:15314, 28/07/2025 21:04
  - 10.- Jordi Colomé Dalmau / num:15314, 28/07/2025 21:05
  - 11.- Jordi Colomé Dalmau / num:15314, 28/07/2025 21:05
  - 12.- Jordi Colomé Dalmau / num:15314, 28/07/2025 21:05
  - 13.- Jordi Colomé Dalmau / num:15314, 28/07/2025 21:06
  - 14.- Jordi Colomé Dalmau / num:15314, 28/07/2025 21:06
  - 15.- Jordi Colomé Dalmau / num:15314, 28/07/2025 21:07
  - 16.- Jordi Colomé Dalmau / num:15314, 28/07/2025 21:07
  - 17.- Jordi Colomé Dalmau / num:15314, 28/07/2025 21:08
  - 18.- Jordi Colomé Dalmau / num:15314, 28/07/2025 21:08
  - 19.- Jordi Colomé Dalmau / num:15314, 28/07/2025 21:08



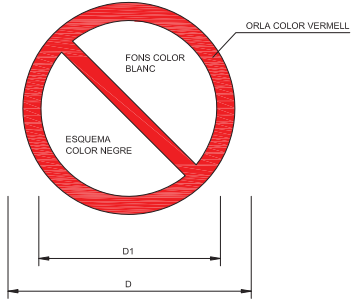
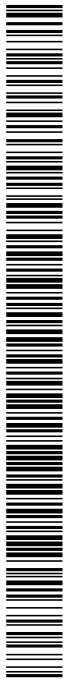

DIMENSIONS EN mm		
D	D <sub>1</sub>	e
594	420	44
420	297	31
297	210	17
210	148	16
148	105	11
105	74	8

AIGUA NO POTABLE	PROHIBIT APAGAR AMB AIGUA	PROHIBIT ENCENDRE FOC	PROHIBIT FUMAR	PROHIBIT A PERSONES
PROHIBIT EL PAS A VIANTS	PROHIBIT L'ENTRADA	PROHIBIT EL PAS A TOTA PERSONA ALIE A L'OBRA	PROHIBIT EL PAS	PROHIBIT ACCIONAR
STOP, NO PASAR	PROHIBIT ACOMPANYANTS AL CARRETO	PROHIBIT DEPOSITAR MATERIALS MANTINDRE LLUIRE EL PAS	PROHIBIT EL PAS A CARRETO	PROHIBIT TREPITJAR TERRA NO SEGURA
PROHIBIT TRAPITJAR SOL NO SEGUR	NO CONNECTAR SE ESTA TREBALLANT	NO MANIOBRAR TREBALLS EN TENSIÓ	NO CONNECTAR	

Senyals de prohibició

Llibreria: <b>SEGURETAT</b>		Nom cèl·lula / bloc:
Nom del plànol: <b>Senyals de prohibició</b>		<b>2-09</b> 196

Codi Segur de Verificació:  
baec2f79-4975-4580-9948-3d2c3ef4dcde  
Origen: Ciutadà  
Identificador documento: ES\_L01172142\_2025\_32077186  
Data d'impressió: 25/03/2026 11:00:31  
Pàgina 160 de 228

- SIGNATURES**
- 1.- Jordi Colomé Dalmau / num:15314, 28/07/2025 20:59
  - 2.- Jordi Colomé Dalmau / num:15314, 28/07/2025 21:01
  - 3.- Jordi Colomé Dalmau / num:15314, 28/07/2025 21:02
  - 4.- Jordi Colomé Dalmau / num:15314, 28/07/2025 21:02
  - 5.- Jordi Colomé Dalmau / num:15314, 28/07/2025 21:03
  - 6.- Jordi Colomé Dalmau / num:15314, 28/07/2025 21:03
  - 7.- Jordi Colomé Dalmau / num:15314, 28/07/2025 21:04
  - 8.- Jordi Colomé Dalmau / num:15314, 28/07/2025 21:04
  - 9.- Jordi Colomé Dalmau / num:15314, 28/07/2025 21:04
  - 10.- Jordi Colomé Dalmau / num:15314, 28/07/2025 21:05
  - 11.- Jordi Colomé Dalmau / num:15314, 28/07/2025 21:05
  - 12.- Jordi Colomé Dalmau / num:15314, 28/07/2025 21:05
  - 13.- Jordi Colomé Dalmau / num:15314, 28/07/2025 21:06
  - 14.- Jordi Colomé Dalmau / num:15314, 28/07/2025 21:06
  - 15.- Jordi Colomé Dalmau / num:15314, 28/07/2025 21:07
  - 16.- Jordi Colomé Dalmau / num:15314, 28/07/2025 21:07
  - 17.- Jordi Colomé Dalmau / num:15314, 28/07/2025 21:08
  - 18.- Jordi Colomé Dalmau / num:15314, 28/07/2025 21:08
  - 19.- Jordi Colomé Dalmau / num:15314, 28/07/2025 21:08



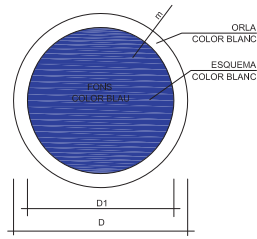

DIMENSIONS EN mm		
D	D1	e
594	534	30
420	378	21
297	267	15
210	188	11
148	132	8
105	95	5



US PROTECTORS ADITUS



US ULLERES



US MASCARILLA



US CASC



US GUANTS



US GUANTS DIELECTRICS



US BOTES



US BOTES DIELECTRICS



ELIMINAR PUNTES



US CINTURÓ DE SEGURETAT



US CINTURÓ DE SEGURETAT



US CALÇAT ANTIESTÀTIC



US D'ULLERES O PANTALLES



US DE PANTALLA



OBLIGACIÓ RENTAR-SE LES MANS



US DE PROTECTOR AJUSTABLE



EMPENYER NO ARROSEGAR

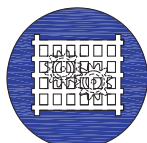

US DE PROTECTOR FIX



US DE PROTECTOR FIX

Senyals d'obligació

Llibreria: SEGURETAT		Nom cèl·lula / bloc:
Nom del plànol: Senyals d'obligació		3-09 197

Codi Segur de Verificació:  
baec2f79-4975-4580-9948-3d2c3ef4dcde  
Origen: Ciutadà  
Identificador documento: ES\_L01172142\_2025\_32077186  
Data d'impressió: 25/03/2026 11:00:31  
Pàgina 161 de 228

- SIGNATURES**
- 1.- Jordi Colomé Dalmau / num:15314, 28/07/2025 20:59
  - 2.- Jordi Colomé Dalmau / num:15314, 28/07/2025 21:01
  - 3.- Jordi Colomé Dalmau / num:15314, 28/07/2025 21:02
  - 4.- Jordi Colomé Dalmau / num:15314, 28/07/2025 21:02
  - 5.- Jordi Colomé Dalmau / num:15314, 28/07/2025 21:03
  - 6.- Jordi Colomé Dalmau / num:15314, 28/07/2025 21:03
  - 7.- Jordi Colomé Dalmau / num:15314, 28/07/2025 21:04
  - 8.- Jordi Colomé Dalmau / num:15314, 28/07/2025 21:04
  - 9.- Jordi Colomé Dalmau / num:15314, 28/07/2025 21:04
  - 10.- Jordi Colomé Dalmau / num:15314, 28/07/2025 21:05
  - 11.- Jordi Colomé Dalmau / num:15314, 28/07/2025 21:05
  - 12.- Jordi Colomé Dalmau / num:15314, 28/07/2025 21:05
  - 13.- Jordi Colomé Dalmau / num:15314, 28/07/2025 21:06
  - 14.- Jordi Colomé Dalmau / num:15314, 28/07/2025 21:06
  - 15.- Jordi Colomé Dalmau / num:15314, 28/07/2025 21:07
  - 16.- Jordi Colomé Dalmau / num:15314, 28/07/2025 21:07
  - 17.- Jordi Colomé Dalmau / num:15314, 28/07/2025 21:08
  - 18.- Jordi Colomé Dalmau / num:15314, 28/07/2025 21:08
  - 19.- Jordi Colomé Dalmau / num:15314, 28/07/2025 21:08



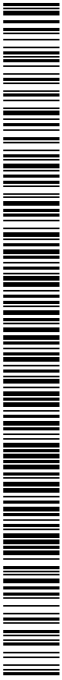

VESTUARI I BANYS PORTÀTILS  
 ALÇAT

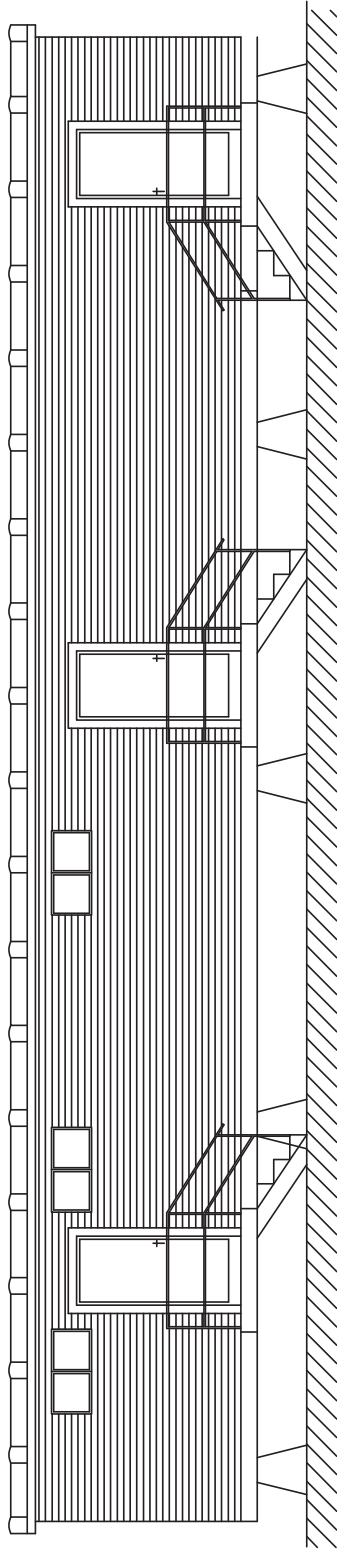

LOCALS D'HIGIÈNE I BENESTAR  
 MAXIM D'OPERARIS PREVIST. 15  
 PLANTA

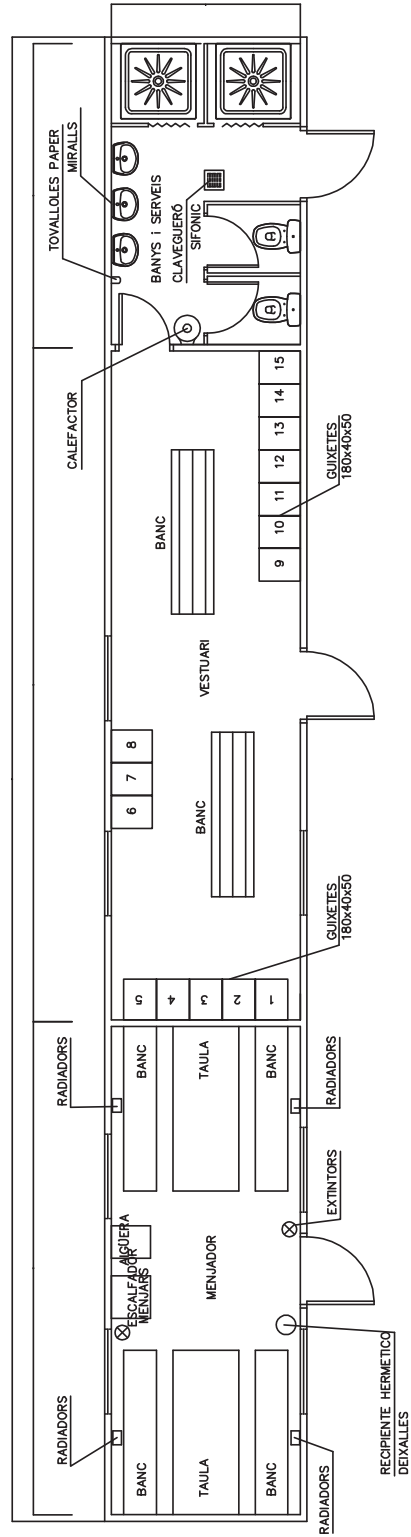

Llibreria: SEURETAT

Nom del plànol: Local d'higiene i benestar

Nom cèl·lula / bloc:

1-10  
 198

Codi Segur de Verificació:  
baec2f79-4975-4580-9948-3d2c3ef4dcde  
Origen: Ciutadà  
Identificador documento: ES\_L01172142\_2025\_32077186  
Data d'impressió: 25/03/2026 11:00:31  
Pàgina 162 de 228

- SIGNATURES**
- 1.- Jordi Colomé Dalmau / num:15314, 28/07/2025 20:59
  - 2.- Jordi Colomé Dalmau / num:15314, 28/07/2025 21:01
  - 3.- Jordi Colomé Dalmau / num:15314, 28/07/2025 21:02
  - 4.- Jordi Colomé Dalmau / num:15314, 28/07/2025 21:02
  - 5.- Jordi Colomé Dalmau / num:15314, 28/07/2025 21:03
  - 6.- Jordi Colomé Dalmau / num:15314, 28/07/2025 21:03
  - 7.- Jordi Colomé Dalmau / num:15314, 28/07/2025 21:04
  - 8.- Jordi Colomé Dalmau / num:15314, 28/07/2025 21:04
  - 9.- Jordi Colomé Dalmau / num:15314, 28/07/2025 21:04
  - 10.- Jordi Colomé Dalmau / num:15314, 28/07/2025 21:05
  - 11.- Jordi Colomé Dalmau / num:15314, 28/07/2025 21:05
  - 12.- Jordi Colomé Dalmau / num:15314, 28/07/2025 21:05
  - 13.- Jordi Colomé Dalmau / num:15314, 28/07/2025 21:06
  - 14.- Jordi Colomé Dalmau / num:15314, 28/07/2025 21:06
  - 15.- Jordi Colomé Dalmau / num:15314, 28/07/2025 21:07
  - 16.- Jordi Colomé Dalmau / num:15314, 28/07/2025 21:07
  - 17.- Jordi Colomé Dalmau / num:15314, 28/07/2025 21:08
  - 18.- Jordi Colomé Dalmau / num:15314, 28/07/2025 21:08
  - 19.- Jordi Colomé Dalmau / num:15314, 28/07/2025 21:08



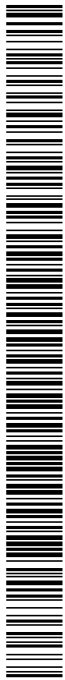

## DOC II. PLÀNOLS

Codi Segur de Verificació:  
baec2f79-4975-4580-9948-3d2c3ef4dcde  
Origen: Ciutadà  
Identificador documento: ES\_L01172142\_2025\_32077186  
Data d'impressió: 25/03/2026 11:00:31  
Pàgina 163 de 228

- SIGNATURES**
- 1.- Jordi Colomé Dalmau / num:15314, 28/07/2025 20:59
  - 2.- Jordi Colomé Dalmau / num:15314, 28/07/2025 21:01
  - 3.- Jordi Colomé Dalmau / num:15314, 28/07/2025 21:02
  - 4.- Jordi Colomé Dalmau / num:15314, 28/07/2025 21:02
  - 5.- Jordi Colomé Dalmau / num:15314, 28/07/2025 21:03
  - 6.- Jordi Colomé Dalmau / num:15314, 28/07/2025 21:03
  - 7.- Jordi Colomé Dalmau / num:15314, 28/07/2025 21:04
  - 8.- Jordi Colomé Dalmau / num:15314, 28/07/2025 21:04
  - 9.- Jordi Colomé Dalmau / num:15314, 28/07/2025 21:04
  - 10.- Jordi Colomé Dalmau / num:15314, 28/07/2025 21:05
  - 11.- Jordi Colomé Dalmau / num:15314, 28/07/2025 21:05
  - 12.- Jordi Colomé Dalmau / num:15314, 28/07/2025 21:05
  - 13.- Jordi Colomé Dalmau / num:15314, 28/07/2025 21:06
  - 14.- Jordi Colomé Dalmau / num:15314, 28/07/2025 21:06
  - 15.- Jordi Colomé Dalmau / num:15314, 28/07/2025 21:07
  - 16.- Jordi Colomé Dalmau / num:15314, 28/07/2025 21:07
  - 17.- Jordi Colomé Dalmau / num:15314, 28/07/2025 21:08
  - 18.- Jordi Colomé Dalmau / num:15314, 28/07/2025 21:08
  - 19.- Jordi Colomé Dalmau / num:15314, 28/07/2025 21:08



AJUNTAMENT DE VILABERTRAN

Aquest document es una còpia simple del document electrònic original. Comprovi l'autenticitat del document a <https://vilabertran.emunicipis.ddgi.cat/OAC/ValidarDoc.jsp> - Utilitzi el 'Codí Segur de Verificació' que apareix a la capçalera.



Codi Segur de Verificació:  
baec2f79-4975-4580-9948-3d2c3ef4dcde  
Origen: Ciutadà  
Identificador documento: ES\_L01172142\_2025\_32077186  
Data d'impressió: 25/03/2026 11:00:31  
Pàgina 164 de 228

- SIGNATURES**
- 1.- Jordi Colomé Dalmau / num:15314, 28/07/2025 20:59
  - 2.- Jordi Colomé Dalmau / num:15314, 28/07/2025 21:01
  - 3.- Jordi Colomé Dalmau / num:15314, 28/07/2025 21:02
  - 4.- Jordi Colomé Dalmau / num:15314, 28/07/2025 21:02
  - 5.- Jordi Colomé Dalmau / num:15314, 28/07/2025 21:03
  - 6.- Jordi Colomé Dalmau / num:15314, 28/07/2025 21:03
  - 7.- Jordi Colomé Dalmau / num:15314, 28/07/2025 21:04
  - 8.- Jordi Colomé Dalmau / num:15314, 28/07/2025 21:04
  - 9.- Jordi Colomé Dalmau / num:15314, 28/07/2025 21:04
  - 10.- Jordi Colomé Dalmau / num:15314, 28/07/2025 21:05
  - 11.- Jordi Colomé Dalmau / num:15314, 28/07/2025 21:05
  - 12.- Jordi Colomé Dalmau / num:15314, 28/07/2025 21:05
  - 13.- Jordi Colomé Dalmau / num:15314, 28/07/2025 21:06
  - 14.- Jordi Colomé Dalmau / num:15314, 28/07/2025 21:06
  - 15.- Jordi Colomé Dalmau / num:15314, 28/07/2025 21:07
  - 16.- Jordi Colomé Dalmau / num:15314, 28/07/2025 21:07
  - 17.- Jordi Colomé Dalmau / num:15314, 28/07/2025 21:08
  - 18.- Jordi Colomé Dalmau / num:15314, 28/07/2025 21:08
  - 19.- Jordi Colomé Dalmau / num:15314, 28/07/2025 21:08



 AJUNTAMENT DE VILABERTRAN	PROJECTE EXECUTIU D'ARRANJAMENT D'UNS TRAMS DEL CAMÍ DE LA VINYA DE L'ABAT AL TERME MUNICIPAL DE VILABERTRAN	AIE 247 <small>ARQUITECTURA I ENGINYERIA 247 ASSOCIATS S.L.P.</small>
		Exp: AIE2534
Juliol de 2025		

## ÍNDIX DE PLÀNOLS

### DOC 2. PLÀNOLS

1. Planta situació i emplaçament.
2. Planta general
  - 2.1. Planta general 1
  - 2.2. Planta general 2
  - 2.3. Planta general 3
  - 2.4. Planta general 4
  - 2.5. Planta general 5
- 3.1. Perfil longitudinal 1
- 3.2. Perfil longitudinal 2
4. Seccions tipus i detall de ferm

Codi Segur de Verificació:  
baec2f79-4975-4580-9948-3d2c3ef4dcde  
Origen: Ciutadà  
Identificador documento: ES\_L01172142\_2025\_32077186  
Data d'impressió: 25/03/2026 11:00:31  
Pàgina 165 de 228

- SIGNATURES**
- 1.- Jordi Colomé Dalmau / num:15314, 28/07/2025 20:59
  - 2.- Jordi Colomé Dalmau / num:15314, 28/07/2025 21:01
  - 3.- Jordi Colomé Dalmau / num:15314, 28/07/2025 21:02
  - 4.- Jordi Colomé Dalmau / num:15314, 28/07/2025 21:02
  - 5.- Jordi Colomé Dalmau / num:15314, 28/07/2025 21:03
  - 6.- Jordi Colomé Dalmau / num:15314, 28/07/2025 21:03
  - 7.- Jordi Colomé Dalmau / num:15314, 28/07/2025 21:04
  - 8.- Jordi Colomé Dalmau / num:15314, 28/07/2025 21:04
  - 9.- Jordi Colomé Dalmau / num:15314, 28/07/2025 21:04
  - 10.- Jordi Colomé Dalmau / num:15314, 28/07/2025 21:05
  - 11.- Jordi Colomé Dalmau / num:15314, 28/07/2025 21:05
  - 12.- Jordi Colomé Dalmau / num:15314, 28/07/2025 21:05
  - 13.- Jordi Colomé Dalmau / num:15314, 28/07/2025 21:06
  - 14.- Jordi Colomé Dalmau / num:15314, 28/07/2025 21:06
  - 15.- Jordi Colomé Dalmau / num:15314, 28/07/2025 21:07
  - 16.- Jordi Colomé Dalmau / num:15314, 28/07/2025 21:07
  - 17.- Jordi Colomé Dalmau / num:15314, 28/07/2025 21:08
  - 18.- Jordi Colomé Dalmau / num:15314, 28/07/2025 21:08
  - 19.- Jordi Colomé Dalmau / num:15314, 28/07/2025 21:08



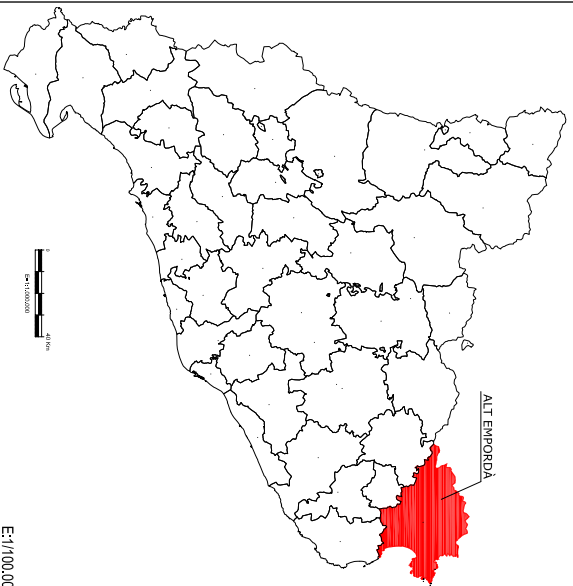

Nom: Camí de la Vinya de l'Abat  
 Localització: Polígon 2 Parcel·la 9003  
 Descompte: Vilabertran  
 Superfície gràfica: 6,282 m<sup>2</sup>  
 Referència catastral: 1728A002090030000JP  
 Coordenades InICI canil:  
 Latitud: 42°27'03" Longitud: 2°38'70"  
 UTM: Fús: 31T Coordenades: 498936754 mE, 468067764 mN  
 Latitud: 42°28'13" Longitud: 2°38'994"  
 UTM: Fús: 31T Coordenades: 499175739 mE, 468187743 mN

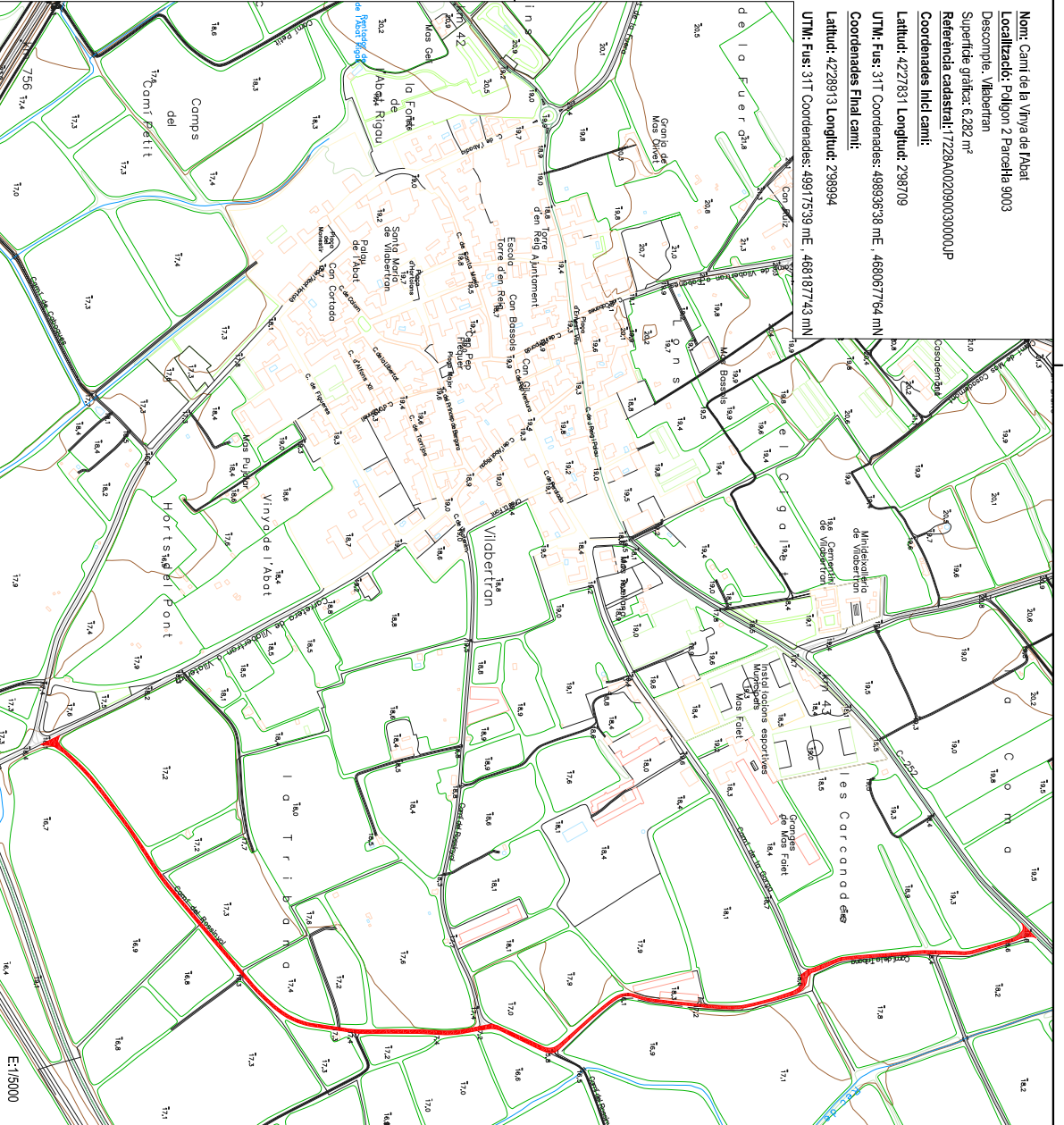
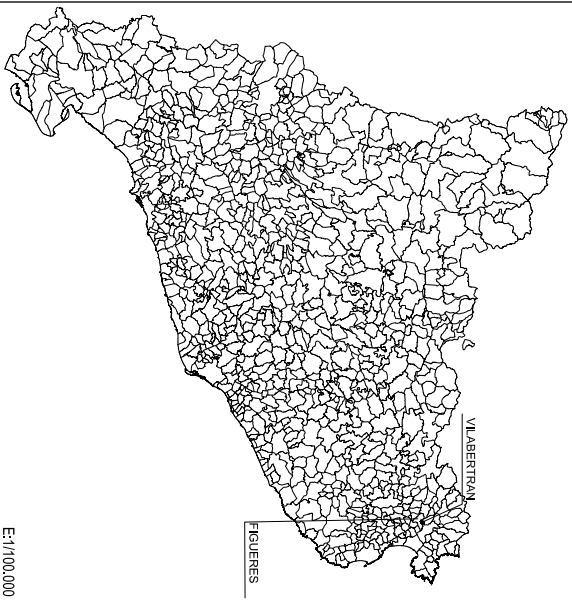

**PROMOTOR**  
**AJUNTAMENT DE VILABERTRAN**  
 C/Reig i Palau, 10  
 17700 Vilabertran

**AUTOR DEL PROJECTE**  
**JORDI COLOME DALMAU**  
 Enginyer d'Arquitectura  
 Col·legi d'Arquitectes de Catalunya  
 Núm. 20799 - 414900000@colcat.com

**SIGNATURA**  
 Jordi Colomé  
 Dalmáu /  
 Dalmau /  
 núm. 15314  
 21006010000

**ARQUITECTURA I ENGINYERIA**  
**AIE 247**  
 247 ASSOCIATS S.L.P.

**TÍTOL DEL PROJECTE**  
 PROJECTE D'ARREGLAMENT D'UNS TRAMIS DEL CAMÍ DE LA  
 VINYA DE L'ABAT AL TERME MUNICIPAL DE VILABERTRAN

**TÍTOL DEL PLANO**  
 Planta situació i emplaçament

**ESCALA**  
 Diverses  
**DATA**  
 Juliol 2025  
**NUM. PLANOL**  
**1**



Codi Segur de Verificació:  
baec2f79-4975-4580-9948-3d2c3ef4dcde  
Origen: Ciutadà  
Identificador documento: ES\_L01172142\_2025\_32077186  
Data d'impressió: 25/03/2026 11:00:31  
Pàgina 166 de 228

**SIGNATURES**

- 1.- Jordi Colomé Dalmau / num:15314, 28/07/2025 20:59
- 2.- Jordi Colomé Dalmau / num:15314, 28/07/2025 21:01
- 3.- Jordi Colomé Dalmau / num:15314, 28/07/2025 21:02
- 4.- Jordi Colomé Dalmau / num:15314, 28/07/2025 21:02
- 5.- Jordi Colomé Dalmau / num:15314, 28/07/2025 21:03
- 6.- Jordi Colomé Dalmau / num:15314, 28/07/2025 21:03
- 7.- Jordi Colomé Dalmau / num:15314, 28/07/2025 21:04
- 8.- Jordi Colomé Dalmau / num:15314, 28/07/2025 21:04
- 9.- Jordi Colomé Dalmau / num:15314, 28/07/2025 21:04
- 10.- Jordi Colomé Dalmau / num:15314, 28/07/2025 21:05
- 11.- Jordi Colomé Dalmau / num:15314, 28/07/2025 21:05
- 12.- Jordi Colomé Dalmau / num:15314, 28/07/2025 21:05
- 13.- Jordi Colomé Dalmau / num:15314, 28/07/2025 21:06
- 14.- Jordi Colomé Dalmau / num:15314, 28/07/2025 21:06
- 15.- Jordi Colomé Dalmau / num:15314, 28/07/2025 21:07
- 16.- Jordi Colomé Dalmau / num:15314, 28/07/2025 21:07
- 17.- Jordi Colomé Dalmau / num:15314, 28/07/2025 21:08
- 18.- Jordi Colomé Dalmau / num:15314, 28/07/2025 21:08
- 19.- Jordi Colomé Dalmau / num:15314, 28/07/2025 21:08



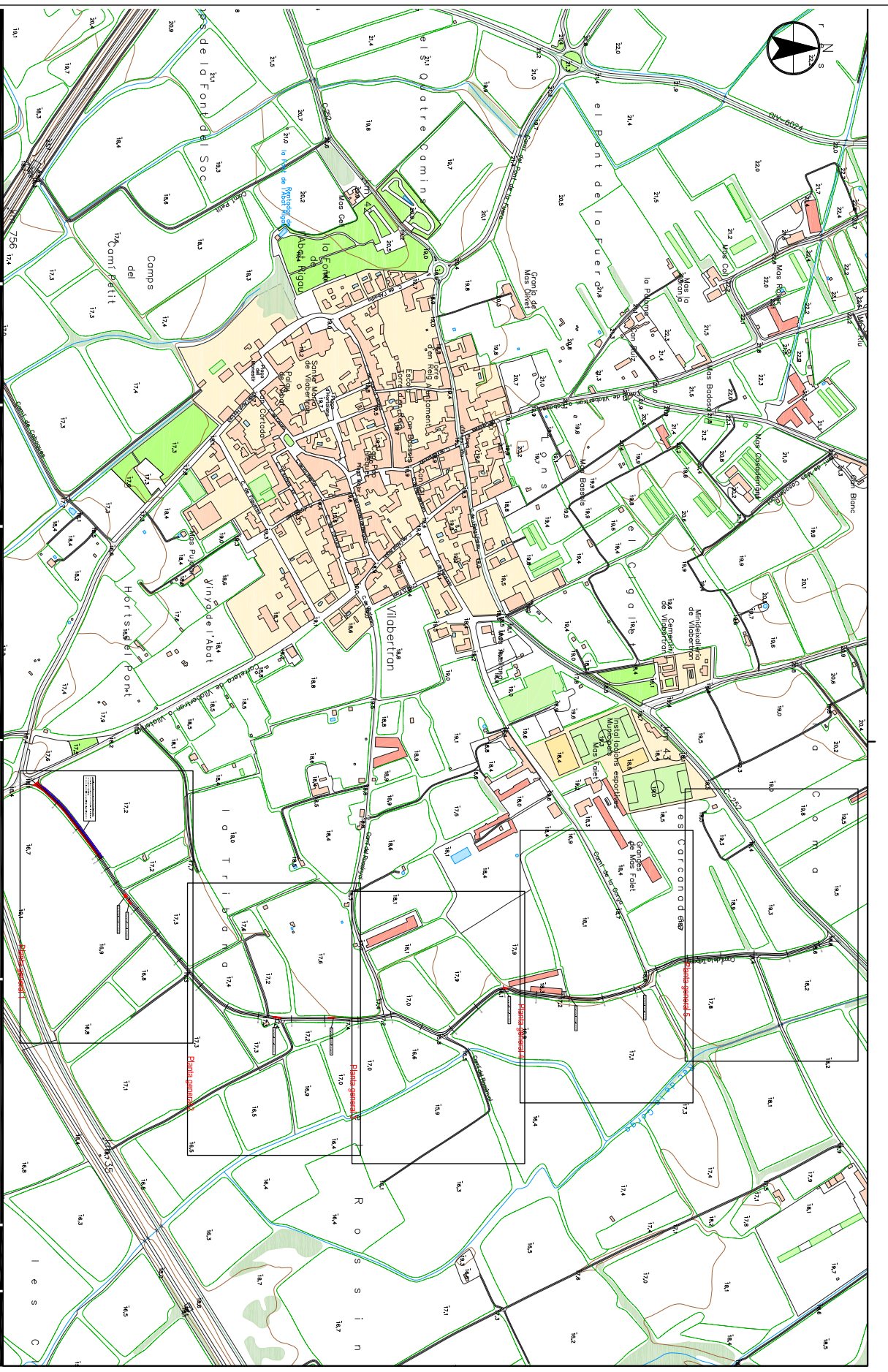

 <b>PROMOCTOR</b> <b>AJUNTAMENT DE VILABERTRAN</b> C/Reial Palau, 10 17700 Vilabertran	
<b>AUTOR DEL PROJECTE</b> <b>JORRI COLONIE DALMAU</b> Enginyer d'Arquitectura NIF: 20795491 - Informació@dalmau.com	
<b>SIGNATURA</b> Jordi Colomé Dalmau / Cadastre / núm. 15314	
<b>ARQUITECTURA I ENGINYERIA</b> <b>AIE 247</b> ARQUITECTURA I ENGINYERIA 2 2 7 ASSOCIATS S.L.P.	
<b>TITOL DEL PROJECTE</b> PROJECTE D'ARRANJAMENT DUNS TRAMIS DEL CAMÍ DE LA VINYA DE L'ABAT AL TERME MUNICIPAL DE VILABERTRAN	
<b>TITOL DEL PLANOL</b> Plania general.	
<b>ESCALA</b> 1/5000	<b>NUM. PLANOL</b> <b>2</b>
<b>DATA</b> Juliol 2025	



AJUNTAMENT DE VILABERTRAN  
 Aquest document és una còpia simple del document electrònic original. Comprovi l'autenticitat del document a  
<https://vilabertran.emunicipis.ddgi.cat/OAC/ValidarDoc.jsp> - Utilitzi el 'Codi Segur de Verificació' que apareix a la capçalera.

Codi Segur de Verificació:  
baec2f79-4975-4580-9948-3d2c3ef4dcde  
Origen: Ciutadà  
Identificador documento: ES\_L01172142\_2025\_32077186  
Data d'impressió: 25/03/2026 11:00:31  
Pàgina 167 de 228

- SIGNATURES**
- 1.- Jordi Colomé Dalmau / num:15314, 28/07/2025 20:59
  - 2.- Jordi Colomé Dalmau / num:15314, 28/07/2025 21:01
  - 3.- Jordi Colomé Dalmau / num:15314, 28/07/2025 21:02
  - 4.- Jordi Colomé Dalmau / num:15314, 28/07/2025 21:02
  - 5.- Jordi Colomé Dalmau / num:15314, 28/07/2025 21:03
  - 6.- Jordi Colomé Dalmau / num:15314, 28/07/2025 21:03
  - 7.- Jordi Colomé Dalmau / num:15314, 28/07/2025 21:04
  - 8.- Jordi Colomé Dalmau / num:15314, 28/07/2025 21:04
  - 9.- Jordi Colomé Dalmau / num:15314, 28/07/2025 21:04
  - 10.- Jordi Colomé Dalmau / num:15314, 28/07/2025 21:05
  - 11.- Jordi Colomé Dalmau / num:15314, 28/07/2025 21:05
  - 12.- Jordi Colomé Dalmau / num:15314, 28/07/2025 21:05
  - 13.- Jordi Colomé Dalmau / num:15314, 28/07/2025 21:06
  - 14.- Jordi Colomé Dalmau / num:15314, 28/07/2025 21:06
  - 15.- Jordi Colomé Dalmau / num:15314, 28/07/2025 21:07
  - 16.- Jordi Colomé Dalmau / num:15314, 28/07/2025 21:07
  - 17.- Jordi Colomé Dalmau / num:15314, 28/07/2025 21:08
  - 18.- Jordi Colomé Dalmau / num:15314, 28/07/2025 21:08
  - 19.- Jordi Colomé Dalmau / num:15314, 28/07/2025 21:08



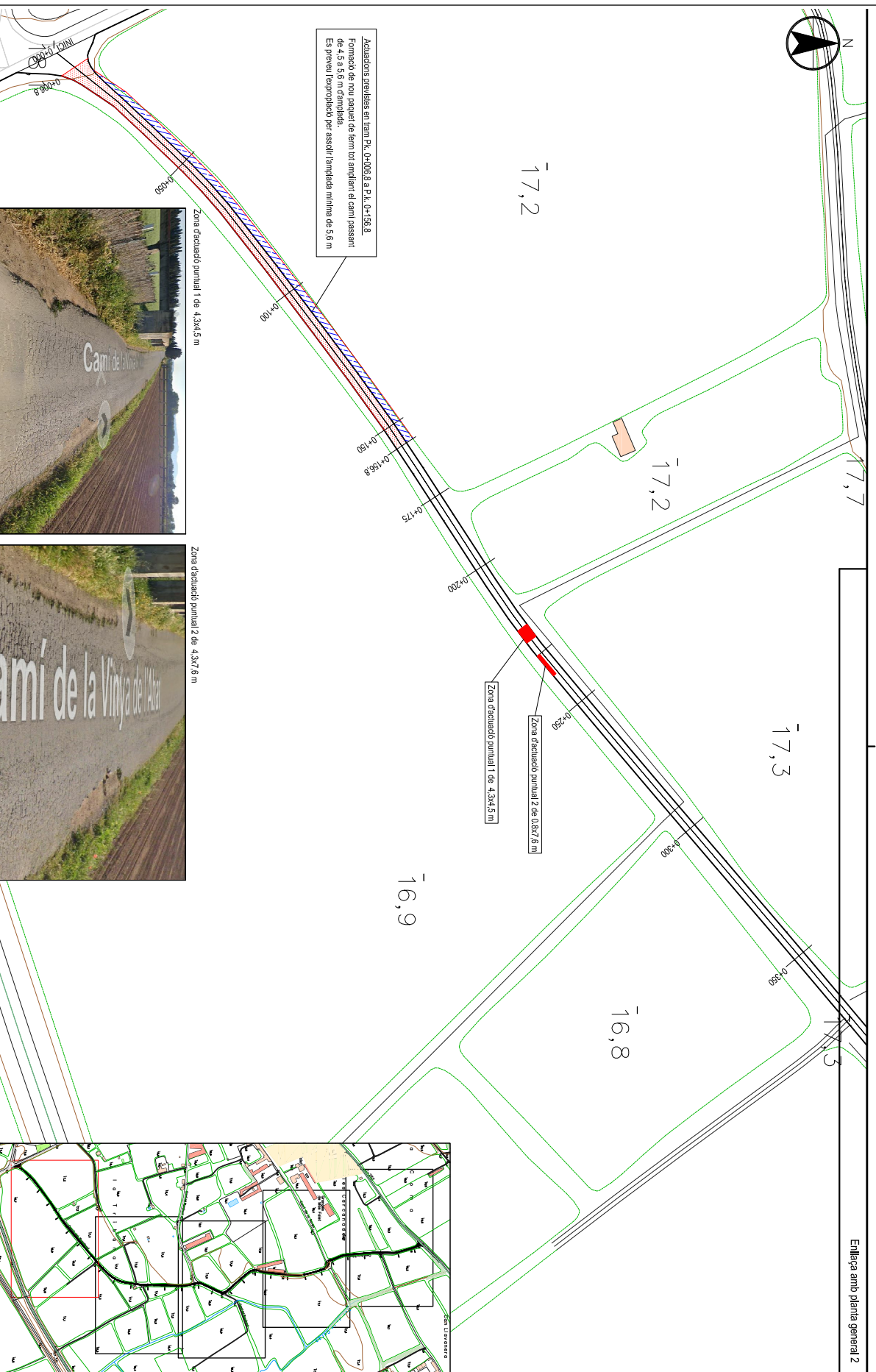
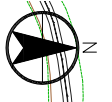

Actuacions previstes en tram RA, 0+005,8 a P.L. 0+158,8  
 Formació de nou pasquet de ferm i ampliament el camí passant  
 de 4,5 a 5,6 m d'amplada.  
 Es preveu expropiació per assolir l'amplada mínima de 5,6 m



<b>AJUNTAMENT DE VILABERTRAN</b> C/Reial Palau, 10 17700 Vilabertran		<b>AUTOR DEL PROJECTE</b> JORDI COLOME DALMAU Enginyer d'Obres Col·legi d'Enginyers de l'Edificació i l'Urbanisme de Catalunya Tel: 972 20 92 95 - 972 20 92 96 - 972 20 92 97		<b>SIGNATURA</b> Jordi Colomé Dalmau Col·legi d'Enginyers de l'Edificació i l'Urbanisme de Catalunya Núm. 15314 - 15061 - 15059		<b>ARQUITECTURA</b> ARQUITECTURA I ENGINYERIA AIE 247 247 ASSOCIATS S.L.P.		<b>TITOL DEL PROJECTE</b> PROJECTE D'ARRANJAMENT D'UNS TRAMIS DEL CAMÍ DE LA VINYA DE L'ASBAT AL TERME MUNICIPAL DE VILABERTRAN		<b>TITOL DEL PLANOL</b> Planol general 1.		<b>ESCALA</b> 1/1000		<b>NUM. PLANOL</b> 2.1	
		<b>DATA</b> Juliol 2025													

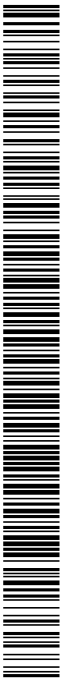

AJUNTAMENT DE VILABERTRAN  
 Aquest document és una còpia simple del document electrònic original. Comprovi l'autenticitat del document a  
<https://vilabertran.emunicipis.ddgi.cat/OAC/ValidarDoc.jsp> - Utilitzi el 'Codi Segur de Verificació' que apareix a la capçalera.

Enllaça amb planol general 2

Codi Segur de Verificació:  
baec2f79-4975-4580-9948-3d2c3ef4dcde  
Origen: Ciutadà  
Identificador documento: ES\_L01172142\_2025\_32077186  
Data d'impressió: 25/03/2026 11:00:31  
Pàgina 168 de 228

- SIGNATURES**
- 1.- Jordi Colomé Dalmau / num:15314, 28/07/2025 20:59
  - 2.- Jordi Colomé Dalmau / num:15314, 28/07/2025 21:01
  - 3.- Jordi Colomé Dalmau / num:15314, 28/07/2025 21:02
  - 4.- Jordi Colomé Dalmau / num:15314, 28/07/2025 21:02
  - 5.- Jordi Colomé Dalmau / num:15314, 28/07/2025 21:03
  - 6.- Jordi Colomé Dalmau / num:15314, 28/07/2025 21:03
  - 7.- Jordi Colomé Dalmau / num:15314, 28/07/2025 21:04
  - 8.- Jordi Colomé Dalmau / num:15314, 28/07/2025 21:04
  - 9.- Jordi Colomé Dalmau / num:15314, 28/07/2025 21:04
  - 10.- Jordi Colomé Dalmau / num:15314, 28/07/2025 21:05
  - 11.- Jordi Colomé Dalmau / num:15314, 28/07/2025 21:05
  - 12.- Jordi Colomé Dalmau / num:15314, 28/07/2025 21:05
  - 13.- Jordi Colomé Dalmau / num:15314, 28/07/2025 21:06
  - 14.- Jordi Colomé Dalmau / num:15314, 28/07/2025 21:06
  - 15.- Jordi Colomé Dalmau / num:15314, 28/07/2025 21:07
  - 16.- Jordi Colomé Dalmau / num:15314, 28/07/2025 21:07
  - 17.- Jordi Colomé Dalmau / num:15314, 28/07/2025 21:08
  - 18.- Jordi Colomé Dalmau / num:15314, 28/07/2025 21:08
  - 19.- Jordi Colomé Dalmau / num:15314, 28/07/2025 21:08



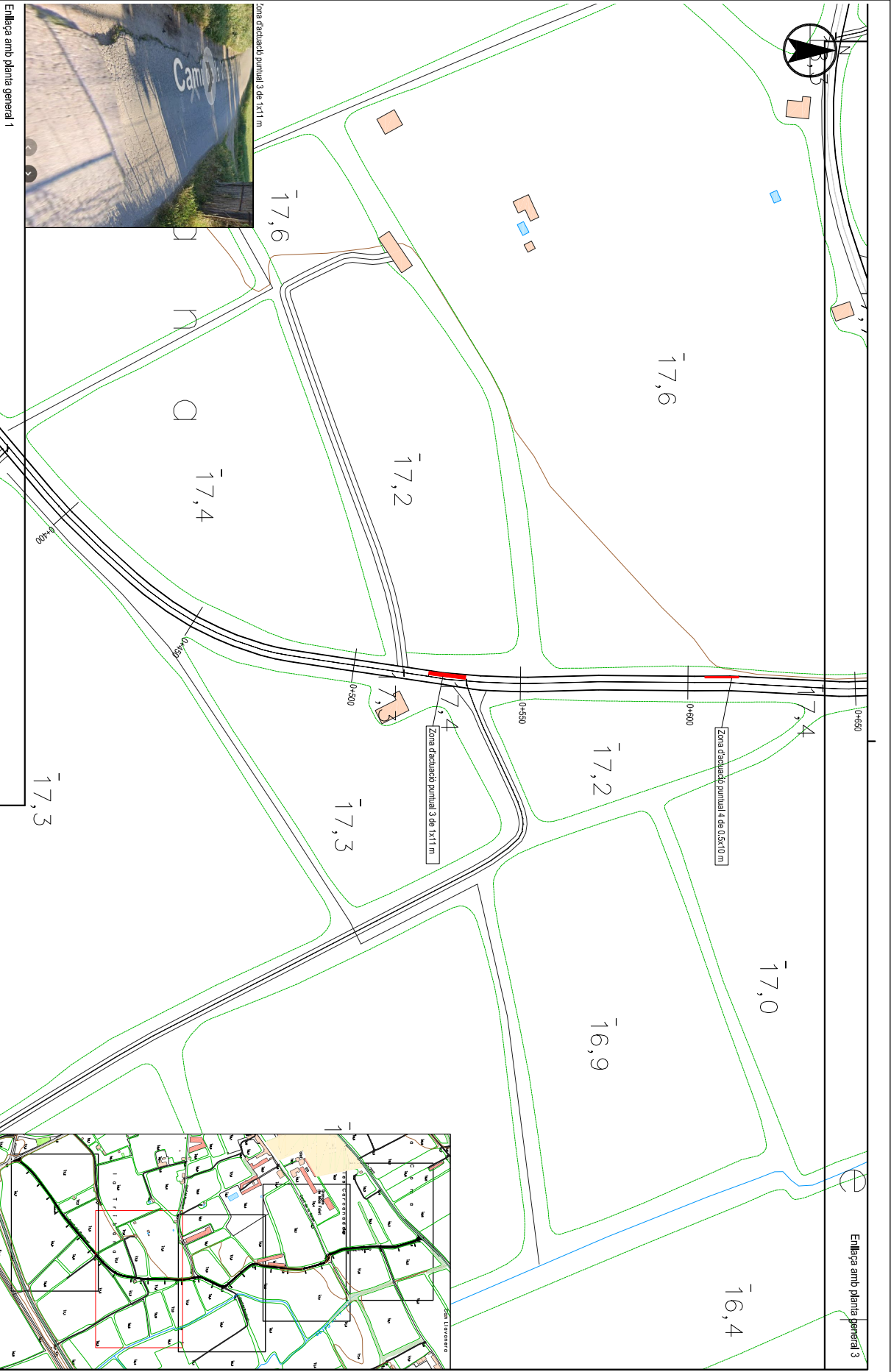

Enllaça amb planta general 1

**PROMOTOR**  
**AJUNTAMENT DE VILABERTRAN**  
 C/Reig i Pabau, 10  
 17700 Vilabertran

**AUTOR DEL PROJECTE**  
**JORGI COLOME DALMAU**  
 Enginyer d'Arquitectura  
 Col·legi d'Arquitectes de Catalunya  
 Núm. 20725 - 416000203@colcat.com

**SIGNATURA**  
 Jordi Colomé Dalmau /  
 Col·legi d'Arquitectes de Catalunya /  
 Núm. 20725 - 416000203@colcat.com

**ARQUITECTURA**  
 Entitat d'Arquitectes de Catalunya  
 Col·legi d'Arquitectes de Catalunya /  
 Núm. 20725 - 416000203@colcat.com

**ARQUITECTURA I ENGINYERIA**  
**AIE 247**  
 247 ASSOCIATS S.L.P.

**TÍTOL DEL PROJECTE**  
 PROJECTE D'ARRANJAMENT DUNS TRAMIS DEL CAMÍ DE LA VINYA DE L'ABAT AL TERME MUNICIPAL DE VILABERTRAN

**TÍTOL DEL PLANOL**  
 Planta general 2.

**ESCALA**  
 1/1000

**DATA**  
 Juliol 2025

**NÚM. PLANOL**  
**2.2**



Zona d'elevació puntual 3 de 1x11 m

Enllaça amb planta general 3



Codi Segur de Verificació:  
baec2f79-4975-4580-9948-3d2c3ef4dcde  
Origen: Ciutadà  
Identificador documento: ES\_L01172142\_2025\_32077186  
Data d'impressió: 25/03/2026 11:00:31  
Pàgina 169 de 228

- SIGNATURES**
- 1.- Jordi Colomé Dalmau / num:15314, 28/07/2025 20:59
  - 2.- Jordi Colomé Dalmau / num:15314, 28/07/2025 21:01
  - 3.- Jordi Colomé Dalmau / num:15314, 28/07/2025 21:02
  - 4.- Jordi Colomé Dalmau / num:15314, 28/07/2025 21:02
  - 5.- Jordi Colomé Dalmau / num:15314, 28/07/2025 21:03
  - 6.- Jordi Colomé Dalmau / num:15314, 28/07/2025 21:03
  - 7.- Jordi Colomé Dalmau / num:15314, 28/07/2025 21:04
  - 8.- Jordi Colomé Dalmau / num:15314, 28/07/2025 21:04
  - 9.- Jordi Colomé Dalmau / num:15314, 28/07/2025 21:04
  - 10.- Jordi Colomé Dalmau / num:15314, 28/07/2025 21:05
  - 11.- Jordi Colomé Dalmau / num:15314, 28/07/2025 21:05
  - 12.- Jordi Colomé Dalmau / num:15314, 28/07/2025 21:05
  - 13.- Jordi Colomé Dalmau / num:15314, 28/07/2025 21:06
  - 14.- Jordi Colomé Dalmau / num:15314, 28/07/2025 21:06
  - 15.- Jordi Colomé Dalmau / num:15314, 28/07/2025 21:07
  - 16.- Jordi Colomé Dalmau / num:15314, 28/07/2025 21:07
  - 17.- Jordi Colomé Dalmau / num:15314, 28/07/2025 21:08
  - 18.- Jordi Colomé Dalmau / num:15314, 28/07/2025 21:08
  - 19.- Jordi Colomé Dalmau / num:15314, 28/07/2025 21:08



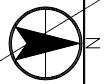

Enllaça amb planta general 4

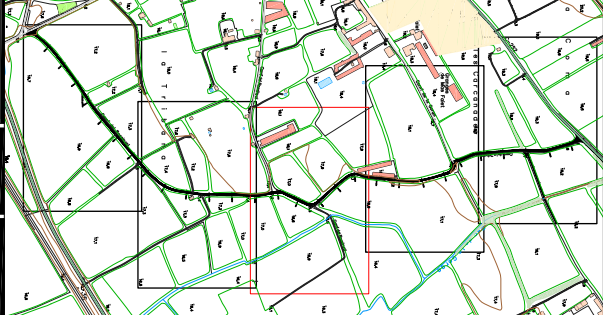
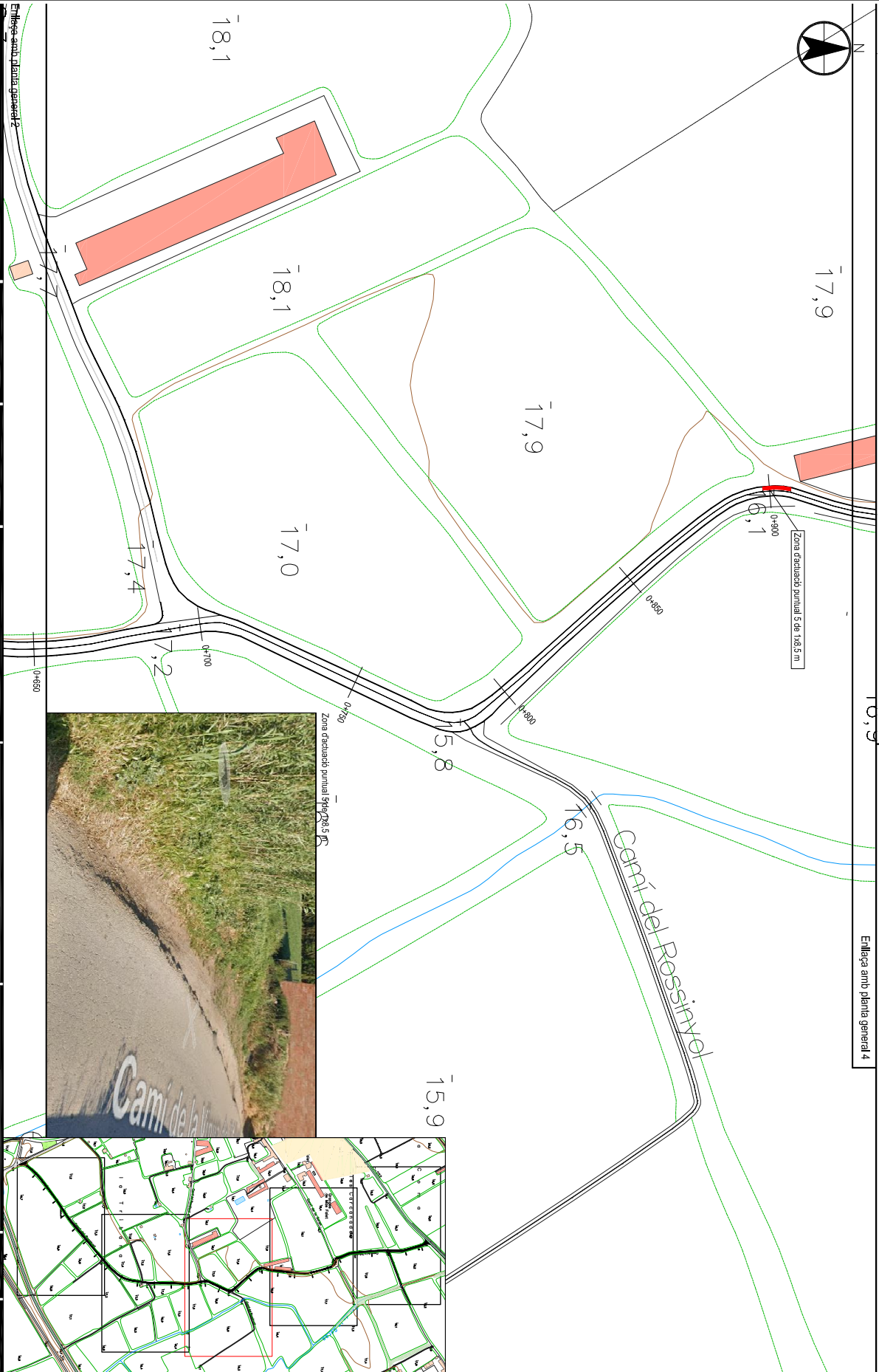

 <p><b>AJUNTAMENT DE VILABERTRAN</b> C/Reial Palau, 10 17700 Vilabertran</p>		<p><b>PROMOTOR</b></p>		<p><b>ESCALA</b> 1/1000</p>		<p><b>NUM. PLANOL</b> <b>2.3</b></p>			
<p><b>AUTOR DEL PROJECTE</b> JORRI COLOME DALMAU Enginyer d'Arquitectura Membre de l'Ordre d'Enginyers d'Arquitectes de Catalunya Núm. 20795 - 41610223@eng.cat</p>		<p><b>SIGNATURA</b> Jordi Colomé / Dalmau / Núm. 5314 Membre del Col·legi d'Enginyers d'Arquitectes de Catalunya Núm. 17476 - 210466142023</p>		<p><b>ARQUITECTURA</b> <b>AIE 247</b> ARQUITECTURA I ENGINYERIA 247 ASSOCIATS S.L.P.</p>		<p><b>TITOL DEL PROJECTE</b> PROJECTE D'ARRANJAMENT D'UN TRAM DEL CANAL DE LA VINYA DE L'ABAT AL TERME MUNICIPAL DE VILABERTRAN</p>		<p><b>TITOL DEL PLANOL</b> Planta general 3.</p>	
<p><b>ESCALA</b> DATA Juliol 2025</p>									

Enllaça amb planta general 2

Zona d'excavació puntual 5 (9x2x3.5 m)

Zona d'excavació puntual 5 de 1x8.5 m

Zona d'excavació puntual 5 (9x2x3.5 m)



AJUNTAMENT DE VILABERTRAN  
Aquest document és una còpia simple del document electrònic original. Comprovi l'autenticitat del document a <https://vilabertran.emunicipis.ddgi.cat/OAC/ValidarDoc.jsp> - Utilitzi el 'Codi Segur de Verificació' que apareix a la capçalera.

Codi Segur de Verificació:  
baec2f79-4975-4580-9948-3d2c3ef4dcde  
Origen: Ciutadà  
Identificador documento: ES\_L01172142\_2025\_32077186  
Data d'impressió: 25/03/2026 11:00:31  
Pàgina 170 de 228

- SIGNATURES**
- 1.- Jordi Colomé Dalmau / num:15314, 28/07/2025 20:59
  - 2.- Jordi Colomé Dalmau / num:15314, 28/07/2025 21:01
  - 3.- Jordi Colomé Dalmau / num:15314, 28/07/2025 21:02
  - 4.- Jordi Colomé Dalmau / num:15314, 28/07/2025 21:02
  - 5.- Jordi Colomé Dalmau / num:15314, 28/07/2025 21:03
  - 6.- Jordi Colomé Dalmau / num:15314, 28/07/2025 21:03
  - 7.- Jordi Colomé Dalmau / num:15314, 28/07/2025 21:04
  - 8.- Jordi Colomé Dalmau / num:15314, 28/07/2025 21:04
  - 9.- Jordi Colomé Dalmau / num:15314, 28/07/2025 21:04
  - 10.- Jordi Colomé Dalmau / num:15314, 28/07/2025 21:05
  - 11.- Jordi Colomé Dalmau / num:15314, 28/07/2025 21:05
  - 12.- Jordi Colomé Dalmau / num:15314, 28/07/2025 21:05
  - 13.- Jordi Colomé Dalmau / num:15314, 28/07/2025 21:06
  - 14.- Jordi Colomé Dalmau / num:15314, 28/07/2025 21:06
  - 15.- Jordi Colomé Dalmau / num:15314, 28/07/2025 21:07
  - 16.- Jordi Colomé Dalmau / num:15314, 28/07/2025 21:07
  - 17.- Jordi Colomé Dalmau / num:15314, 28/07/2025 21:08
  - 18.- Jordi Colomé Dalmau / num:15314, 28/07/2025 21:08
  - 19.- Jordi Colomé Dalmau / num:15314, 28/07/2025 21:08



Enllaça amb planta general 5



# PARCANADES

## Granges de Mas Faiet

### Camí de la Garga

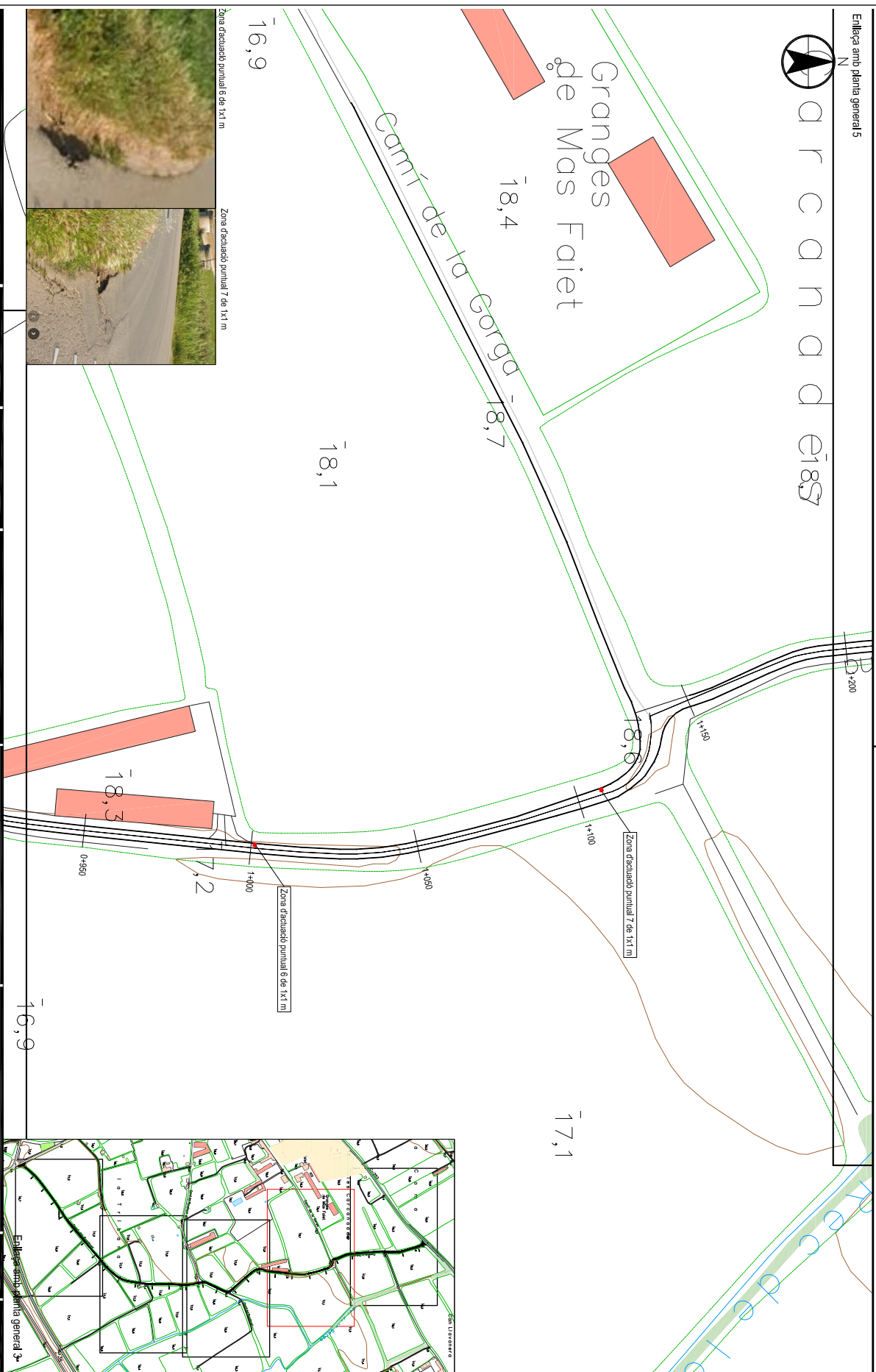

 <p><b>AJUNTAMENT DE VILABERTRAN</b> C/Reig i Pàdua, 10 17700 Vilabertran</p>	<p><b>AUTOR DEL PROJECTE</b> Jordi Colomé Dalmau Enginyer d'Obres Públiques núm.15314</p>	<p><b>SIGNATURA</b> Jordi Colomé i Enginyer d'Obres Públiques núm.15314</p>	<p><b>ARQUITECTURAL ENGINYERIA 247 ASSOCIATS S.L.P.</b> <b>AIE 247</b> ARQUITECTURA I ENGINYERIA 247 ASSOCIATS S.L.P.</p>	<p><b>TÍTOL DEL PROJECTE</b> PROJECTE D'ARRANJAMENT D'UNS TRAMIS DEL CAMÍ DE LA VINYA DE L'ABAT AL TERME MUNICIPAL DE VILABERTRAN</p>	<p><b>TÍTOL DEL PLANOL</b> Planta general 4.</p>	<p><b>ESCALA</b> 1/1000 <b>DATA</b> Juliol 2025 <b>NUM. PLANOL</b> <b>2.4</b></p>
---	---	---	---	---	--	---

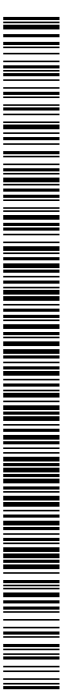

AJUNTAMENT DE VILABERTRAN  
Aquest document és una còpia simple del document electrònic original. Comprovi l'autenticitat del document a <https://vilabertran.emunicipis.ddgi.cat/OAC/ValidarDoc.jsp> - Utilitzi el 'Codi Segur de Verificació' que apareix a la capçalera.

Codi Segur de Verificació:  
baec2f79-4975-4580-9948-3d2c3ef4dcde  
Origen: Ciutadà  
Identificador documento: ES\_L01172142\_2025\_32077186  
Data d'impressió: 25/03/2026 11:00:31  
Pàgina 171 de 228

- SIGNATURES**
- 1.- Jordi Colomé Dalmau / num:15314, 28/07/2025 20:59
  - 2.- Jordi Colomé Dalmau / num:15314, 28/07/2025 21:01
  - 3.- Jordi Colomé Dalmau / num:15314, 28/07/2025 21:02
  - 4.- Jordi Colomé Dalmau / num:15314, 28/07/2025 21:02
  - 5.- Jordi Colomé Dalmau / num:15314, 28/07/2025 21:03
  - 6.- Jordi Colomé Dalmau / num:15314, 28/07/2025 21:03
  - 7.- Jordi Colomé Dalmau / num:15314, 28/07/2025 21:04
  - 8.- Jordi Colomé Dalmau / num:15314, 28/07/2025 21:04
  - 9.- Jordi Colomé Dalmau / num:15314, 28/07/2025 21:04
  - 10.- Jordi Colomé Dalmau / num:15314, 28/07/2025 21:05
  - 11.- Jordi Colomé Dalmau / num:15314, 28/07/2025 21:05
  - 12.- Jordi Colomé Dalmau / num:15314, 28/07/2025 21:05
  - 13.- Jordi Colomé Dalmau / num:15314, 28/07/2025 21:06
  - 14.- Jordi Colomé Dalmau / num:15314, 28/07/2025 21:06
  - 15.- Jordi Colomé Dalmau / num:15314, 28/07/2025 21:07
  - 16.- Jordi Colomé Dalmau / num:15314, 28/07/2025 21:07
  - 17.- Jordi Colomé Dalmau / num:15314, 28/07/2025 21:08
  - 18.- Jordi Colomé Dalmau / num:15314, 28/07/2025 21:08
  - 19.- Jordi Colomé Dalmau / num:15314, 28/07/2025 21:08



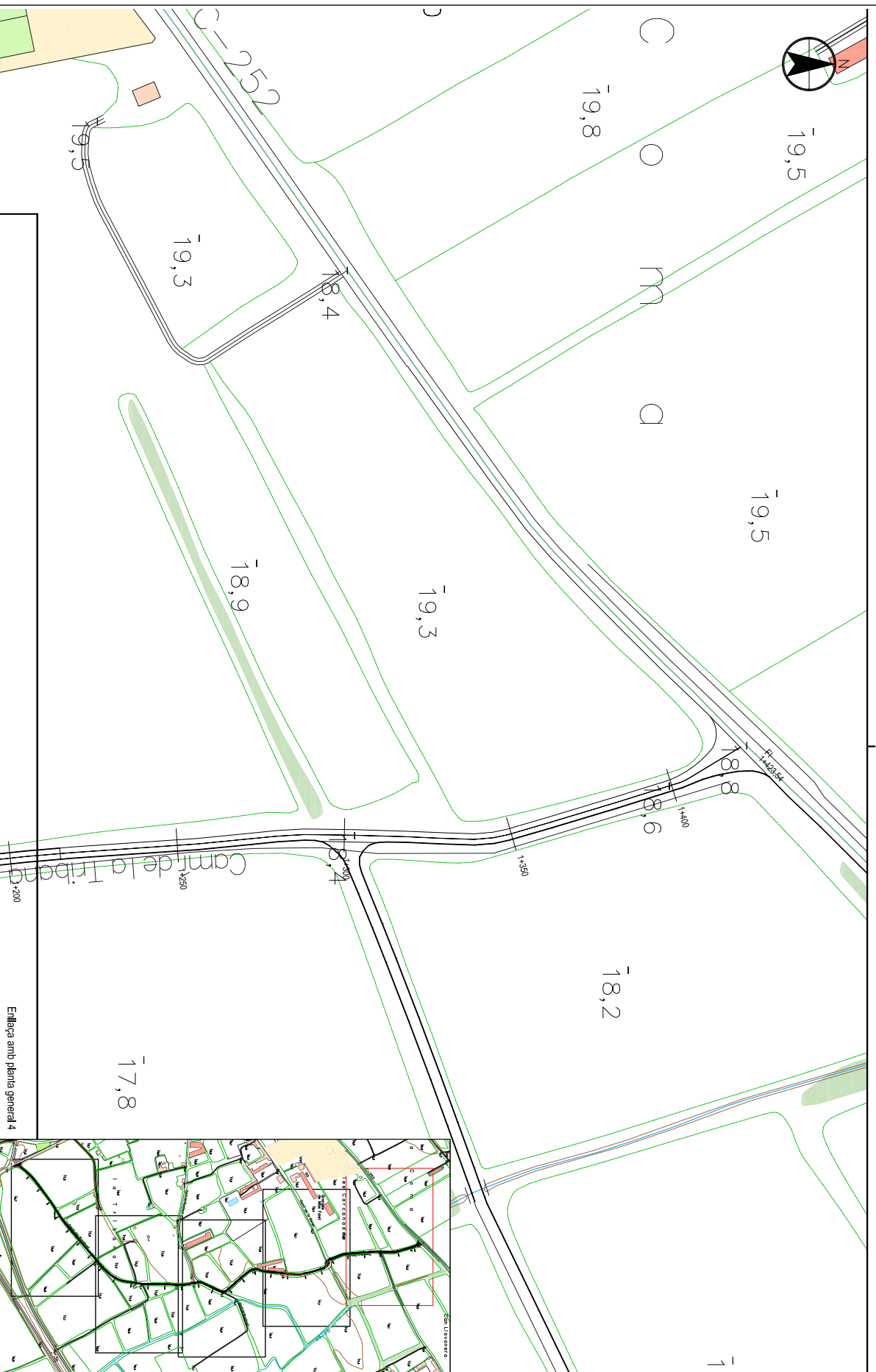
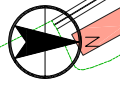

 <p><b>AJUNTAMENT DE VILABERTRAN</b> C/Reial Poble, 10 17700 Vilabertran</p>	<p><b>PROMOTOR</b></p>	<p><b>AUTOR DEL PROJECTE</b></p> <p><b>JORGI COLOME DALMAU</b> Enginyer d'Arquitectura Col·legi d'Arquitectes de Catalunya Núm. 20795 - Vilabertran</p>	<p><b>SIGNATURA</b></p> <p>l'ordre de l'enginyer d'arquitectura núm. 20795 del 10/08/2025</p>	<p><b>ARQUITECTURA</b></p> <p><b>AIE 247</b> ARQUITECTURA I ENGINYERIA 247 ASSOCIATS S.L.P.</p>	<p><b>TITOL DEL PROJECTE</b></p> <p>PROJECTE D'ARRANJAMENT D'UNS TRAMIS DEL CAMÍ DE LA VINYA DE L'ASBÀ AL TERME MUNICIPAL DE VILABERTRAN</p>	<p><b>TITOL DEL PLANOL</b></p> <p>Enllaça amb plana general 4 Plana general 5.</p>
<p><b>ESCALA</b></p> <p>1/1000</p>	<p><b>DATA</b></p> <p>Juliol 2025</p>	<p><b>NÚM. PLANOL</b></p> <p><b>2.5</b></p>				

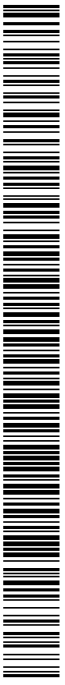

AJUNTAMENT DE VILABERTRAN  
Aquest document és una còpia simple del document electrònic original. Comprovi l'autenticitat del document a <https://vilabertran.emunicipis.ddgi.cat/OAC/ValidarDoc.jsp> - Utilitzi el 'Codi Segur de Verificació' que apareix a la capçalera.

Codi Segur de Verificació:  
baec2f79-4975-4580-9948-3d2c3ef4dcde  
Origen: Ciutadà  
Identificador documento: ES\_L01172142\_2025\_32077186  
Data d'impressió: 25/03/2026 11:00:31  
Pàgina 172 de 228

- SIGNATURES**
- 1.- Jordi Colomé Dalmau / num:15314, 28/07/2025 20:59
  - 2.- Jordi Colomé Dalmau / num:15314, 28/07/2025 21:01
  - 3.- Jordi Colomé Dalmau / num:15314, 28/07/2025 21:02
  - 4.- Jordi Colomé Dalmau / num:15314, 28/07/2025 21:02
  - 5.- Jordi Colomé Dalmau / num:15314, 28/07/2025 21:03
  - 6.- Jordi Colomé Dalmau / num:15314, 28/07/2025 21:03
  - 7.- Jordi Colomé Dalmau / num:15314, 28/07/2025 21:04
  - 8.- Jordi Colomé Dalmau / num:15314, 28/07/2025 21:04
  - 9.- Jordi Colomé Dalmau / num:15314, 28/07/2025 21:04
  - 10.- Jordi Colomé Dalmau / num:15314, 28/07/2025 21:05
  - 11.- Jordi Colomé Dalmau / num:15314, 28/07/2025 21:05
  - 12.- Jordi Colomé Dalmau / num:15314, 28/07/2025 21:05
  - 13.- Jordi Colomé Dalmau / num:15314, 28/07/2025 21:06
  - 14.- Jordi Colomé Dalmau / num:15314, 28/07/2025 21:06
  - 15.- Jordi Colomé Dalmau / num:15314, 28/07/2025 21:07
  - 16.- Jordi Colomé Dalmau / num:15314, 28/07/2025 21:07
  - 17.- Jordi Colomé Dalmau / num:15314, 28/07/2025 21:08
  - 18.- Jordi Colomé Dalmau / num:15314, 28/07/2025 21:08
  - 19.- Jordi Colomé Dalmau / num:15314, 28/07/2025 21:08



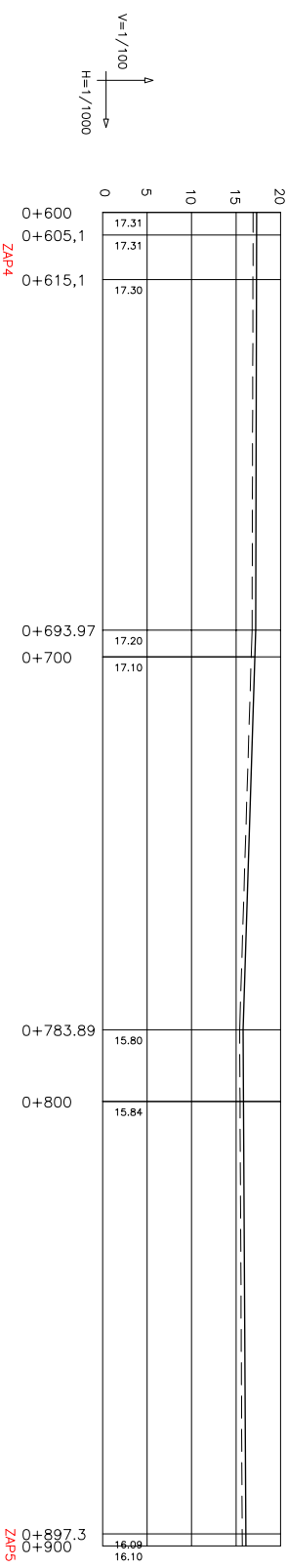
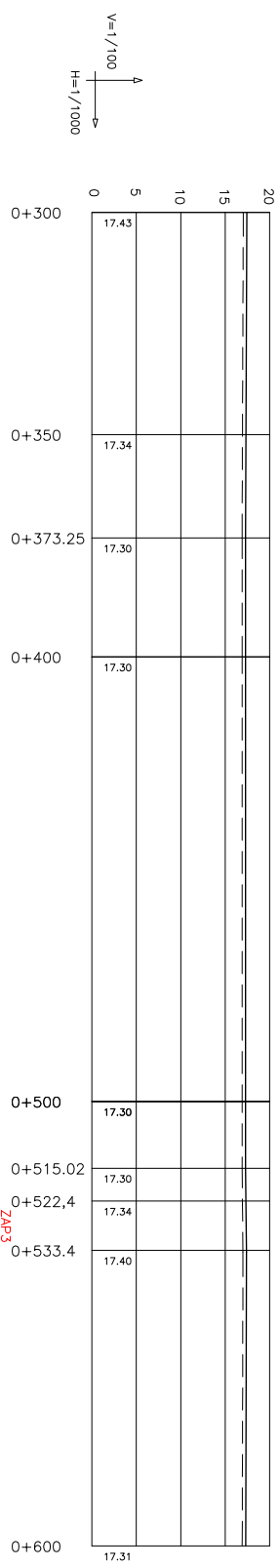
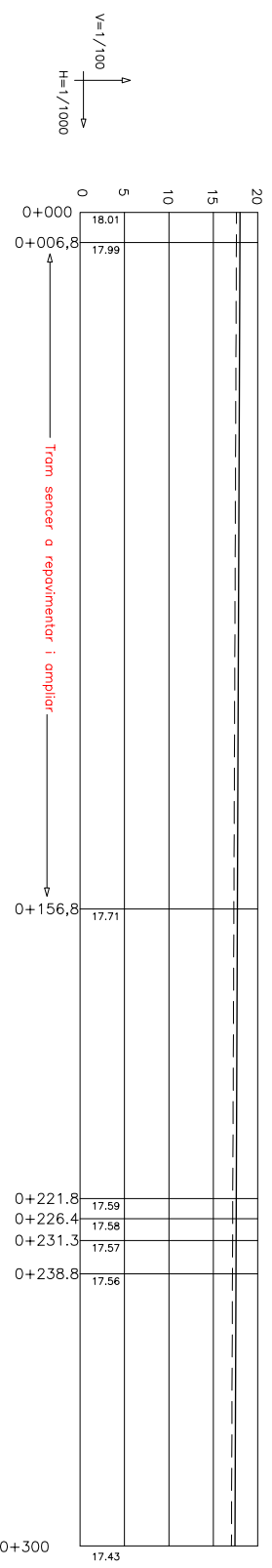

 <b>AJUNTAMENT DE VILABERTRAN</b> C/Reial Palau, 10 17700 Vilabertran		<b>PROMOTOR</b>	
<b>AUTOR DEL PROJECTE</b> JORDI COLUOME DALMAU Enginyer d'Obres Públiques Col·legi d'Enginyers d'Obres Públiques de Catalunya Núm. 20785 - 17700 Vilabertran		<b>SIGNATURA</b> Jordi Coluome Dalmau Col·legi d'Enginyers d'Obres Públiques de Catalunya Núm. 15314 - 17700 Vilabertran	
<b>ARQUITECTURAL ENGINYERIA 247 ASSOCIATS S.L.P.</b> ARQUITECTURA I ENGINYERIA 247 ASSOCIATS S.L.P.		<b>TITOL DEL PROJECTE</b> PROJECTE D'ARRANJAMENT D'UNS TRAMIS DEL CAMÍ DE LA VINYA DE L'ABAT AL TERME MUNICIPAL DE VILABERTRAN	
<b>TITOL DEL PLANOL</b> Perfil longitudinal 1		<b>ESCALA</b> 1/1000	
<b>NUM. PLANOL</b> 3.1		<b>DATA</b> Juliol 2025	

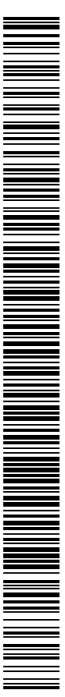

Codi Segur de Verificació:  
baec2f79-4975-4580-9948-3d2c3ef4dcde  
Origen: Ciutadà  
Identificador documento: ES\_L01172142\_2025\_32077186  
Data d'impressió: 25/03/2026 11:00:31  
Pàgina 173 de 228

- SIGNATURES**
- 1.- Jordi Colomé Dalmau / num:15314, 28/07/2025 20:59
  - 2.- Jordi Colomé Dalmau / num:15314, 28/07/2025 21:01
  - 3.- Jordi Colomé Dalmau / num:15314, 28/07/2025 21:02
  - 4.- Jordi Colomé Dalmau / num:15314, 28/07/2025 21:02
  - 5.- Jordi Colomé Dalmau / num:15314, 28/07/2025 21:03
  - 6.- Jordi Colomé Dalmau / num:15314, 28/07/2025 21:03
  - 7.- Jordi Colomé Dalmau / num:15314, 28/07/2025 21:04
  - 8.- Jordi Colomé Dalmau / num:15314, 28/07/2025 21:04
  - 9.- Jordi Colomé Dalmau / num:15314, 28/07/2025 21:04
  - 10.- Jordi Colomé Dalmau / num:15314, 28/07/2025 21:05
  - 11.- Jordi Colomé Dalmau / num:15314, 28/07/2025 21:05
  - 12.- Jordi Colomé Dalmau / num:15314, 28/07/2025 21:05
  - 13.- Jordi Colomé Dalmau / num:15314, 28/07/2025 21:06
  - 14.- Jordi Colomé Dalmau / num:15314, 28/07/2025 21:06
  - 15.- Jordi Colomé Dalmau / num:15314, 28/07/2025 21:07
  - 16.- Jordi Colomé Dalmau / num:15314, 28/07/2025 21:07
  - 17.- Jordi Colomé Dalmau / num:15314, 28/07/2025 21:08
  - 18.- Jordi Colomé Dalmau / num:15314, 28/07/2025 21:08
  - 19.- Jordi Colomé Dalmau / num:15314, 28/07/2025 21:08





 <b>PROMOTOR</b> <b>AJUNTAMENT DE VILABERTRAN</b> C/Reial Palau, 10 17700 Vilabertran	
<b>AUTOR DEL PROJECTE</b> JORDI COLOME DALMAU C/Elipse, 10 17700 Vilabertran T: 972 20 00 00 - F: 972 20 00 00	
<b>SIGNATURA</b> Jordi Colomé Dalmau / Coloma / Dalmau / num: 15114	
<b>ARQUITECTURA</b> format: 2024/07/28 departament per: 2024/07/28 data: 2024/07/28 hora: 13:14	
<b>ARQUITECTURAL ENGINYERIA 247 ASSOCIATS S.L.P.</b> <b>AIE 247</b> ARQUITECTURA I ENGINYERIA 247 ASSOCIATS S.L.P.	
<b>TITOL DEL PROJECTE</b> PROJECTE D'ARRANJAMENT D'UNS TRAMS DEL CAMÍ DE LA VINYA DE L'ABAT AL TERME MUNICIPAL DE VILABERTRAN	
<b>TITOL DEL PLANOL</b> Perfil longitudinal 2	
<b>ESCALA</b> 1/1000	<b>NUM. PLANOL</b> <b>3.2</b>
<b>DATA</b> Juliol 2025	

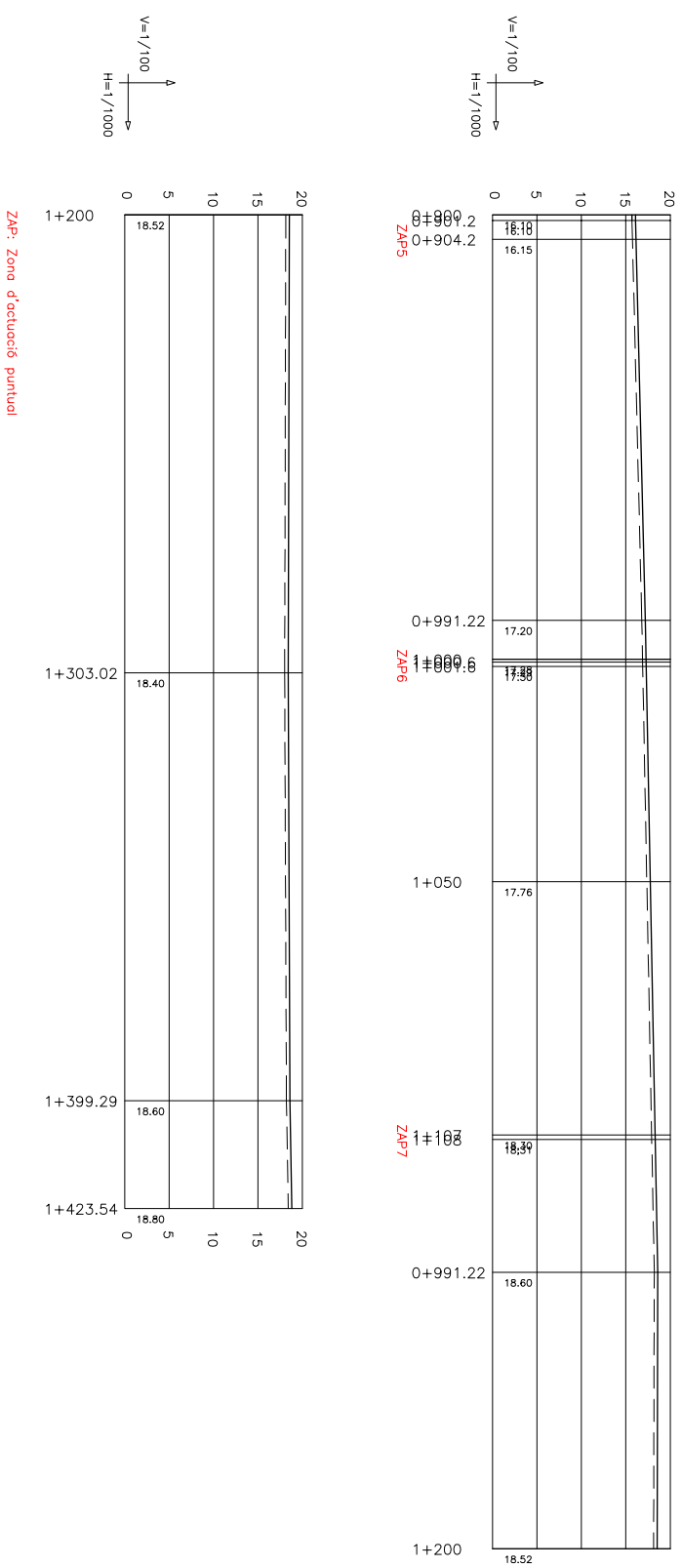

Codi Segur de Verificació:  
baec2f79-4975-4580-9948-3d2c3ef4dcde  
Origen: Ciutadà  
Identificador documento: ES\_L01172142\_2025\_32077186  
Data d'impressió: 25/03/2026 11:00:31  
Pàgina 174 de 228

- SIGNATURES**
- 1.- Jordi Colomé Dalmau / num:15314, 28/07/2025 20:59
  - 2.- Jordi Colomé Dalmau / num:15314, 28/07/2025 21:01
  - 3.- Jordi Colomé Dalmau / num:15314, 28/07/2025 21:02
  - 4.- Jordi Colomé Dalmau / num:15314, 28/07/2025 21:02
  - 5.- Jordi Colomé Dalmau / num:15314, 28/07/2025 21:03
  - 6.- Jordi Colomé Dalmau / num:15314, 28/07/2025 21:03
  - 7.- Jordi Colomé Dalmau / num:15314, 28/07/2025 21:04
  - 8.- Jordi Colomé Dalmau / num:15314, 28/07/2025 21:04
  - 9.- Jordi Colomé Dalmau / num:15314, 28/07/2025 21:04
  - 10.- Jordi Colomé Dalmau / num:15314, 28/07/2025 21:05
  - 11.- Jordi Colomé Dalmau / num:15314, 28/07/2025 21:05
  - 12.- Jordi Colomé Dalmau / num:15314, 28/07/2025 21:05
  - 13.- Jordi Colomé Dalmau / num:15314, 28/07/2025 21:06
  - 14.- Jordi Colomé Dalmau / num:15314, 28/07/2025 21:06
  - 15.- Jordi Colomé Dalmau / num:15314, 28/07/2025 21:07
  - 16.- Jordi Colomé Dalmau / num:15314, 28/07/2025 21:07
  - 17.- Jordi Colomé Dalmau / num:15314, 28/07/2025 21:08
  - 18.- Jordi Colomé Dalmau / num:15314, 28/07/2025 21:08
  - 19.- Jordi Colomé Dalmau / num:15314, 28/07/2025 21:08



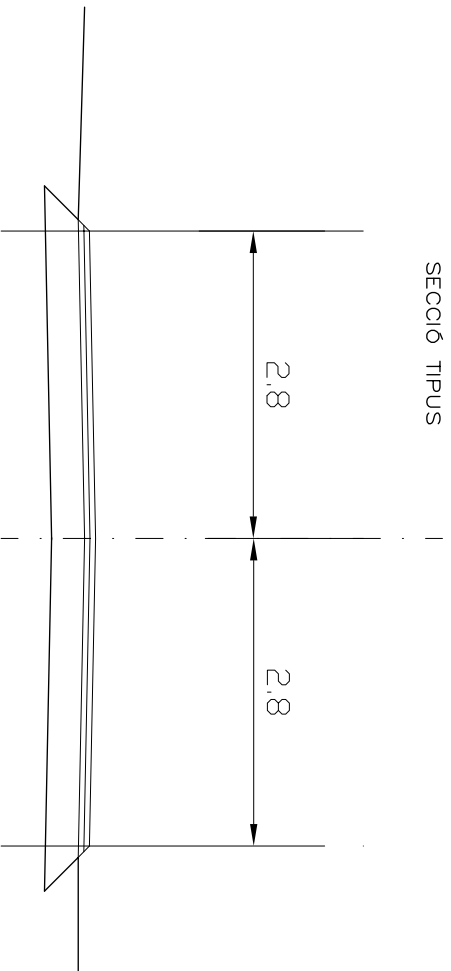

SECCIÓ TIPUS

DETALL FERM  
E: 1/10

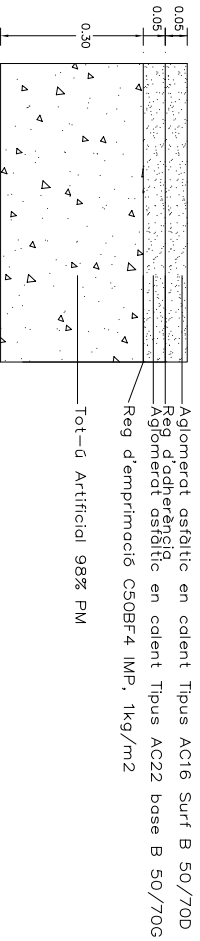

 <b>PROMOTOR</b> <b>AJUNTAMENT DE VILABERTRAN</b> C/Reig i Pabau, 10 17760 Vilabertran		<b>AUTOR DEL PROJECTE</b> <b>JORDI COLONIE DALMAU</b> Enginyer d'Edificacions Col·legi d'Enginyers d'Edificacions de Catalunya Núm. 250785 - 41610223@eng.cat		<b>SIGNATURA</b> Jordi Colomé / Enginyer d'Edificacions Núm. 15314 / 31068 - 02000		<b>ARQUITECTURA</b> <b>ARQUITECTURA I ENGINYERIA</b> <b>AIE 247</b> 247 ASSOCIATS S.L.P.		<b>TÍTOL DEL PROJECTE</b> PROJECTE D'ARRANJAMENT DUNS TRAMIS DEL CAMÍ DE LA VINYA DE L'ABAT AL TERME MUNICIPAL DE VILABERTRAN		<b>TÍTOL DEL PLANOL</b> Secció tipus, Detall de ferm.		<b>ESCALA</b> 1:50 <b>DATA</b> Juliol 2025		<b>NUM. PLANOL</b> <b>4</b>	
---	--	---	--	--	--	---	--	--	--	--	--	---	--	--------------------------------	--



Codi Segur de Verificació:  
baec2f79-4975-4580-9948-3d2c3ef4dcde  
Origen: Ciutadà  
Identificador documento: ES\_L01172142\_2025\_32077186  
Data d'impressió: 25/03/2026 11:00:31  
Pàgina 175 de 228

- SIGNATURES**
- 1.- Jordi Colomé Dalmau / num:15314, 28/07/2025 20:59
  - 2.- Jordi Colomé Dalmau / num:15314, 28/07/2025 21:01
  - 3.- Jordi Colomé Dalmau / num:15314, 28/07/2025 21:02
  - 4.- Jordi Colomé Dalmau / num:15314, 28/07/2025 21:02
  - 5.- Jordi Colomé Dalmau / num:15314, 28/07/2025 21:03
  - 6.- Jordi Colomé Dalmau / num:15314, 28/07/2025 21:03
  - 7.- Jordi Colomé Dalmau / num:15314, 28/07/2025 21:04
  - 8.- Jordi Colomé Dalmau / num:15314, 28/07/2025 21:04
  - 9.- Jordi Colomé Dalmau / num:15314, 28/07/2025 21:04
  - 10.- Jordi Colomé Dalmau / num:15314, 28/07/2025 21:05
  - 11.- Jordi Colomé Dalmau / num:15314, 28/07/2025 21:05
  - 12.- Jordi Colomé Dalmau / num:15314, 28/07/2025 21:05
  - 13.- Jordi Colomé Dalmau / num:15314, 28/07/2025 21:06
  - 14.- Jordi Colomé Dalmau / num:15314, 28/07/2025 21:06
  - 15.- Jordi Colomé Dalmau / num:15314, 28/07/2025 21:07
  - 16.- Jordi Colomé Dalmau / num:15314, 28/07/2025 21:07
  - 17.- Jordi Colomé Dalmau / num:15314, 28/07/2025 21:08
  - 18.- Jordi Colomé Dalmau / num:15314, 28/07/2025 21:08
  - 19.- Jordi Colomé Dalmau / num:15314, 28/07/2025 21:08





# DOC III. PLEC DE CONDICIONS

Codi Segur de Verificació:  
baec2f79-4975-4580-9948-3d2c3ef4dcde  
Origen: Ciutadà  
Identificador documento: ES\_L01172142\_2025\_32077186  
Data d'impressió: 25/03/2026 11:00:31  
Pàgina 176 de 228

- SIGNATURES**
- 1.- Jordi Colomé Dalmau / num:15314, 28/07/2025 20:59
  - 2.- Jordi Colomé Dalmau / num:15314, 28/07/2025 21:01
  - 3.- Jordi Colomé Dalmau / num:15314, 28/07/2025 21:02
  - 4.- Jordi Colomé Dalmau / num:15314, 28/07/2025 21:02
  - 5.- Jordi Colomé Dalmau / num:15314, 28/07/2025 21:03
  - 6.- Jordi Colomé Dalmau / num:15314, 28/07/2025 21:03
  - 7.- Jordi Colomé Dalmau / num:15314, 28/07/2025 21:04
  - 8.- Jordi Colomé Dalmau / num:15314, 28/07/2025 21:04
  - 9.- Jordi Colomé Dalmau / num:15314, 28/07/2025 21:04
  - 10.- Jordi Colomé Dalmau / num:15314, 28/07/2025 21:05
  - 11.- Jordi Colomé Dalmau / num:15314, 28/07/2025 21:05
  - 12.- Jordi Colomé Dalmau / num:15314, 28/07/2025 21:05
  - 13.- Jordi Colomé Dalmau / num:15314, 28/07/2025 21:06
  - 14.- Jordi Colomé Dalmau / num:15314, 28/07/2025 21:06
  - 15.- Jordi Colomé Dalmau / num:15314, 28/07/2025 21:07
  - 16.- Jordi Colomé Dalmau / num:15314, 28/07/2025 21:07
  - 17.- Jordi Colomé Dalmau / num:15314, 28/07/2025 21:08
  - 18.- Jordi Colomé Dalmau / num:15314, 28/07/2025 21:08
  - 19.- Jordi Colomé Dalmau / num:15314, 28/07/2025 21:08



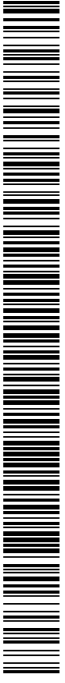

Codi Segur de Verificació:  
baec2f79-4975-4580-9948-3d2c3ef4dcde  
Origen: Ciutadà  
Identificador documento: ES\_L01172142\_2025\_32077186  
Data d'impressió: 25/03/2026 11:00:31  
Pàgina 177 de 228

- SIGNATURES**
- 1.- Jordi Colomé Dalmau / num:15314, 28/07/2025 20:59
  - 2.- Jordi Colomé Dalmau / num:15314, 28/07/2025 21:01
  - 3.- Jordi Colomé Dalmau / num:15314, 28/07/2025 21:02
  - 4.- Jordi Colomé Dalmau / num:15314, 28/07/2025 21:02
  - 5.- Jordi Colomé Dalmau / num:15314, 28/07/2025 21:03
  - 6.- Jordi Colomé Dalmau / num:15314, 28/07/2025 21:03
  - 7.- Jordi Colomé Dalmau / num:15314, 28/07/2025 21:04
  - 8.- Jordi Colomé Dalmau / num:15314, 28/07/2025 21:04
  - 9.- Jordi Colomé Dalmau / num:15314, 28/07/2025 21:04
  - 10.- Jordi Colomé Dalmau / num:15314, 28/07/2025 21:05
  - 11.- Jordi Colomé Dalmau / num:15314, 28/07/2025 21:05
  - 12.- Jordi Colomé Dalmau / num:15314, 28/07/2025 21:05
  - 13.- Jordi Colomé Dalmau / num:15314, 28/07/2025 21:06
  - 14.- Jordi Colomé Dalmau / num:15314, 28/07/2025 21:06
  - 15.- Jordi Colomé Dalmau / num:15314, 28/07/2025 21:07
  - 16.- Jordi Colomé Dalmau / num:15314, 28/07/2025 21:07
  - 17.- Jordi Colomé Dalmau / num:15314, 28/07/2025 21:08
  - 18.- Jordi Colomé Dalmau / num:15314, 28/07/2025 21:08
  - 19.- Jordi Colomé Dalmau / num:15314, 28/07/2025 21:08



 <b>AJUNTAMENT DE VILABERTRAN</b> Juliol de 2025	<b>PROJECTE EXECUTIU D'ARRANJAMENT D'UNS TRAMS DEL CAMÍ DE LA VINYA DE L'ABAT AL TERME MUNICIPAL DE VILABERTRAN</b>	<b>AIE 247</b> <small>ARQUITECTURA I ENGINYERIA 247 ASSOCIATS S.L.P.</small>
		Exp: AIE2534

## ÍNDEX

### Índex de continguts

Article 1.- RELACIONS ENTRE L'ADMINISTRACIÓ I EL CONTRACTISTA .....	4
Direcció .....	4
Contractista .....	4
Article 2.- OBLIGACIONS SOCIALS, LABORALS I ECONÒMIQUES DEL CONTRACTISTA .....	4
Acompliment de les disposicions vigents .....	4
Indemnitzacions a compte del contractista .....	5
Despeses a compte del contractista .....	5
Article 3.- DOCUMENTS DEL PROJECTE .....	5
Documents de què consta el projecte .....	5
Documents aplicables al contracte .....	6
Contradiccions, omissions o errades en els documents .....	6
Article 4.- TREBALLS PREPARATORIS PER A L'EXECUCIÓ DE LES OBRES.....	6
Comprovació del replanteig .....	6
Programa de treballs.....	6
Començament de les obres.....	6
Article 5.- DESENVOLUPAMENT I CONTROL DE LES OBRES.....	7
Replanteig de detall .....	7
Instal·lació i equips de maquinària .....	7
Materials .....	7
Assaig .....	7
Aplecs .....	8
Treballs nocturns.....	8
Obres defectuoses.....	8
Condicions climatològiques.....	8
Abocadors .....	8
Desviaments provisionals i camins d'obra .....	8
Article 6.- SENYALITZACIÓ I TRÀNSIT DURANT LES OBRES.....	9
Article 7.- UNITATS D'OBRA NO INCLOSES EN AQUEST PLEC.....	9
Article 8.- AMIDAMENT I ABONAMENT DE LES OBRES .....	10
Amidament.....	10
Preu unitari.....	10
Partides alçades.....	11
Relacions valorades i certificacions .....	11



Codi Segur de Verificació:  
baec2f79-4975-4580-9948-3d2c3ef4dcde  
Origen: Ciutadà  
Identificador documento: ES\_L01172142\_2025\_32077186  
Data d'impressió: 25/03/2026 11:00:31  
Pàgina 178 de 228

- SIGNATURES**
- 1.- Jordi Colomé Dalmau / num:15314, 28/07/2025 20:59
  - 2.- Jordi Colomé Dalmau / num:15314, 28/07/2025 21:01
  - 3.- Jordi Colomé Dalmau / num:15314, 28/07/2025 21:02
  - 4.- Jordi Colomé Dalmau / num:15314, 28/07/2025 21:02
  - 5.- Jordi Colomé Dalmau / num:15314, 28/07/2025 21:03
  - 6.- Jordi Colomé Dalmau / num:15314, 28/07/2025 21:03
  - 7.- Jordi Colomé Dalmau / num:15314, 28/07/2025 21:04
  - 8.- Jordi Colomé Dalmau / num:15314, 28/07/2025 21:04
  - 9.- Jordi Colomé Dalmau / num:15314, 28/07/2025 21:04
  - 10.- Jordi Colomé Dalmau / num:15314, 28/07/2025 21:05
  - 11.- Jordi Colomé Dalmau / num:15314, 28/07/2025 21:05
  - 12.- Jordi Colomé Dalmau / num:15314, 28/07/2025 21:05
  - 13.- Jordi Colomé Dalmau / num:15314, 28/07/2025 21:06
  - 14.- Jordi Colomé Dalmau / num:15314, 28/07/2025 21:06
  - 15.- Jordi Colomé Dalmau / num:15314, 28/07/2025 21:07
  - 16.- Jordi Colomé Dalmau / num:15314, 28/07/2025 21:07
  - 17.- Jordi Colomé Dalmau / num:15314, 28/07/2025 21:08
  - 18.- Jordi Colomé Dalmau / num:15314, 28/07/2025 21:08
  - 19.- Jordi Colomé Dalmau / num:15314, 28/07/2025 21:08



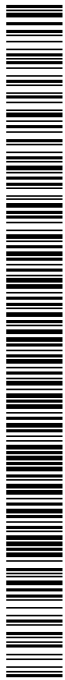

 <b>AJUNTAMENT DE VILABERTRAN</b>	<b>PROJECTE EXECUTIU D'ARRANJAMENT D'UNS TRAMS DEL CAMÍ DE LA VINYA DE L'ABAT AL TERME MUNICIPAL DE VILABERTRAN</b>	<b>AIE 247</b> <small>ARQUITECTURA I ENGINYERIA 247 ASSOCIATS S.L.P.</small>
Juliol de 2025		Exp: AIE2534

Article 9.- TERMINI DE GARANTIA .....	11
Article 10.- CONSERVACIÓ DE L'OBRA .....	11
Definició .....	11
Conservació durant l'execució de les obres.....	11
Conservació durant el termini de garantia.....	11
Desenvolupament dels treballs.....	12
Article 11.- DISPOSICIONS APLICABLES.....	12
Article 12.- UNITATS D'OBRA CIVIL.....	13
Desbrossada del terreny .....	13
Excavacions en qualsevol tipus de terreny .....	13
REBLERTS.....	15
Reblerts de materials reciclats.....	16
Plànols.....	17
EXCAVACIÓ I REBLIMENT DE RASES.....	17
Neteja i reposició de passeigs .....	18
Reposició de cunetes.....	18
Demolicions.....	19
Excavació de l'explanació i préstecs.....	19
Terraplens i reblerts de rases .....	21
Bases de tot-u artificial.....	21
Paviments asfàltics en calent.....	23
Paviments asfàltics en fred.....	24
Sub-Base granular .....	24
Accessos i connexions amb vials existents.....	25
Conduccions de drenatge .....	25
Encreuaments de vial.....	26
Article 13.- MATERIALS NO ESMENTATS EXPRESSAMENT EN AQUEST PLEC .....	28
Article 14. - CONTROL D' OBRA .....	28
Article 15.- PRECAUCIONS DURANT LES OBRES.....	28

Codi Segur de Verificació:  
baec2f79-4975-4580-9948-3d2c3ef4dcde  
Origen: Ciutadà  
Identificador documento: ES\_L01172142\_2025\_32077186  
Data d'impressió: 25/03/2026 11:00:31  
Pàgina 179 de 228

- SIGNATURES**
- 1.- Jordi Colomé Dalmau / num:15314, 28/07/2025 20:59
  - 2.- Jordi Colomé Dalmau / num:15314, 28/07/2025 21:01
  - 3.- Jordi Colomé Dalmau / num:15314, 28/07/2025 21:02
  - 4.- Jordi Colomé Dalmau / num:15314, 28/07/2025 21:02
  - 5.- Jordi Colomé Dalmau / num:15314, 28/07/2025 21:03
  - 6.- Jordi Colomé Dalmau / num:15314, 28/07/2025 21:03
  - 7.- Jordi Colomé Dalmau / num:15314, 28/07/2025 21:04
  - 8.- Jordi Colomé Dalmau / num:15314, 28/07/2025 21:04
  - 9.- Jordi Colomé Dalmau / num:15314, 28/07/2025 21:04
  - 10.- Jordi Colomé Dalmau / num:15314, 28/07/2025 21:05
  - 11.- Jordi Colomé Dalmau / num:15314, 28/07/2025 21:05
  - 12.- Jordi Colomé Dalmau / num:15314, 28/07/2025 21:05
  - 13.- Jordi Colomé Dalmau / num:15314, 28/07/2025 21:06
  - 14.- Jordi Colomé Dalmau / num:15314, 28/07/2025 21:06
  - 15.- Jordi Colomé Dalmau / num:15314, 28/07/2025 21:07
  - 16.- Jordi Colomé Dalmau / num:15314, 28/07/2025 21:07
  - 17.- Jordi Colomé Dalmau / num:15314, 28/07/2025 21:08
  - 18.- Jordi Colomé Dalmau / num:15314, 28/07/2025 21:08
  - 19.- Jordi Colomé Dalmau / num:15314, 28/07/2025 21:08



 <b>AJUNTAMENT DE VILABERTRAN</b> Juliol de 2025	<b>PROJECTE EXECUTIU D'ARRANJAMENT D'UNS TRAMS DEL CAMÍ DE LA VINYA DE L'ABAT AL TERME MUNICIPAL DE VILABERTRAN</b>	<b>AIE 247</b> <small>ARQUITECTURA I ENGINYERIA 247 ASSOCIATS S.L.P.</small>
		Exp: AIE2534

## Article 1.- RELACIONS ENTRE L'ADMINISTRACIÓ I EL CONTRACTISTA.

### Direcció

El facultatiu de l'Administració, Director de l'obra, tindrà per aquesta obra, i referent a les seves relacions amb el contractista, les funcions següents:

Fer que les obres s'executin ajustades al Projecte aprovat o modificacions degudament autoritzades i en el termini fixat en el Contracte i terminis parcials fixats posteriorment, exigint al Contractista l'acompliment de totes les condicions contractuals.

Definir aquelles prescripcions tècniques que aquest Plec deixi a la seva decisió.

Resoldre totes les qüestions tècniques que apareguin en quant a: interpretació dels Plànols o d'aquest Plec de Condicions; característiques dels materials; forma d'execució d'unitats d'obra; amidaments i abonament, etc., sempre que no es modifiquin les condicions del Contracte.

Estudiar les incidències o problemes plantejats en les obres, que impedeixin el normal acompliment del Contracte o aconsellin la seva modificació, tramitant, quan s'escaigui, les propostes corresponents.

Obtenir dels Organismes interessats els permisos necessaris per a l'execució de les obres i resoldre els problemes plantejats pels serveis i servituds afectades per les mateixes.

Assumir personalment i sota la seva responsabilitat, en casos d'urgència o gravetat, la direcció immediata de determinades operacions o treballs en curs, posant el Contractista el personal i material de l'obra a la seva disposició.

Acreditar al Contractista les obres realitzades conforme al que disposa el Contracte i legislació vigent.

Participar en la comprovació del replanteig, proves de les estructures, recepcions provisionals i definitives, així com redactar les propostes de modificació del Projecte, si s'escau, i redactar la Liquidació de les obres. Tot això conforme a les normes legals vigents.

El director de l'obra podrà comptar amb col·laboradors a les seves ordres que integraran la "Direcció de l'obra". Aquests col·laboradors també podran assumir les funcions que en ells delegui el Director de l'obra.

### Contractista

El contractista designarà el seu "Delegat d'obra", que representarà al Contractista i serà l'únic interlocutor davant la Direcció d'obra.

En relació a "l'Oficina d'Obra", "Llibre d'ordres" i "Llibre d'incidències de l'obra", regirà el que queda redactat a les clàusules 7, 8 i 9 del referit "Plec de Clàusules Administratives Generals".

El Contractista restarà obligat a dedicar a les obres el personal tècnic compromès a la licitació. El personal del Contractista col·laborarà amb el Director i la Direcció pel normal acompliment de les funcions.

El Director pot prohibir la participació en l'obra del personal del Contractista que incompleixi les instruccions donades per la Direcció, li falti al respecte o caigui en omissions que pertorbin el normal funcionament de les obres.

## Article 2.- OBLIGACIONS SOCIALS, LABORALS I ECONÒMIQUES DEL CONTRACTISTA.

### Acompliment de les disposicions vigents.

El Contractista complirà els requisits vigents, l'emmagatzematge i utilització d'explosius, carburants, prevenció d'incendis, etc., i s'ajustarà al Codi de Circulació, Reglament electrotècnic de baixa tensió i d'altres disposicions vigents que siguin aplicables als treballs que directa o indirectament siguin necessaris per a l'acompliment del Contracte.

Codi Segur de Verificació:  
baec2f79-4975-4580-9948-3d2c3ef4dcde  
Origen: Ciutadà  
Identificador documento: ES\_L01172142\_2025\_32077186  
Data d'impressió: 25/03/2026 11:00:31  
Pàgina 180 de 228

- SIGNATURES**
- 1.- Jordi Colomé Dalmau / num:15314, 28/07/2025 20:59
  - 2.- Jordi Colomé Dalmau / num:15314, 28/07/2025 21:01
  - 3.- Jordi Colomé Dalmau / num:15314, 28/07/2025 21:02
  - 4.- Jordi Colomé Dalmau / num:15314, 28/07/2025 21:02
  - 5.- Jordi Colomé Dalmau / num:15314, 28/07/2025 21:03
  - 6.- Jordi Colomé Dalmau / num:15314, 28/07/2025 21:03
  - 7.- Jordi Colomé Dalmau / num:15314, 28/07/2025 21:04
  - 8.- Jordi Colomé Dalmau / num:15314, 28/07/2025 21:04
  - 9.- Jordi Colomé Dalmau / num:15314, 28/07/2025 21:04
  - 10.- Jordi Colomé Dalmau / num:15314, 28/07/2025 21:05
  - 11.- Jordi Colomé Dalmau / num:15314, 28/07/2025 21:05
  - 12.- Jordi Colomé Dalmau / num:15314, 28/07/2025 21:05
  - 13.- Jordi Colomé Dalmau / num:15314, 28/07/2025 21:06
  - 14.- Jordi Colomé Dalmau / num:15314, 28/07/2025 21:06
  - 15.- Jordi Colomé Dalmau / num:15314, 28/07/2025 21:07
  - 16.- Jordi Colomé Dalmau / num:15314, 28/07/2025 21:07
  - 17.- Jordi Colomé Dalmau / num:15314, 28/07/2025 21:08
  - 18.- Jordi Colomé Dalmau / num:15314, 28/07/2025 21:08
  - 19.- Jordi Colomé Dalmau / num:15314, 28/07/2025 21:08



 AJUNTAMENT DE VILABERTRAN Juliol de 2025	PROJECTE EXECUTIU D'ARRANJAMENT D'UNS TRAMS DEL CAMÍ DE LA VINYA DE L'ABAT AL TERME MUNICIPAL DE VILABERTRAN	<b>AIE 247</b> <small>ARQUITECTURA I ENGINYERIA          247 ASSOCIATS S.L.P.</small>
		Exp: AIE2534

### **Indemnitzacions a compte del contractista.**

El Contractista haurà de reparar, al seu càrrec, els serveis públics o privats fets malbé, indemnitzant a les persones o propietats que resultin perjudicades. El Contractista prendrà les mesures necessàries per evitar la contaminació de rius, llacs i dipòsits d'aigua, així com del medi ambient, per efecte de combustibles, olis, lligants, fums, etc. essent responsable dels danys o perjudicis causats a l'efecte.

El contractista haurà de mantenir durant l'execució de l'obra i reposar al seu termini, les servituds afectades, essent de compte del Contractista els treballs necessaris a tal efecte.

### **Despeses a compte del contractista.**

Sempre que no es digui explícitament el contrari en el Capítol II d'aquest Plec o en el Contracte, les següents despeses seran a càrrec del Contractista:

- Despeses corresponents a instal·lacions i equips de maquinària.
- Despeses de construcció i retirada de tota mena de construccions auxiliars, instal·lacions, eines etc.
- Despeses de lloguer o adquisició de terrenys per a dipòsit de maquinària i materials.
- Despeses de muntatge, conservació i retirada d'instal·lacions pel subministrament d'aigua i energia elèctrica per a l'execució de les obres, així com els drets, taxes i imports de connexió de servei, comptadors, etc.
- Despeses de protecció d'aplec i de la mateixa obra contra tot deteriorament.
- Despeses i indemnitzacions que es produeixin en les ocupacions temporals, despeses d'explotació i utilització de préstecs, pedreres, llits i abocadors.
- Despeses de retirada de materials rebutjats, evacuació de despulles, neteja general de l'obra i zones limítrofes afectades per les obres, etc.

Despeses de permisos o llicències necessàries per a l'execució de les obres, a excepció dels corresponents a Expropiacions i Serveis Afectats.

### **Article 3.- DOCUMENTS DEL PROJECTE.**

#### **Documents de què consta el projecte.**

Aquest projecte consta dels següents documents:

- Document núm. 1: Memòria i Annexos.
- Document núm. 2: Plànols.
- Document núm. 3: Plec de Condicions Facultatives.
- Document núm. 4: Pressupost.

El contingut d'aquests documents s'haurà detallat a la memòria.

S'entén per documents contractuals aquells que queden incorporats al contracte i són d'obligat acompliment, menys les modificacions degudament autoritzades. Aquests documents, en el cas de licitació sota pressupost són: Plànols, Plec de Condicions, Quadre de Preus núm. 1, Quadre de preus núm. 2 i Pressupost total.

Si la licitació fos sota preus unitaris, es fixarien en el "Plec de Condicions Econòmiques Administratives" els documents que tindrien caràcter de contractuals.

Codi Segur de Verificació:  
baec2f79-4975-4580-9948-3d2c3ef4dcde  
Origen: Ciutadà  
Identificador documento: ES\_L01172142\_2025\_32077186  
Data d'impressió: 25/03/2026 11:00:31  
Pàgina 181 de 228

- SIGNATURES**
- 1.- Jordi Colomé Dalmau / num:15314, 28/07/2025 20:59
  - 2.- Jordi Colomé Dalmau / num:15314, 28/07/2025 21:01
  - 3.- Jordi Colomé Dalmau / num:15314, 28/07/2025 21:02
  - 4.- Jordi Colomé Dalmau / num:15314, 28/07/2025 21:02
  - 5.- Jordi Colomé Dalmau / num:15314, 28/07/2025 21:03
  - 6.- Jordi Colomé Dalmau / num:15314, 28/07/2025 21:03
  - 7.- Jordi Colomé Dalmau / num:15314, 28/07/2025 21:04
  - 8.- Jordi Colomé Dalmau / num:15314, 28/07/2025 21:04
  - 9.- Jordi Colomé Dalmau / num:15314, 28/07/2025 21:04
  - 10.- Jordi Colomé Dalmau / num:15314, 28/07/2025 21:05
  - 11.- Jordi Colomé Dalmau / num:15314, 28/07/2025 21:05
  - 12.- Jordi Colomé Dalmau / num:15314, 28/07/2025 21:05
  - 13.- Jordi Colomé Dalmau / num:15314, 28/07/2025 21:06
  - 14.- Jordi Colomé Dalmau / num:15314, 28/07/2025 21:06
  - 15.- Jordi Colomé Dalmau / num:15314, 28/07/2025 21:07
  - 16.- Jordi Colomé Dalmau / num:15314, 28/07/2025 21:07
  - 17.- Jordi Colomé Dalmau / num:15314, 28/07/2025 21:08
  - 18.- Jordi Colomé Dalmau / num:15314, 28/07/2025 21:08
  - 19.- Jordi Colomé Dalmau / num:15314, 28/07/2025 21:08



 AJUNTAMENT DE VILABERTRAN Juliol de 2025	PROJECTE EXECUTIU D'ARRANJAMENT D'UNS TRAMS DEL CAMÍ DE LA VINYA DE L'ABAT AL TERME MUNICIPAL DE VILABERTRAN	<b>AIE 247</b> <small>ARQUITECTURA I ENGINYERIA          247 ASSOCIATS S.L.P.</small>
		Exp: AIE2534

La resta dels documents o dades del Projecte són documents informatius i estan constituïts per la memòria amb tots els seus annexes, els Amidaments i els Pressupostos Parcial.

Aquests documents informatius representen únicament una opinió fonamentada de l'Administració, no responsabilitzant-se però, de la certesa de les dades que es subministren. Aquestes dades han de considerar-se només un complement d'informació que el contractista haurà d'adquirir directament i amb els seus propis mitjans.

#### **Documents aplicables al contracte.**

Constitueixen la base del Contracte només els documents contractuals definits en l'apartat anterior, per això, el Contractista no podrà al·legar modificació de les condicions de Contracte en base a les dades contingudes en els documents informatius (com per exemple, preus base de personal, maquinària i materials, fixació de pedreres, préstecs o abocadors, distàncies de transport, característiques dels materials de la explanació, justificació de preus, etc.), llevat que aquestes dades quedin reflectides en algun document contractual.

El Contractista serà, doncs, responsable de les errades que puguin derivar-se de no obtenir la suficient informació directa que rectifiqui o ratifiqui la continguda en els documents informatius del Projecte.

#### **Contradiccions, omissions o errades en els documents.**

En cas de contradicció entre els Plànols i les Prescripcions Tècniques Particulars contingudes en el Capítol II d'aquest Plec de Condicions, preval el que està prescrit en les darreres. En qualsevol cas, ambdós documents prevalen sobre les Prescripcions Tècniques Generals contingudes en el Capítol I d'aquest Plec.

El que s'esmenta en el Plec de Condicions s'haurà omès en els Plànols o viceversa, haurà d'ésser executat com si estigués exposat en ambdós documents, sempre que a judici del Director, quedin suficientment definides les unitats d'obra corresponents i aquestes tinguin preu en el contracte.

#### **Article 4.- TREBALLS PREPARATORIS PER A L'EXECUCIÓ DE LES OBRES.**

##### **Comprovació del replanteig.**

Una vegada adjudicades definitivament les obres, es procedirà a la comprovació del replanteig general fet prèviament a la licitació i es confeccionarà l'acta corresponent.

En l'esmentada Acta hi figurarà a més del que s'ha exposat en les disposicions esmentades, les contradiccions, omissions o errades compreses en els documents contractuals del Projecte.

El replanteig general inclourà, com a mínim, l'eix principal i els eixos de les obres de fàbrica, així com els punts de referència en planta o en alçat necessaris pel replanteig de detall. El Contractista es responsabilitzarà de la conservació dels punts de replanteig que es fixin en el terreny.

##### **Programa de treballs.**

En el termini de 10 dies hàbils (10 dies) a partir de la comprovació del replanteig, l'Adjudicatari presentarà el Programa de Treballs de les obres, ajustant-se al que sobre el particular especifiqui el Director de l'obra.

Quan del Programa de Treballs es dedueixi la necessitat de modificar qualsevol condició contractual, l'esmentat Programa haurà d'ésser redactat contradictòriament per l'Adjudicatari i el Director de l'obra, acompanyant la corresponent proposta de modificació per la seva tramitació reglamentària.

El Contractista està obligat a complir els terminis parcials que la Direcció fixi a la vista del Programa de Treballs. En cas d'incompliment dels terminis, per causes imputables al Contractista, regirà el redactat de l'Article sisè del Decret 461/1971 de l'11 de març.

##### **Començament de les obres.**

Codi Segur de Verificació:  
baec2f79-4975-4580-9948-3d2c3ef4dcde  
Origen: Ciutadà  
Identificador documento: ES\_L01172142\_2025\_32077186  
Data d'impressió: 25/03/2026 11:00:31  
Pàgina 182 de 228

**SIGNATURES**

- 1.- Jordi Colomé Dalmau / num:15314, 28/07/2025 20:59
- 2.- Jordi Colomé Dalmau / num:15314, 28/07/2025 21:01
- 3.- Jordi Colomé Dalmau / num:15314, 28/07/2025 21:02
- 4.- Jordi Colomé Dalmau / num:15314, 28/07/2025 21:02
- 5.- Jordi Colomé Dalmau / num:15314, 28/07/2025 21:03
- 6.- Jordi Colomé Dalmau / num:15314, 28/07/2025 21:03
- 7.- Jordi Colomé Dalmau / num:15314, 28/07/2025 21:04
- 8.- Jordi Colomé Dalmau / num:15314, 28/07/2025 21:04
- 9.- Jordi Colomé Dalmau / num:15314, 28/07/2025 21:04
- 10.- Jordi Colomé Dalmau / num:15314, 28/07/2025 21:05
- 11.- Jordi Colomé Dalmau / num:15314, 28/07/2025 21:05
- 12.- Jordi Colomé Dalmau / num:15314, 28/07/2025 21:05
- 13.- Jordi Colomé Dalmau / num:15314, 28/07/2025 21:06
- 14.- Jordi Colomé Dalmau / num:15314, 28/07/2025 21:06
- 15.- Jordi Colomé Dalmau / num:15314, 28/07/2025 21:07
- 16.- Jordi Colomé Dalmau / num:15314, 28/07/2025 21:07
- 17.- Jordi Colomé Dalmau / num:15314, 28/07/2025 21:08
- 18.- Jordi Colomé Dalmau / num:15314, 28/07/2025 21:08
- 19.- Jordi Colomé Dalmau / num:15314, 28/07/2025 21:08



 AJUNTAMENT DE VILABERTRAN Juliol de 2025	PROJECTE EXECUTIU D'ARRANJAMENT D'UNS TRAMS DEL CAMÍ DE LA VINYA DE L'ABAT AL TERME MUNICIPAL DE VILABERTRAN	AIE 247 <small>ARQUITECTURA I ENGINYERIA 247 ASSOCIATS S.L.P.</small>
		Exp: AIE2534

Una vegada aprovat el Programa de Treball pel Director de l'obra, donarà ordre d'iniciació de les obres. A partir d'aquesta data es contarà el termini d'execució establert en el contracte.

Quan se n'estigui mancat, les obres començaran als deu dies hàbils (10), comptats a partir de la data de la comprovació del replanteig.

#### **Article 5.- DESENVOLUPAMENT I CONTROL DE LES OBRES.**

##### **Replanteig de detall.**

El contractista realitzarà tots els replanteigs que siguin necessaris per a la correcta execució de les obres, els quals han d'ésser aprovats per la Direcció. També haurà de materialitzar sobre el terreny tots els punts de treball que la Direcció consideri necessaris per l'exacte acabat en planta i perfil de les diferents unitats. Tots els materials, equips i mà d'obra necessaris per aquests treballs, aniran a càrrec del Contractista.

##### **Instal·lació i equips de maquinària.**

Les despeses corresponents a instal·lació i equips de maquinària, es consideren incloses en els preus de les unitats corresponents i, en conseqüència, no seran abonades separatament llevat expressa indicació en contrari del Capítol II d'aquest Plec.

##### **Materials.**

Els materials hauran d'observar-se les següents prescripcions:

Si les procedències dels materials fossin fixades en els documents contractuals, el Contractista haurà d'utilitzar obligatòriament aquestes procedències, llevat de la expressa autorització del Director de l'obra.

Encara que la procedència dels materials no estigui concretada en els documents contractuals, el Contractista haurà de tenir en compte, llevat motiu justificat, les recomanacions que al respecte assenyalin els documents informatius del Projecte i les observacions del Director de l'obra.

Si, pel no compliment de les prescripcions d'aquest Plec, es rebutgen materials procedents de l'explanació, préstecs o pedreres, que figurin com utilitzables només en els documents informatius, el Contractista tindrà l'obligació d'aportar altres materials que compleixin les prescripcions sense que per això tingui dret a un nou preu unitari.

En el cas de que el Contractista prefereixi extreure els materials de llocs diferents dels reflectits a l'Annex corresponent del Projecte, es requerirà que els materials que s'obtinguin siguin de la mateixa o superior qualitat que els procedents dels préstecs previstos i que expressament ho autoritzi la Direcció d'obra.

El Contractista obtindrà al seu càrrec l'autorització per a la utilització dels préstecs i seran al seu càrrec totes les despeses, cànon, indemnitzacions, etc. que es presentin.

El Contractista notificarà a la Direcció de l'obra, amb la suficient antelació, les procedències dels materials que es proposa d'utilitzar, aportant mostres i les dades necessàries tant pel que fa referència a la qualitat com a la quantitat. En cap cas podran ésser aplegats i utilitzats en obra materials la procedència dels quals no hagi estat aprovada pel Director.

Si el Contractista hagués obtingut de terrenys que pertanyen a l'Administració, materials en quantitat superior a la requerida per a l'acompliment del seu contracte, l'Administració podrà possessionar-se dels excessos inclòs els subproductes sense cap mena d'abonament.

##### **Assaig**

El tipus i número d'assaigs a realitzar serà el fixat en aquest Plec per a cada tipus de material i per a cada unitat d'obra. La Direcció podrà introduir nous assaigs o modificar el tipus i quantitat dels previstos.

Codi Segur de Verificació:  
baec2f79-4975-4580-9948-3d2c3ef4dcde  
Origen: Ciutadà  
Identificador documento: ES\_L01172142\_2025\_32077186  
Data d'impressió: 25/03/2026 11:00:31  
Pàgina 183 de 228

- SIGNATURES**
- 1.- Jordi Colomé Dalmau / num:15314, 28/07/2025 20:59
  - 2.- Jordi Colomé Dalmau / num:15314, 28/07/2025 21:01
  - 3.- Jordi Colomé Dalmau / num:15314, 28/07/2025 21:02
  - 4.- Jordi Colomé Dalmau / num:15314, 28/07/2025 21:02
  - 5.- Jordi Colomé Dalmau / num:15314, 28/07/2025 21:03
  - 6.- Jordi Colomé Dalmau / num:15314, 28/07/2025 21:03
  - 7.- Jordi Colomé Dalmau / num:15314, 28/07/2025 21:04
  - 8.- Jordi Colomé Dalmau / num:15314, 28/07/2025 21:04
  - 9.- Jordi Colomé Dalmau / num:15314, 28/07/2025 21:04
  - 10.- Jordi Colomé Dalmau / num:15314, 28/07/2025 21:05
  - 11.- Jordi Colomé Dalmau / num:15314, 28/07/2025 21:05
  - 12.- Jordi Colomé Dalmau / num:15314, 28/07/2025 21:05
  - 13.- Jordi Colomé Dalmau / num:15314, 28/07/2025 21:06
  - 14.- Jordi Colomé Dalmau / num:15314, 28/07/2025 21:06
  - 15.- Jordi Colomé Dalmau / num:15314, 28/07/2025 21:07
  - 16.- Jordi Colomé Dalmau / num:15314, 28/07/2025 21:07
  - 17.- Jordi Colomé Dalmau / num:15314, 28/07/2025 21:08
  - 18.- Jordi Colomé Dalmau / num:15314, 28/07/2025 21:08
  - 19.- Jordi Colomé Dalmau / num:15314, 28/07/2025 21:08



 AJUNTAMENT DE VILABERTRAN Juliol de 2025	PROJECTE EXECUTIU D'ARRANJAMENT D'UNS TRAMS DEL CAMÍ DE LA VINYA DE L'ABAT AL TERME MUNICIPAL DE VILABERTRAN	<b>AIE 247</b> <small>ARQUITECTURA I ENGINYERIA          247 ASSOCIATS S.L.P.</small>
		Exp: AIE2534

Si la norma d'assaig no hi és especificada, aquest s'ajustarà a les normes que fixi la Direcció, dins d'alguna de les següents: Normes d'assaig del Laboratori del Transport i Mecànica del Sòl; Normes UNE; Normes aprovades i recomanades per la Direcció General de Carreteres i Camins Veïnals o qualsevol altre norma d'Organismes tècnics competents, nacionals o estrangers.

#### **Aplecs.**

El Contractista no podrà aplegar materials en la plataforma de la carretera, si aquesta es troba oberta al trànsit, ni en les zones marginals que puguin afectar al trànsit o als desguassos. Serà a compte del Contractista la localització de zones d'aplec o emmagatzematge i les despeses originades per la seva utilització i la seva posterior neteja fins a deixar-les en el seu aspecte original.

Els materials s'aplegaran de manera que no pateixin detriment de la seva qualitat, cosa que haurà de ser comprovada en el moment de la seva utilització, essent rebutjats els que en aquest moment no compleixen les prescripcions establertes.

#### **Treballs nocturns.**

Els treballs nocturns hauran d'ésser autoritzats per la Direcció per a cada unitat d'obra, havent el Contractista d'instal·lar els equips d'il·luminació necessaris que han d'ésser aprovats per la Direcció i mantenir-los en perfecte estat de funcionament.

#### **Obres defectuoses.**

S'estarà al que disposen les clàusules 43 i 44 del "Plec de Clàusules Administratives Generals".

#### **Condicions climatològiques.**

Durant les diverses etapes de la construcció, les obres en tot moment es mantindran en perfectes condicions de drenatge. Les cunetes i d'altres desguassos es mantindran de manera que no es produeixin erosions en els talussos adjacents ni danys per excessos d'humitat en l'explanació, havent de realitzar el Contractista al seu càrrec, les obres provisionals que s'estimin necessàries a aquest fi o modificant l'ordre dels treballs per evitar aquests danys. Si per incompliment del que s'ha prescrit es produeix inundació de les excavacions, no s'abonaran els esgotaments o neteges i excavacions suplementàries necessàries.

Si existeix el risc de gelades, es suspendran els treballs o es prendran les mesures necessàries de protecció.

#### **Abocadors.**

Llevat manifestació expressa en contrari del Capítol II d'aquest Plec, la localització d'abocadors, així com les despeses que comporti la seva utilització, seran a compte del Contractista.

Ni la major distància dels abocadors en relació amb la hipòtesi feta en la justificació del preu unitari, que s'inclou en els annexes a la Memòria, ni l'omissió en dita justificació, de l'operació de transport a abocador, seran motiu suficient per al·legar modificació del preu unitari que apareix en el quadre de preus o al·legar que la unitat d'obra corresponent no inclou l'esmentada operació de transport a abocador, sempre que en els documents contractuals es fixi que la dita unitat inclou el transport a abocador.

Si en els amidaments i d'altres documents informatius del Projecte es suposa que el material obtingut de l'excavació de l'explanació, fonaments o rases han d'utilitzar-se per a terraplè, rebliments, etc. i la Direcció d'obra rebutja l'esmentat material per no complir les condicions d'aquest Plec, el Contractista haurà de transportar el material a abocador sense dret a cap abonament complementari en la corresponent unitat d'excavació.

#### **Desviaments provisionals i camins d'obra.**

Codi Segur de Verificació:  
baec2f79-4975-4580-9948-3d2c3ef4dcde  
Origen: Ciutadà  
Identificador documento: ES\_L01172142\_2025\_32077186  
Data d'impressió: 25/03/2026 11:00:31  
Pàgina 184 de 228

- SIGNATURES**
- 1.- Jordi Colomé Dalmau / num:15314, 28/07/2025 20:59
  - 2.- Jordi Colomé Dalmau / num:15314, 28/07/2025 21:01
  - 3.- Jordi Colomé Dalmau / num:15314, 28/07/2025 21:02
  - 4.- Jordi Colomé Dalmau / num:15314, 28/07/2025 21:02
  - 5.- Jordi Colomé Dalmau / num:15314, 28/07/2025 21:03
  - 6.- Jordi Colomé Dalmau / num:15314, 28/07/2025 21:03
  - 7.- Jordi Colomé Dalmau / num:15314, 28/07/2025 21:04
  - 8.- Jordi Colomé Dalmau / num:15314, 28/07/2025 21:04
  - 9.- Jordi Colomé Dalmau / num:15314, 28/07/2025 21:04
  - 10.- Jordi Colomé Dalmau / num:15314, 28/07/2025 21:05
  - 11.- Jordi Colomé Dalmau / num:15314, 28/07/2025 21:05
  - 12.- Jordi Colomé Dalmau / num:15314, 28/07/2025 21:05
  - 13.- Jordi Colomé Dalmau / num:15314, 28/07/2025 21:06
  - 14.- Jordi Colomé Dalmau / num:15314, 28/07/2025 21:06
  - 15.- Jordi Colomé Dalmau / num:15314, 28/07/2025 21:07
  - 16.- Jordi Colomé Dalmau / num:15314, 28/07/2025 21:07
  - 17.- Jordi Colomé Dalmau / num:15314, 28/07/2025 21:08
  - 18.- Jordi Colomé Dalmau / num:15314, 28/07/2025 21:08
  - 19.- Jordi Colomé Dalmau / num:15314, 28/07/2025 21:08



 AJUNTAMENT DE VILABERTRAN	PROJECTE EXECUTIU D'ARRANJAMENT D'UNS TRAMS DEL CAMÍ DE LA VINYA DE L'ABAT AL TERME MUNICIPAL DE VILABERTRAN	<b>AIE 247</b> <small>ARQUITECTURA I ENGINYERIA          247 ASSOCIATS S.L.P.</small>
Juliol de 2025		Exp: AIE2534

El Contractista executarà o condicionarà en el moment oportú, les carreteres, camins i accessos provisionals per als desviaments que imposin les obres amb el trànsit general i amb els accessos dels límits, d'acord amb el que es defineix en el Projecte o les instruccions que rebí de la Direcció. Els materials i les unitats d'obra que comporten les citades obres provisionals, compliran totes les prescripcions d'aquest Plec, com si es tractés d'obres definitives .

Aquestes obres seran d'abonament, llevat que en el capítol II es digui expressament el contrari, amb càrrec a les partides a preu fet que amb aquesta finalitat hi figurin en el Pressupost. Si en el Pressupost no hi figura la partida alçada esmentada, les despeses ocasionades pels anteriors conceptes i per la conservació dels vials de serveis es consideraran incloses als preus del Contracte, i en cap moment podran ésser objecte de reclamació.

Si aquests desviaments no foren estrictament necessaris per a la normal execució de les obres, a entendre de la Direcció, essent, per tant, conveniència del Contractista per facilitar o accelerar l'execució de les obres, no seran d'abonament.

Tampoc seran d'abonament els camins d'obra, tal com accessos, rampes, ponts provisionals, etc., necessaris per la circulació interior de l'obra o per transport de materials a l'obra o per accessos i circulació del personal de l'Administració i visites d'obra. No obstant això, el Contractista haurà de mantenir els esmentats camins d'obra i accessos en bones condicions de circulació.

La conservació durant el termini d'utilització d'aquestes obres provisionals, anirà a compte del Contractista.

#### **Article 6.- SENYALITZACIÓ I TRÀNSIT DURANT LES OBRES.**

La senyalització de les obres, accessos i zones límits que el Contractista haurà d'instal·lar complirà el Codi de Circulació vigent, les Normes de Senyalització de carreteres i d'obres, especialment l'Ordre Ministerial de 14 de març de 1960, la normativa de seguretat i salut i les ordres que amb aquesta finalitat dicti la Direcció. Aquesta senyalització haurà de mantenir-se en perfectes condicions de conservació mentre duri la seva funció.

El ritme dels treballs haurà d'adaptar-se a les exigències del trànsit general, apreciats per la Direcció. La regulació i en el seu cas, desviament del trànsit general afectat per les obres es farà d'acord amb les instruccions que sobre el particular dicti la Direcció. El Contractista instal·larà tantes tanques, senyals, marques vials i balises reflexives i encara lluminoses, com consideri necessàries la Direcció. També instal·larà llums i lluminària si la Direcció ho considera adient.

Si fos necessari l'aturament alternatiu del trànsit, haurà d'obtenir prèviament l'autorització expressa de la Direcció, qui fixarà els dies i hores en que aquest atur podrà efectuar-se, aplicant-se els mitjans que donin al trànsit la major seguretat i fluïdesa compatibles amb els treballs de l'obra.

Els treballs de senyalització i regularització del trànsit durant les obres, vénen regulats per l'estudi de Seguretat i Salut i seran d'abonament amb càrrec al pressupost de l'esmentat estudi.

Els accidents o danys que es produeixin, imputables a les obres o a la seva senyalització, seran responsabilitat del Contractista, sense que la prèvia aprovació per l'Administració de la senyalització i les mesures preses, eximeixi al Contractista d'aquesta responsabilitat.

#### **Article 7.- UNITATS D'OBRA NO INCLOSES EN AQUEST PLEC.**

Es defineixen com unitats d'obra no incloses en el present Plec de Condicions, aquelles unitats que per la seva difícil determinació o per haver-se introduït modificacions en l'obra no hi són incloses explícitament en cap dels Capítols del present Plec.

Els materials seran de reconeguda qualitat; s'exigiran els oportuns assaigs sobre els mateixos i hauran d'ésser aprovats per la Direcció. Les unitats d'obra s'executaran d'acord amb allò sancionat pel costum com regles de bona construcció i amb les instruccions de la Direcció.

Codi Segur de Verificació:  
baec2f79-4975-4580-9948-3d2c3ef4dcde  
Origen: Ciutadà  
Identificador documento: ES\_L01172142\_2025\_32077186  
Data d'impressió: 25/03/2026 11:00:31  
Pàgina 185 de 228

- SIGNATURES**
- 1.- Jordi Colomé Dalmau / num:15314, 28/07/2025 20:59
  - 2.- Jordi Colomé Dalmau / num:15314, 28/07/2025 21:01
  - 3.- Jordi Colomé Dalmau / num:15314, 28/07/2025 21:02
  - 4.- Jordi Colomé Dalmau / num:15314, 28/07/2025 21:02
  - 5.- Jordi Colomé Dalmau / num:15314, 28/07/2025 21:03
  - 6.- Jordi Colomé Dalmau / num:15314, 28/07/2025 21:03
  - 7.- Jordi Colomé Dalmau / num:15314, 28/07/2025 21:04
  - 8.- Jordi Colomé Dalmau / num:15314, 28/07/2025 21:04
  - 9.- Jordi Colomé Dalmau / num:15314, 28/07/2025 21:04
  - 10.- Jordi Colomé Dalmau / num:15314, 28/07/2025 21:05
  - 11.- Jordi Colomé Dalmau / num:15314, 28/07/2025 21:05
  - 12.- Jordi Colomé Dalmau / num:15314, 28/07/2025 21:05
  - 13.- Jordi Colomé Dalmau / num:15314, 28/07/2025 21:06
  - 14.- Jordi Colomé Dalmau / num:15314, 28/07/2025 21:06
  - 15.- Jordi Colomé Dalmau / num:15314, 28/07/2025 21:07
  - 16.- Jordi Colomé Dalmau / num:15314, 28/07/2025 21:07
  - 17.- Jordi Colomé Dalmau / num:15314, 28/07/2025 21:08
  - 18.- Jordi Colomé Dalmau / num:15314, 28/07/2025 21:08
  - 19.- Jordi Colomé Dalmau / num:15314, 28/07/2025 21:08



 AJUNTAMENT DE VILABERTRAN Juliol de 2025	PROJECTE EXECUTIU D'ARRANJAMENT D'UNS TRAMS DEL CAMÍ DE LA VINYA DE L'ABAT AL TERME MUNICIPAL DE VILABERTRAN	AIE 247 <small>ARQUITECTURA I ENGINYERIA 247 ASSOCIATS S.L.P.</small>
		Exp: AIE2534

Per a fixar els nous preus unitaris s'estarà a allò que estableix la Llei de contractes amb les Administracions Públiques.

## Article 8.- AMIDAMENT I ABONAMENT DE LES OBRES.

### Amidament.

La manera de realitzar l'amidament i les unitats de mesura a utilitzar seran les definides en el present Capítol I, per a cada unitat d'obra, aplicant, quan no es prevegi unitat o es prevegin vàries, la que fixi el Capítol II o la que es dedueixi dels Quadres de Preus i, quan se n'estigui mancat, la que fixi la Direcció d'obra. Totes les mesures de longitud, superfície o volum, així com els pesos, es faran en el sistema mètric decimal, llevat prescripció en contra.

Quan la unitat de mesura aplicada faci necessari pesar materials directament, el Contractista haurà d'instal·lar o disposar de bàscula; la ubicació i tipus de la mateixa hauran d'ésser aprovats per la Direcció. L'esmentada Direcció contrastarà la bàscula tantes vegades com ho consideri oportú.

Els amidaments no es podran convertir de pes a volum o viceversa, llevat que s'autoritzi expressament en el present Plec. D'estar autoritzada la conversió, el factor de transformació es fixarà per la Direcció a les envistes dels resultats del laboratori o dels assaigs realitzats en obra. No es tindran en compte a aquests efectes, els factors que s'esmenten en la Justificació de Preus o en els Amidaments del Projecte.

Els excessos que resultin al mesurar l'obra realment executada, en relació amb l'obra projectada, no seran d'abonament si aquests excessos són evitables; la Direcció fins i tot podrà exigir que es corregeixin les obres per a que responguin exactament a les dimensions, pendents, etc., fixades als Plànols.

Encara que, a entendre de la Direcció, aquests excessos siguin inevitables, no seran d'abonament si els mateixos formen part dels treballs auxiliars necessaris per a l'execució de la unitat ni tampoc si els esmentats excessos són inclosos en el preu de la unitat corresponent o finalment, si hi figura explícitament en "L'amidament i abonament" de la unitat corresponent que no seran d'abonament tal excessos.

Quan els excessos inevitables no hi siguin en alguns dels supòsits del paràgraf anterior, seran d'abonament al Contractista als preus unitaris aplicats a la resta de la unitat.

Si l'obra realment executada té dimensions inferiors a l'obra projectada (és a dir, si els amidaments reals són inferiors als amidaments segons els plànols del Projecte o modificacions autoritzades), sigui per ordre de la Direcció o per errada d'execució, l'amidament per abonament serà l'amidament real de l'obra executada, fins i tot en el cas en que les prescripcions del present Plec fixin per a aquesta unitat que el seu amidament es deduirà dels Plànols del Projecte.

### Preu unitari.

El preu unitari que apareix en lletra en el Quadre de Preus núm.1 serà el que s'aplicarà als Amidaments per obtenir l'impost d'execució de cada unitat d'obra.

Els preus unitaris que hi figuren en el Quadre de Preus núm.1 inclouen sempre, llevat prescripció expressa en contra d'un document contractual, i encara que no hi figurin en la descomposició del Quadre de Preus núm.2 ni en la Justificació de Preus, els següents conceptes: subministrament (inclòs drets de patent, cànon d'extracció, etc.), transport, aplec, manipulació i ús de tots els materials utilitzats en l'execució de la corresponent unitat d'obra; les despeses de mà d'obra, maquinària, mitjans auxiliars, eines, instal·lacions, etc.; les despeses de tot tipus d'operacions normal o incidentalment necessàries per acabar la unitat corresponent i els costos indirectes.

La descomposició dels preus unitaris que figura en el Quadre de Preus núm.2 és d'aplicació exclusiva a les unitats d'obra incompletes; el Contractista no pot reclamar cap modificació dels preus en lletra del Quadre núm.1 per les unitats totalment executades, per errors o omissions en la descomposició que hi figura en el Quadre de Preus núm.2. En l'encapçalament d'ambdós Quadres de Preus ja hi diu una advertència sobre això.

Codi Segur de Verificació:  
baec2f79-4975-4580-9948-3d2c3ef4dcde  
Origen: Ciutadà  
Identificador documento: ES\_L01172142\_2025\_32077186  
Data d'impressió: 25/03/2026 11:00:31  
Pàgina 186 de 228

- SIGNATURES**
- 1.- Jordi Colomé Dalmau / num:15314, 28/07/2025 20:59
  - 2.- Jordi Colomé Dalmau / num:15314, 28/07/2025 21:01
  - 3.- Jordi Colomé Dalmau / num:15314, 28/07/2025 21:02
  - 4.- Jordi Colomé Dalmau / num:15314, 28/07/2025 21:02
  - 5.- Jordi Colomé Dalmau / num:15314, 28/07/2025 21:03
  - 6.- Jordi Colomé Dalmau / num:15314, 28/07/2025 21:03
  - 7.- Jordi Colomé Dalmau / num:15314, 28/07/2025 21:04
  - 8.- Jordi Colomé Dalmau / num:15314, 28/07/2025 21:04
  - 9.- Jordi Colomé Dalmau / num:15314, 28/07/2025 21:04
  - 10.- Jordi Colomé Dalmau / num:15314, 28/07/2025 21:05
  - 11.- Jordi Colomé Dalmau / num:15314, 28/07/2025 21:05
  - 12.- Jordi Colomé Dalmau / num:15314, 28/07/2025 21:05
  - 13.- Jordi Colomé Dalmau / num:15314, 28/07/2025 21:06
  - 14.- Jordi Colomé Dalmau / num:15314, 28/07/2025 21:06
  - 15.- Jordi Colomé Dalmau / num:15314, 28/07/2025 21:07
  - 16.- Jordi Colomé Dalmau / num:15314, 28/07/2025 21:07
  - 17.- Jordi Colomé Dalmau / num:15314, 28/07/2025 21:08
  - 18.- Jordi Colomé Dalmau / num:15314, 28/07/2025 21:08
  - 19.- Jordi Colomé Dalmau / num:15314, 28/07/2025 21:08



 AJUNTAMENT DE VILABERTRAN Juliol de 2025	PROJECTE EXECUTIU D'ARRANJAMENT D'UNS TRAMS DEL CAMÍ DE LA VINYA DE L'ABAT AL TERME MUNICIPAL DE VILABERTRAN	<b>AIE 247</b> <small>ARQUITECTURA I ENGINYERIA          247 ASSOCIATS S.L.P.</small>
		Exp: AIE2534

Encara que en la justificació del preu unitari que apareix en el corresponent Annex de la Memòria, s'utilitzin hipòtesis no coincidents amb la forma real d'executar les obres (jornals i ma d'obra necessària; quantitat, tipus i cost horari de maquinària; preu i tipus d'operacions necessaris per completar la unitat d'obra; dosificació, quantitat de materials, proporció de diversos components o diversos preus auxiliars, etc.), aquests extrems no podran argüir-se com a base per a la modificació del corresponent preu unitari; car els extrems s'han fixat a l'únic objecte de justificar l'import del preu unitari i hi són en un document merament informatiu (veure Article 3 del present Plec).

La descripció de les operacions i materials necessaris per a executar de cada unitat d'obra, que figura en els corresponents Articles del present Plec no és exhaustiva, sinó merament enunciativa, per a la millor comprensió dels conceptes que comprèn la unitat d'obra. Per això, les operacions o materials no relacionats però necessaris per executar en la seva totalitat la unitat d'obra, formen part de la unitat i conseqüentment es consideraran inclosos en el corresponent preu unitari.

#### **Partides alçades.**

Les partides que hi figurin com "d'abonament íntegre" en les Prescripcions Tècniques Particulars, en els Quadres de Preus o en els pressupostos parcials o generals, s'abonaran íntegrament al Contractista una vegada executats els treballs.

Les partides alçades "a justificar" s'abonaran amb preus unitaris explicats al Quadre de preus núm. 1, si és que n'hi figuren en el Pressupost.

#### **Relacions valorades i certificacions.**

S'estarà al que estableix la Llei de contractes amb les Administracions Públiques.

#### **Article 9.- TERMINI DE GARANTIA.**

El termini de garantia de l'obra serà d'un (1) any comptat d'ençà la data de Recepció, llevat que en el Contracte es modifiqui expressament aquest termini.

L'esmentat termini serà extensiu a totes les obres executades sota el mateix contracte.

#### **Article 10.- CONSERVACIÓ DE L'OBRA.**

##### **Definició.**

Es defineix com conservació de l'obra, els treballs de neteja, acabat, entreteniment i reparació, així com tants d'altres treballs que siguin necessaris per mantenir les obres en perfecte estat de funcionament. La dita conservació s'estén a totes les obres executades sota el mateix Contracte.

##### **Conservació durant l'execució de les obres.**

El Contractista queda obligat a conservar durant l'execució de les obres i fins a la seva recepció, totes les obres que integren el Projecte o modificacions autoritzades, així com les carreteres i servituds afectades, desviaments provisionals, senyalitzacions existents i senyalitzacions d'obra i elements auxiliars, mantenint-los en bones condicions de vitalitat.

Els treballs de conservació durant l'execució de les obres no seran d'abonament, llevat que expressament es prescrigui el contrari en el Capítol II del present Plec.

##### **Conservació durant el termini de garantia.**

El Contractista queda obligat a la conservació de l'obra durant el termini de garantia i fins a la seva recepció definitiva, havent de realitzar tants treballs com siguin necessaris per mantenir totes les obres en perfecte estat de conservació.

Codi Segur de Verificació:  
baec2f79-4975-4580-9948-3d2c3ef4dcde  
Origen: Ciutadà  
Identificador documento: ES\_L01172142\_2025\_32077186  
Data d'impressió: 25/03/2026 11:00:31  
Pàgina 187 de 228

- SIGNATURES**
- 1.- Jordi Colomé Dalmau / num:15314, 28/07/2025 20:59
  - 2.- Jordi Colomé Dalmau / num:15314, 28/07/2025 21:01
  - 3.- Jordi Colomé Dalmau / num:15314, 28/07/2025 21:02
  - 4.- Jordi Colomé Dalmau / num:15314, 28/07/2025 21:02
  - 5.- Jordi Colomé Dalmau / num:15314, 28/07/2025 21:03
  - 6.- Jordi Colomé Dalmau / num:15314, 28/07/2025 21:03
  - 7.- Jordi Colomé Dalmau / num:15314, 28/07/2025 21:04
  - 8.- Jordi Colomé Dalmau / num:15314, 28/07/2025 21:04
  - 9.- Jordi Colomé Dalmau / num:15314, 28/07/2025 21:04
  - 10.- Jordi Colomé Dalmau / num:15314, 28/07/2025 21:05
  - 11.- Jordi Colomé Dalmau / num:15314, 28/07/2025 21:05
  - 12.- Jordi Colomé Dalmau / num:15314, 28/07/2025 21:05
  - 13.- Jordi Colomé Dalmau / num:15314, 28/07/2025 21:06
  - 14.- Jordi Colomé Dalmau / num:15314, 28/07/2025 21:06
  - 15.- Jordi Colomé Dalmau / num:15314, 28/07/2025 21:07
  - 16.- Jordi Colomé Dalmau / num:15314, 28/07/2025 21:07
  - 17.- Jordi Colomé Dalmau / num:15314, 28/07/2025 21:08
  - 18.- Jordi Colomé Dalmau / num:15314, 28/07/2025 21:08
  - 19.- Jordi Colomé Dalmau / num:15314, 28/07/2025 21:08



 AJUNTAMENT DE VILABERTRAN Juliol de 2025	PROJECTE EXECUTIU D'ARRANJAMENT D'UNS TRAMS DEL CAMÍ DE LA VINYA DE L'ABAT AL TERME MUNICIPAL DE VILABERTRAN	<b>AIE 247</b> <small>ARQUITECTURA I ENGINYERIA          247 ASSOCIATS S.L.P.</small>
		Exp: AIE2534

La conservació durant el termini de garantia i fins a la recepció definitiva de l'obra, s'abonarà al Contractista amb càrrec a la partida alçada que al respecte hi figuri en el Pressupost del Projecte. Si no hi figurés una partida alçada a l'efecte en el Pressupost, s'entendrà que els treballs de conservació no són d'abonament directe per considerar-se prorratejat el seu import en els preus unitaris, però en cap cas el Contractista quedarà exonerat de l'obligació de dur a terme els esmentats treballs de conservació.

#### **Desenvolupament dels treballs.**

Els treballs de conservació no obstaculitzaran l'ús públic o servei de l'obra, ni de les carreteres o servituds limítrofes, i, de no produir afectació, hauran d'ésser prèviament autoritzats per la Direcció d'obra i disposar de la deguda senyalització.

#### **Article 11.- DISPOSICIONS APLICABLES.**

A més de les disposicions esmentades explícitament en l'articulat del present Plec, seran d'aplicació les següents disposicions:

- Plec de Prescripcions Tècniques Generals per a la Recepció de Ciments (Reial Decret 256/2016, de 10 de juny, pel que s'aprova la Instrucció per recepció de ciments RC-16).
- Plec General de Condicions per a la Recepció de Conglomerats Hidràulics de 10-IV-64 (P.C.C.H. -64).
- Reial Decret 996/1999, de 11 de juny, pel que es modifica el Reial Decret 1177/1992, de 2 de octubre, pel que es reestructura la comissió permanent del formigó, i el Reial Decret 1247/2008, de 18 de juliol, pel que s'aprova la "Instrucció de Hormigón Estructural" (EHE).
- Ordre FOM/3459/2003, de 28 de novembre, per la que s'aprova la norma 6.3-IC: «Rehabilitación de firmes», de la Instrucció de carreteres.
- Normes d'Assaig del Laboratori del Transport i Mecànica del Sòl.
- Mètodes d'Assaig del Laboratori Central (M.O.P.).
- Ordre de 2 de juliol de 1976, per la que es dona efecte legal a la publicació del Plec de Prescripcions Tècniques Generals per Obres de Carreteres i Ponts de la Direcció General de Carreteres (PG-3), editat pel servei de publicacions del Ministeri (DL: M-31935-1981, segona edició) modificat per ordres de 21 de gener de 1988, 8 de maig i 28 de setembre de 1989 (PG- 4/1988) (BOE núm. 162, de 7 de juliol de 1976, amb correcció d'errors al BOE núm. 175, de 22 de juliol de 1976; núm. 29, de 3 de febrer de 1988, amb correcció d'errors al núm. 51, de 29 de febrer de 1988; núm. 118, de 18 de maig de 1989, i núm. 242, de 9 d'octubre de 1989).
- Instrucció de Carreteres de la Direcció General de Carreteres i Camins Veïnals.
- Reglament Nacional del Treball a la Construcció i Obres Públiques i Disposicions complementàries (ordre del 11.4.1946 i 8.2.1951).
- Disposicions mínimes de Seguretat i Salut en les obres de construcció (Reial Decret 1627/1997, de 24 d'octubre) (BOE 25.10.1997).
- Instal·lacions de Transports i Línies en general, Real Decreto 337/2014 (BOE.Nº139).
- Instrucció de Carreteres 8.3. I-C Senyalització d'Obres.

Codi Segur de Verificació:  
baec2f79-4975-4580-9948-3d2c3ef4dcde  
Origen: Ciutadà  
Identificador documento: ES\_L01172142\_2025\_32077186  
Data d'impressió: 25/03/2026 11:00:31  
Pàgina 188 de 228

- SIGNATURES**
- 1.- Jordi Colomé Dalmau / num:15314, 28/07/2025 20:59
  - 2.- Jordi Colomé Dalmau / num:15314, 28/07/2025 21:01
  - 3.- Jordi Colomé Dalmau / num:15314, 28/07/2025 21:02
  - 4.- Jordi Colomé Dalmau / num:15314, 28/07/2025 21:02
  - 5.- Jordi Colomé Dalmau / num:15314, 28/07/2025 21:03
  - 6.- Jordi Colomé Dalmau / num:15314, 28/07/2025 21:03
  - 7.- Jordi Colomé Dalmau / num:15314, 28/07/2025 21:04
  - 8.- Jordi Colomé Dalmau / num:15314, 28/07/2025 21:04
  - 9.- Jordi Colomé Dalmau / num:15314, 28/07/2025 21:04
  - 10.- Jordi Colomé Dalmau / num:15314, 28/07/2025 21:05
  - 11.- Jordi Colomé Dalmau / num:15314, 28/07/2025 21:05
  - 12.- Jordi Colomé Dalmau / num:15314, 28/07/2025 21:05
  - 13.- Jordi Colomé Dalmau / num:15314, 28/07/2025 21:06
  - 14.- Jordi Colomé Dalmau / num:15314, 28/07/2025 21:06
  - 15.- Jordi Colomé Dalmau / num:15314, 28/07/2025 21:07
  - 16.- Jordi Colomé Dalmau / num:15314, 28/07/2025 21:07
  - 17.- Jordi Colomé Dalmau / num:15314, 28/07/2025 21:08
  - 18.- Jordi Colomé Dalmau / num:15314, 28/07/2025 21:08
  - 19.- Jordi Colomé Dalmau / num:15314, 28/07/2025 21:08



 <b>AJUNTAMENT DE VILABERTRAN</b> Juliol de 2025	<b>PROJECTE EXECUTIU D'ARRANJAMENT D'UNS TRAMS DEL CAMÍ DE LA VINYA DE L'ABAT AL TERME MUNICIPAL DE VILABERTRAN</b>	<b>AIE 247</b> <small>ARQUITECTURA I ENGINYERIA 247 ASSOCIATS S.L.P.</small>
		Exp: AIE2534

- Instrucció de Carreteres 6.1. I-C, 6.2. I-C Seccions de ferm.
- Quantes altres disposicions, normes i reglaments que, pel seu caràcter general i contingut, afectin a les Obres i hagin entrat en vigor en el moment de l'adjudicació d'aquestes.
- Aquests Plecs de Condicions i Normes seran d'aplicació en tots aquells casos en que no es contradigui el que està disposat expressament al Present Plec de Prescripcions Tècniques. En cas de contradicció entre Plec i Norma, queda a judici de l'Enginyer Director decidir les prescripcions a complir.

Les altres normes i decisions de Dret Comunitari europeu que fossin d'aplicació directa sense necessitat de transposició, normes de Dret Públic i de Dret Privat, així com normes i instruccions tècniques, que siguin d'aplicació.

Totes aquelles normes, especialment les del dret administratiu, que per qualsevol concepte s'hagi d'aplicar.

Així com la legislació que substitueixi, modifiqui o completi les esmentades disposicions i la nova legislació aplicable que es promulgui, sempre que sigui vigent amb anterioritat a la data del Contracte. En cas de contradicció o simple complement de diverses normes es tindran en compte, en tot moment, les condicions més restrictives.

## Article 12.- UNITATS D'OBRA CIVIL

### Desbrossada del terreny

#### Definició i execució

Es defineix com l'operació d'extreure i enretirar de les zones designades tots els arbres, calcinals, plantes, matolls, fustes caigudes, runes, escombraries o qualsevol altre tipus de material indesitjable a judici del Director de les obres. La seva execució consisteix en la remoció i retirada dels materials objecte de l'esbrossada.

La seva execució acomplirà en tot moment allò especificat en l'article 300 "Desbroce del terreno" del P.G.3.

#### Mesurament i abonament

L'esbrossada del terreny es mesurarà i abonarà per metres quadrats (m2.) realment executats, mesurats sobre el terreny.

### Excavacions en qualsevol tipus de terreny

#### Definició i execució

Les excavacions s'efectuaran d'acord amb els plànols del projecte, i amb les dades obtingudes del replanteig general de les obres i les ordres de la direcció de les obres.

La unitat d'excavació inclourà, si s'escau, l'ampliació, millora i rectificació dels talussos de les zones de desmunt, així com llur refinament i l'execució de cunetes provisionals o definitives.

Quan les excavacions arribin a la rasant de la plataforma, els treballs que s'executaran per a deixar l'esplanada refinada i totalment preparada per a endegar l'execució de l'activitat de construcció del clavegueram, estaran inclosos al preu unitari de l'excavació. Si l'esplanada no compleix les condicions de capacitat portant necessàries, el director de les obres podrà ordenar una excavació addicional en subrasant que serà mesurada i abonada mitjançant el mateix preu únic, per a totes les excavacions.

Amb l'esmentada excavació addicional i el consegüent rebliment amb sòl de qualitat adequada o seleccionada es garantirà el comportament de l'esplanada. Totes les operacions esmentades de refinament i compactació de

Codi Segur de Verificació:  
baec2f79-4975-4580-9948-3d2c3ef4dcde  
Origen: Ciutadà  
Identificador documento: ES\_L01172142\_2025\_32077186  
Data d'impressió: 25/03/2026 11:00:31  
Pàgina 189 de 228

- SIGNATURES**
- 1.- Jordi Colomé Dalmau / num:15314, 28/07/2025 20:59
  - 2.- Jordi Colomé Dalmau / num:15314, 28/07/2025 21:01
  - 3.- Jordi Colomé Dalmau / num:15314, 28/07/2025 21:02
  - 4.- Jordi Colomé Dalmau / num:15314, 28/07/2025 21:02
  - 5.- Jordi Colomé Dalmau / num:15314, 28/07/2025 21:03
  - 6.- Jordi Colomé Dalmau / num:15314, 28/07/2025 21:03
  - 7.- Jordi Colomé Dalmau / num:15314, 28/07/2025 21:04
  - 8.- Jordi Colomé Dalmau / num:15314, 28/07/2025 21:04
  - 9.- Jordi Colomé Dalmau / num:15314, 28/07/2025 21:04
  - 10.- Jordi Colomé Dalmau / num:15314, 28/07/2025 21:05
  - 11.- Jordi Colomé Dalmau / num:15314, 28/07/2025 21:05
  - 12.- Jordi Colomé Dalmau / num:15314, 28/07/2025 21:05
  - 13.- Jordi Colomé Dalmau / num:15314, 28/07/2025 21:06
  - 14.- Jordi Colomé Dalmau / num:15314, 28/07/2025 21:06
  - 15.- Jordi Colomé Dalmau / num:15314, 28/07/2025 21:07
  - 16.- Jordi Colomé Dalmau / num:15314, 28/07/2025 21:07
  - 17.- Jordi Colomé Dalmau / num:15314, 28/07/2025 21:08
  - 18.- Jordi Colomé Dalmau / num:15314, 28/07/2025 21:08
  - 19.- Jordi Colomé Dalmau / num:15314, 28/07/2025 21:08



 AJUNTAMENT DE VILABERTRAN Juliol de 2025	PROJECTE EXECUTIU D'ARRANJAMENT D'UNS TRAMS DEL CAMÍ DE LA VINYA DE L'ABAT AL TERME MUNICIPAL DE VILABERTRAN	<b>AIE 247</b> <small>ARQUITECTURA I ENGINYERIA 247 ASSOCIATS S.L.P.</small>
		Exp: AIE2534

l'esplanada i la possible substitució de sòls inadequats o tolerables per sòls seleccionats, es consideraran incloses en els preus definits al projecte per als moviments de terres.

Quan existeixi la possibilitat d'esllavissaments els talussos s'estabilitzaran amb geotèxtil d'armadura de vegetació o amb hidrosembra. El geotèxtil d'armadura (geotèxtil anisòtrop de polièster no teixit) es consolidarà mecànicament mitjançant punxonat amb alta relació càrrega-allargament, inalterable a agents orgànics, químics i de fluència mínima, i amb les característiques següents:

$$f = 350 \text{ g/m}^2$$

$$f \text{ càrrega de ruptura: } f_1 f_2 \geq 40 \text{ KN/m}$$

El geotèxtil de vegetació (geotèxtil de polièster no teixit) es consolidarà mecànicament mitjançant punxonat sobre un teixit base de polièster, amb una trama que permeti la penetració de les arrels de les plantes que germinen en la seva superfície. Les característiques d'aquest geotèxtil seran:

$$f \text{ inalterable als raigs UV}$$

$$f \text{ pes per unitat de superfície: } p = 160 \text{ g/m}^2$$

$$f \text{ càrrega de ruptura: } f_1 \geq 13 \text{ KN/m}$$

La hidrosembra es realitzarà en diverses capes fins aconseguir un gruix total d'1 cm o superior.

Els següents components i quantitat han de formar part de la mescla d'hidrosembra per m<sup>2</sup>

de superfície vertical de mur verd.

- $f$  aigua 18 l/m<sup>2</sup>
- $f$  mulch de fibra curta tipus TEXTOMULCH o similar en quantitat d'1 kg/m<sup>2</sup> que inclogui:
  - fibres vegetals de longitud inferior a 30 mm
  - fertilitzant NPK d'alliberament lent
  - algues seques
  - micro i macro nodriments
  - fixador-estabilitzador
  - compost amb proporció elevada de llim i argila tipus TEXTOHUM o similar en quantitat de 8 l/m<sup>2</sup> que afavoreixi la retenció d'humitat i serveixi de sòl inicial a les plantes germinades
- $f$  llavors de plantes herbàcies d'espais apropiats per a la precipitació mitjana, temperatura i orientació del mur verd en quantitat de 30-40 gr/m<sup>2</sup>
- $f$  la hidrosembra s'ha de realitzar fora d'època estival excepte condicions meteorològiques favorables o regs

#### Mesurament i abonament

Es mesurarà i abonarà per metres cúbics (m<sup>3</sup>) realment excavats, mesurats per diferència entre els perfils, presos abans i després dels treballs.

S'entén per metre cúbic d'excavació el volum corresponent a aquesta unitat, referida al terreny tal com es trobi on s'hagi d'excavar.

Sempre que els pressupostos del projecte no continguin preus específics per a diferents tipus d'excavació, les excavacions es consideraran no classificades i s'abonaran amb un preu únic per a qualsevol tipus de terreny.

La rectificació de talussos s'abonarà al preu d'excavació del quadre de preus del projecte.

Si durant les excavacions apareixen brolladors, filtracions motivades per qualsevol causa o nivells freàtics alts, els treballs específics que calgui executar es consideraran inclosos als preus d'excavació.

Codi Segur de Verificació:  
baec2f79-4975-4580-9948-3d2c3ef4dcde  
Origen: Ciutadà  
Identificador documento: ES\_L01172142\_2025\_32077186  
Data d'impressió: 25/03/2026 11:00:31  
Pàgina 190 de 228

- SIGNATURES**
- 1.- Jordi Colomé Dalmau / num:15314, 28/07/2025 20:59
  - 2.- Jordi Colomé Dalmau / num:15314, 28/07/2025 21:01
  - 3.- Jordi Colomé Dalmau / num:15314, 28/07/2025 21:02
  - 4.- Jordi Colomé Dalmau / num:15314, 28/07/2025 21:02
  - 5.- Jordi Colomé Dalmau / num:15314, 28/07/2025 21:03
  - 6.- Jordi Colomé Dalmau / num:15314, 28/07/2025 21:03
  - 7.- Jordi Colomé Dalmau / num:15314, 28/07/2025 21:04
  - 8.- Jordi Colomé Dalmau / num:15314, 28/07/2025 21:04
  - 9.- Jordi Colomé Dalmau / num:15314, 28/07/2025 21:04
  - 10.- Jordi Colomé Dalmau / num:15314, 28/07/2025 21:05
  - 11.- Jordi Colomé Dalmau / num:15314, 28/07/2025 21:05
  - 12.- Jordi Colomé Dalmau / num:15314, 28/07/2025 21:05
  - 13.- Jordi Colomé Dalmau / num:15314, 28/07/2025 21:06
  - 14.- Jordi Colomé Dalmau / num:15314, 28/07/2025 21:06
  - 15.- Jordi Colomé Dalmau / num:15314, 28/07/2025 21:07
  - 16.- Jordi Colomé Dalmau / num:15314, 28/07/2025 21:07
  - 17.- Jordi Colomé Dalmau / num:15314, 28/07/2025 21:08
  - 18.- Jordi Colomé Dalmau / num:15314, 28/07/2025 21:08
  - 19.- Jordi Colomé Dalmau / num:15314, 28/07/2025 21:08



 AJUNTAMENT DE VILABERTRAN Juliol de 2025	PROJECTE EXECUTIU D'ARRANJAMENT D'UNS TRAMS DEL CAMÍ DE LA VINYA DE L'ABAT AL TERME MUNICIPAL DE VILABERTRAN	AIE 247 <small>ARQUITECTURA I ENGINYERIA 247 ASSOCIATS S.L.P.</small>
		Exp: AIE2534

El director de les obres podrà autoritzar l'abocament de materials a determinades zones baixes de les parcel·les, prèvia neteja i esbrossada d'aquestes. El replè de parcel·les definit, en cap cas podrà superar les cotes de les voreres més pròximes.

Als preus de les excavacions està inclosa la càrrega, el transport a qualsevol distància, l'abocament, estesa i compactació. Si a criteri del director de les obres els materials no són adequats per a la formació de terraplens, es transportaran a l'abocador, no essent motiu de sobrepreu el possible increment de distància de transport.

La neteja, esbrossada i compactació de les terres dins les parcel·les no seran d'abonament independent.

S'entén que els preus de les excavacions comprenen, a més de les operacions i despeses ja indicades, tots els auxiliars i complementaris, i tots els materials i operacions necessàries per acabar correctament la unitat d'obra, així com les taxes i cànon dels abocadors.

Els geotèxtils i hidrosombres es mesuraran i abonaran per metres quadrats de superfície col·locada de terreny.

## REBLERTS

### Terraplè

Consisteix en l'extensió i compactació de materials terrencs procedents d'excavació o préstecs. Els materials per a formar terraplens compliran les especificacions que es defineixen a l'apartat de condicions mínimes d'acceptació dels terraplens.

La base del terraplè es prepararà de forma adequada, per tal de suprimir discontinuïtats a les superfícies, tot efectuant els treballs necessaris de refinament i compactació.

A les zones amb pendent transversal s'esglaonrà el contacte amb el terreny natural, tot formant esglaons d'amplada superior a 2,5 m. A continuació s'iniciarà el terraplè pel punt més baix.

Les tongades seran de gruix uniforme i suficientment reduït, a fi que amb els mitjans disponibles s'obtingui, en tot el seu gruix, el grau de compactació exigít. Els materials de cada tongada seran de característiques uniformes. S'eliminaran les pedres de volum superior a la meitat de la tongada.

No s'estendrà cap tongada mentre no s'hagi comprovat que la superfície subjacent compleix les condicions exigides i, per tant, sigui autoritzada la seva estesa per l'encarregat facultatiu. En cas que la tongada subjacent s'hagi reblanít per una humitat excessiva, no s'estendrà la següent i es procedirà a escarificar-la per a deixar-la orejar.

En cas que la direcció de l'obra, una vegada vistos els assaigs d'identificació del sòl natural, consideri que l'esplanada natural no té la capacitat portant suficient, se substituirà el gruix d'esplanada que la direcció indiqui per material seleccionat procedent de préstecs exteriors o qualsevol altre element portant (geotèxtil o similar), segons el criteri de la direcció d'obra.

### Condicions mínimes d'acceptació dels terraplens

Per a poder acceptar els terraplens caldrà comprovar la qualitat dels materials i les condicions de compactació.

A l'efecte esmentat es realitzaran els corresponents assaigs previst d'execució i d'acceptació executats per un laboratori homologat.

Pel que fa a la qualitat dels sòls cal dir que segons la seva qualitat per a formar terraplens els sòls es classifiquen segons el quadre següent:

Codi Segur de Verificació:  
baec2f79-4975-4580-9948-3d2c3ef4dcde  
Origen: Ciutadà  
Identificador documento: ES\_L01172142\_2025\_32077186  
Data d'impressió: 25/03/2026 11:00:31  
Pàgina 191 de 228

- SIGNATURES**
- 1.- Jordi Colomé Dalmau / num:15314, 28/07/2025 20:59
  - 2.- Jordi Colomé Dalmau / num:15314, 28/07/2025 21:01
  - 3.- Jordi Colomé Dalmau / num:15314, 28/07/2025 21:02
  - 4.- Jordi Colomé Dalmau / num:15314, 28/07/2025 21:02
  - 5.- Jordi Colomé Dalmau / num:15314, 28/07/2025 21:03
  - 6.- Jordi Colomé Dalmau / num:15314, 28/07/2025 21:03
  - 7.- Jordi Colomé Dalmau / num:15314, 28/07/2025 21:04
  - 8.- Jordi Colomé Dalmau / num:15314, 28/07/2025 21:04
  - 9.- Jordi Colomé Dalmau / num:15314, 28/07/2025 21:04
  - 10.- Jordi Colomé Dalmau / num:15314, 28/07/2025 21:05
  - 11.- Jordi Colomé Dalmau / num:15314, 28/07/2025 21:05
  - 12.- Jordi Colomé Dalmau / num:15314, 28/07/2025 21:05
  - 13.- Jordi Colomé Dalmau / num:15314, 28/07/2025 21:06
  - 14.- Jordi Colomé Dalmau / num:15314, 28/07/2025 21:06
  - 15.- Jordi Colomé Dalmau / num:15314, 28/07/2025 21:07
  - 16.- Jordi Colomé Dalmau / num:15314, 28/07/2025 21:07
  - 17.- Jordi Colomé Dalmau / num:15314, 28/07/2025 21:08
  - 18.- Jordi Colomé Dalmau / num:15314, 28/07/2025 21:08
  - 19.- Jordi Colomé Dalmau / num:15314, 28/07/2025 21:08



 AJUNTAMENT DE VILABERTRAN Juliol de 2025	PROJECTE EXECUTIU D'ARRANJAMENT D'UNS TRAMS DEL CAMÍ DE LA VINYA DE L'ABAT AL TERME MUNICIPAL DE VILABERTRAN	<b>AIE 247</b> <small>ARQUITECTURA I ENGINYERIA          247 ASSOCIATS S.L.P.</small>
		Exp: AIE2534

Com es pot veure els sòls seran tolerables, adequats o seleccionats segons determinades condicions de granulometria, plasticitat, densitat, capacitat portant i contingut en matèria orgànica. Com a condicions d'acceptació cal dir que no s'admeten els sòls inadequats a cap zona del terraplè. Els sòls tolerables únicament es poden admetre per a nuclis de terraplè. Els sòls per a capa de coronament han de ser com a mínim sòls adequats o seleccionats. Així mateix, hauran de ser sòls adequats els que formen el coronament de l'esplanada (darrers 30 cm) a zones de desmunt.

SÒLS INADEQUATS	SÒLS TOLERABLES	SÒLS ADEQUATS	SÒLS SELECCIONATS
No compleixen les condicions dels sòls tolerables	Menys del 25% en pes de pedres de mida >15 cm  LL < 40 o LL < 65 i IP > 0,6 LL-g Densitat proctor > 1,450 kg/dm <sup>2</sup> CBR > 3 Contingut de matèria orgànica < 2%	Sense pedres de mida >10 cm Neteja del 35% en pes de partícules de mida < 0,80 UNE  LL < 40  Densitat proctor > 1,750 kg/dm <sup>2</sup> CBR > 5 Sòl inflable < 2% Contingut de matèria orgànica < 1%	Sense pedres de mida >8 cm Menys del 25% en pes de partícules de mida 0,80 UNE  LL < 30 i IP < 10  CBR > 10 Sòls no inflables Sense matèria orgànica

Pel que fa a les densitats, s'exigeix una densitat superior al 95% de la màxima densitat de l'Assaig Próctor Modificat a tota la zona del nucli de terraplè (inclosos els punts singulars, com ara pous o embornals).

Per a la zona de coronament s'exigeix una densitat superior al 98% de la màxima de l'Assaig Próctor Modificat.

#### **Reblerts de materials reciclats**

Consisteix en l'extensió i compactació de granulats reciclats provinents de:

- Construccions de maó amb una densitat dels elements massissos superior a 1.200 kg/m<sup>3</sup> i amb un contingut final de ceràmica superior al 10% en pes. El contingut total de les fraccions de matxuca (maó, morter i materials petris) ha de ser com a mínim del 90% en pes.
- Construccions de formigó amb un densitat superior a 2.100 kg/m<sup>3</sup> i amb més d'un 95% de matxuca de formigó que no contindrà elements metàl·lics.
- Mixtos (formigó i maó) amb elements massissos amb una densitat superior a 1.600 kg/m<sup>3</sup>, un contingut de ceràmica inferior al 10% en pes i un contingut superior al 95% de fraccions de matxuca de formigó, maó, morter i materials petris. A més, no contindrà materials metàl·lics.
- Prioritàriament naturals (granulars de pedrera amb un màxim del 20% de granulars reciclats de formigó).

Tots aquests presentaran un inflament inferior al 2%, essent comprovat mitjançant l'assaig NLT 111/78, d'índex CBR en laboratori.



Codi Segur de Verificació:  
baec2f79-4975-4580-9948-3d2c3ef4dcde  
Origen: Ciutadà  
Identificador documento: ES\_L01172142\_2025\_32077186  
Data d'impressió: 25/03/2026 11:00:31  
Pàgina 192 de 228

**SIGNATURES**

- 1.- Jordi Colomé Dalmau / num:15314, 28/07/2025 20:59
- 2.- Jordi Colomé Dalmau / num:15314, 28/07/2025 21:01
- 3.- Jordi Colomé Dalmau / num:15314, 28/07/2025 21:02
- 4.- Jordi Colomé Dalmau / num:15314, 28/07/2025 21:02
- 5.- Jordi Colomé Dalmau / num:15314, 28/07/2025 21:03
- 6.- Jordi Colomé Dalmau / num:15314, 28/07/2025 21:03
- 7.- Jordi Colomé Dalmau / num:15314, 28/07/2025 21:04
- 8.- Jordi Colomé Dalmau / num:15314, 28/07/2025 21:04
- 9.- Jordi Colomé Dalmau / num:15314, 28/07/2025 21:04
- 10.- Jordi Colomé Dalmau / num:15314, 28/07/2025 21:05
- 11.- Jordi Colomé Dalmau / num:15314, 28/07/2025 21:05
- 12.- Jordi Colomé Dalmau / num:15314, 28/07/2025 21:05
- 13.- Jordi Colomé Dalmau / num:15314, 28/07/2025 21:06
- 14.- Jordi Colomé Dalmau / num:15314, 28/07/2025 21:06
- 15.- Jordi Colomé Dalmau / num:15314, 28/07/2025 21:07
- 16.- Jordi Colomé Dalmau / num:15314, 28/07/2025 21:07
- 17.- Jordi Colomé Dalmau / num:15314, 28/07/2025 21:08
- 18.- Jordi Colomé Dalmau / num:15314, 28/07/2025 21:08
- 19.- Jordi Colomé Dalmau / num:15314, 28/07/2025 21:08



 AJUNTAMENT DE VILABERTRAN Juliol de 2025	PROJECTE EXECUTIU D'ARRANJAMENT D'UNS TRAMS DEL CAMÍ DE LA VINYA DE L'ABAT AL TERME MUNICIPAL DE VILABERTRAN	<b>AIE 247</b> <small>ARQUITECTURA I ENGINYERIA          247 ASSOCIATS S.L.P.</small>
		Exp: AIE2534

Aquests materials cal que procedeixin de centrals de reciclatge legalitzades.

### Mesurament i abonament

Els reblerts es mesuraran i abonaran per metres cúbics (m<sup>3</sup>) realment executats i compactats al seu perfil definitiu, mesurats per diferència entre perfils, presos abans i després dels treballs.

El material a emprar serà en algun cas provinent de l'excavació de la traça; en aquest cas el preu del terraplè inclou la càrrega, transport, estesa, humectació, compactació, anivellació i cànon de préstec corresponent.

En qualsevol dels dos casos esmentats el preu serà únic, sempre que els préstecs s'obtinguin d'excavació de parcel·les del polígon. El director de les obres podrà autoritzar l'excavació a determinades parcel·les, a fi d'obtenir materials de préstecs. L'esmentada excavació de préstecs a les parcel·les en cap cas podrà rebaixar el terreny de les parcel·les per dessota de les cotes de les voreres més pròximes.

Els terraplens, o zones de rebliment en llocs singulars que puguin ser considerats com a terraplens localitzats, es mesuraran i abonaran com la resta de terraplens.

Quan sigui necessari obtenir els materials per a formar terraplens de préstecs exteriors al polígon, el preu del terraplè inclourà el cànon d'extracció, excavació, càrrega, transport a qualsevol distància, estesa, humectació, anivellació i la resta d'operacions necessàries per a deixar totalment acabada la unitat de terraplè.

El contractista haurà de localitzar les zones de préstecs, obtenir els permisos i llicències que siguin necessaris, i abans de començar les excavacions haurà de sotmetre a l'aprovació del director de les obres les zones de préstec, a fi de determinar si la qualitat del sòl és suficient.

### Plànols

En cas que en el moviment de terres resultant existissin canvis considerables respecte als del projecte, el contractista els justificarà mitjançant els perfils longitudinals i transversals que calguin.

### EXCAVACIÓ I REBLIMENT DE RASES

La unitat d'excavació de rases i pous comprèn totes les operacions necessàries per obrir i reblir les rases definides al projecte per a l'execució de la xarxa de clavegueram i d'aigua.

### Mesurament i abonament

Si als quadres de preus no figuren diferents tipus d'excavació, aquesta es considerarà no classificada, de tal manera que l'excavació en roca o en qualsevol tipus de terreny s'abonarà amb el preu del quadre de preus núm. 1 del projecte.

Si durant l'execució de les excavacions apareixen brolladors o filtracions motivades per qualsevol causa, s'utilitzaran els mitjans que siguin necessaris per a esgotar l'aigua.

El cost de les esmentades operacions estarà comprès als preus d'excavació si els quadres de preus o pressupost no especifiquen el contrari.

El preu de les excavacions comprendrà també els apuntalaments que siguin necessaris i els transport de les terres a l'abocador, a qualsevol distància. La direcció de les obres podrà autoritzar, si és possible, l'execució de sobre-excavacions per a evitar les operacions d'apuntalament, però els volums sobre-excavats no seran objecte d'abonament. L'excavació de rases s'abonarà per metres cúbics (m<sup>3</sup>) excavats d'acord amb l'amidament teòric dels plànols del projecte.

El preu corresponent inclou l'excavació, el subministrament de terres (en el cas de terraplenat), transport (en el cas de l'excavació fins al dipòsit o abocador, incloent l'arranjament de les àrees afectades), manipulació

Codi Segur de Verificació:  
baec2f79-4975-4580-9948-3d2c3ef4dcde  
Origen: Ciutadà  
Identificador documento: ES\_L01172142\_2025\_32077186  
Data d'impressió: 25/03/2026 11:00:31  
Pàgina 193 de 228

- SIGNATURES**
- 1.- Jordi Colomé Dalmau / num:15314, 28/07/2025 20:59
  - 2.- Jordi Colomé Dalmau / num:15314, 28/07/2025 21:01
  - 3.- Jordi Colomé Dalmau / num:15314, 28/07/2025 21:02
  - 4.- Jordi Colomé Dalmau / num:15314, 28/07/2025 21:02
  - 5.- Jordi Colomé Dalmau / num:15314, 28/07/2025 21:03
  - 6.- Jordi Colomé Dalmau / num:15314, 28/07/2025 21:03
  - 7.- Jordi Colomé Dalmau / num:15314, 28/07/2025 21:04
  - 8.- Jordi Colomé Dalmau / num:15314, 28/07/2025 21:04
  - 9.- Jordi Colomé Dalmau / num:15314, 28/07/2025 21:04
  - 10.- Jordi Colomé Dalmau / num:15314, 28/07/2025 21:05
  - 11.- Jordi Colomé Dalmau / num:15314, 28/07/2025 21:05
  - 12.- Jordi Colomé Dalmau / num:15314, 28/07/2025 21:05
  - 13.- Jordi Colomé Dalmau / num:15314, 28/07/2025 21:06
  - 14.- Jordi Colomé Dalmau / num:15314, 28/07/2025 21:06
  - 15.- Jordi Colomé Dalmau / num:15314, 28/07/2025 21:07
  - 16.- Jordi Colomé Dalmau / num:15314, 28/07/2025 21:07
  - 17.- Jordi Colomé Dalmau / num:15314, 28/07/2025 21:08
  - 18.- Jordi Colomé Dalmau / num:15314, 28/07/2025 21:08
  - 19.- Jordi Colomé Dalmau / num:15314, 28/07/2025 21:08



 AJUNTAMENT DE VILABERTRAN Juliol de 2025	PROJECTE EXECUTIU D'ARRANJAMENT D'UNS TRAMS DEL CAMÍ DE LA VINYA DE L'ABAT AL TERME MUNICIPAL DE VILABERTRAN	<b>AIE 247</b> <small>ARQUITECTURA I ENGINYERIA          247 ASSOCIATS S.L.P.</small>
		Exp: AIE2534

i ús de tots els materials, maquinària i mà d'obra necessària per a la seva execució; la neteja i esbrossada de tota la vegetació; la construcció d'obres de desguàs, per tal d'evitar l'entrada d'aigües; la construcció dels apuntalaments i els calçats que es precisin; i els cànons corresponents si s'escau.

Quan durant els treballs d'excavació apareguin serveis existents, els treballs s'executaran fins i tot amb mitjans manuals, per no fer malbé aquestes instal·lacions, tot completant-se l'excavació amb el calçat o penjat en bones condicions de les canonades d'aigua, gas, clavegueram, instal·lacions elèctriques, telefòniques, etc., o de qualsevol altre servei que calgui descobrir, sense que el contractista tingui cap dret a pagament per aquests conceptes, sempre que els serveis esmentats figurin al plànol de serveis afectats del projecte o els subministrats per les companyies o els serveis tècnics municipals.

El replè de les rases s'executarà amb el mateix grau de compactació exigida als terraplens (apartat 4.3). El contractista emprarà els mitjans de compactació lleugers necessaris i reduirà el gruix de les tongades, sense que aquests treballs puguin ser objecte de sobrepreu.

Si els materials procedents de les excavacions de rases no són adequats per a llur rebliment, s'obtidran els materials necessaris dels préstecs, no essent d'abonament els treballs d'excavació i transport dels esmentats materials de préstecs i estaran inclosos al preu unitari de rebliment de rases definit al quadre de preus, sempre que el pressupost no especifiqui el contrari.

En cas que l'obertura de rases impedeixi el pas a accessos existents, aniran a càrrec del contractista tots els elements necessaris per a facilitar-lo.

#### **Condicions mínimes d'acceptació**

Els materials per a rebliment de rases a zona de nucli hauran de ser, com a mínim, de qualitat igual o superior a la del sòl tolerable. A la zona de coronament de la rasa (darrers 30 cm) els materials hauran de ser sòls adequats o seleccionats.

Pel que fa a la densitat, haurà de ser en tot punt i a cada zona del rebliment, igual o superior al 95% de la màxima densitat obtinguda a l'assaig Próctor Modificat, o en tot cas superior a la densitat natural del mateix terreny a la zona de rasa.

A la zona de coronament la densitat haurà de ser igual o superior al 98% de la màxima densitat obtinguda a l'assaig Próctor Modificat.

#### **Neteja i reposició de passeigs**

##### **Definició i execució**

Es defineix com l'operació d'extreure i enretirar dels passeigs calcinals, plantes, matolls, fustes caigudes, runes i escombraries i la reposició amb material seleccionat fins enrasar amb la de la carretera. La seva execució consisteix en la remoció i retirada dels materials a l'abocador, i la reposició amb material seleccionat.

##### **Mesurament i abonament:**

La neteja de passeigs es mesurarà i abonarà per metres lineals (m.) realment executats, mesurats sobre el terreny.

#### **Reposició de cunetes**

##### **Definició i execució**

Es defineix com l'operació recuperar el perfil de la cuneta. La seva execució consisteix l'excavació necessària, anivellament i reperfilat i retirada dels materials sobrers.

##### **Mesurament i abonament**

Codi Segur de Verificació:  
baec2f79-4975-4580-9948-3d2c3ef4dcde  
Origen: Ciutadà  
Identificador documento: ES\_L01172142\_2025\_32077186  
Data d'impressió: 25/03/2026 11:00:31  
Pàgina 194 de 228

- SIGNATURES**
- 1.- Jordi Colomé Dalmau / num:15314, 28/07/2025 20:59
  - 2.- Jordi Colomé Dalmau / num:15314, 28/07/2025 21:01
  - 3.- Jordi Colomé Dalmau / num:15314, 28/07/2025 21:02
  - 4.- Jordi Colomé Dalmau / num:15314, 28/07/2025 21:02
  - 5.- Jordi Colomé Dalmau / num:15314, 28/07/2025 21:03
  - 6.- Jordi Colomé Dalmau / num:15314, 28/07/2025 21:03
  - 7.- Jordi Colomé Dalmau / num:15314, 28/07/2025 21:04
  - 8.- Jordi Colomé Dalmau / num:15314, 28/07/2025 21:04
  - 9.- Jordi Colomé Dalmau / num:15314, 28/07/2025 21:04
  - 10.- Jordi Colomé Dalmau / num:15314, 28/07/2025 21:05
  - 11.- Jordi Colomé Dalmau / num:15314, 28/07/2025 21:05
  - 12.- Jordi Colomé Dalmau / num:15314, 28/07/2025 21:05
  - 13.- Jordi Colomé Dalmau / num:15314, 28/07/2025 21:06
  - 14.- Jordi Colomé Dalmau / num:15314, 28/07/2025 21:06
  - 15.- Jordi Colomé Dalmau / num:15314, 28/07/2025 21:07
  - 16.- Jordi Colomé Dalmau / num:15314, 28/07/2025 21:07
  - 17.- Jordi Colomé Dalmau / num:15314, 28/07/2025 21:08
  - 18.- Jordi Colomé Dalmau / num:15314, 28/07/2025 21:08
  - 19.- Jordi Colomé Dalmau / num:15314, 28/07/2025 21:08



 AJUNTAMENT DE VILABERTRAN Juliol de 2025	PROJECTE EXECUTIU D'ARRANJAMENT D'UNS TRAMS DEL CAMÍ DE LA VINYA DE L'ABAT AL TERME MUNICIPAL DE VILABERTRAN	<b>AIE 247</b> <small>ARQUITECTURA I ENGINYERIA          247 ASSOCIATS S.L.P.</small>
		Exp: AIE2534

La reposició de cunetes es mesurarà i abonarà per metres lineals (m.) realment executats, mesurats sobre el terreny.

## Demolicions

### Definició

Es defineix com demolició, l'operació d'enderrocament de tots els elements que obstaculitzen la construcció d'una obra o que sigui necessari fer desaparèixer, per a donar per finalitzada l'execució de l'obra.

La seva execució inclou les operacions següents:

- Enderrocament o excavació de materials.
- Retirada dels materials resultants a abocadors o al lloc d'utilització o definitiu.

Tot això realitzat d'acord amb les presents especificacions i amb les dades que, sobre el que ens ocupa, inclouen la resta dels documents del Projecte.

### Execució de les obres

L'execució de les obres comprèn l'enderrocament o excavació de materials. Aquestes operacions s'efectuaran amb les precaucions necessàries per a l'obtenció d'unes condicions de seguretat suficients i evitar danys a les estructures existents, d'acord amb el que ordeni el Facultatiu encarregat de les obres, qui designarà i marcarà els elements que s'hagin de conservar intactes, així com els llocs d'amàs i la forma de transport d'aquells.

### Mesurament i abonament

Es mesuraran i abonaran als preus del Quadre de Preus núm.1.

El preu corresponent inclou, la càrrega sobre camions i el transport a l'abocador o lloc d'utilització, així com la manipulació dels materials i mà d'obra necessària per a la seva execució.

El Contractista té l'obligació de dipositar els materials que, procedents d'enderrocs, consideri de possible utilització o d'algun valor, al lloc que els hi assigni el Director Facultatiu de l'Obra.

### Reposició de les obres enderrocades

S'entén per reposicions, les reconstruccions d'aquelles fàbriques que hagi estat necessari enderrocar per a l'execució de les obres, i s'han de realitzar de tal forma que, les esmentades fàbriques han de quedar en les mateixes condicions que abans de començar les obres.

Les característiques d'aquestes seran les mateixes que les dels enderrocaments, amb el mateix grau de qualitat i textura.

La demolició s'abonarà als preus corresponents del Quadre de Preus núm.1. Les reposicions s'abonaràn als preus del Quadre de Preus núm.1, com si es tractés d'obres de nova construcció.

## Excavació de l'explanació i préstecs

Les excavacions s'executaran d'acord amb els plànols del Projecte i amb les dades obtingudes del replanteig general de les Obres, els Plànols de detall i les ordres de la Direcció de les Obres.

Quan les excavacions arribin a la rasant de la plataforma, els treballs que s'executaran per a deixar l'esplanada refinada, compactada i totalment preparada per a endegar la col·locació de la sub-base granular, estaran inclosos al preu unitari de l'excavació. Si l'esplanada no compleix les condicions de capacitat portant necessàries, el Director de

Codi Segur de Verificació:  
baec2f79-4975-4580-9948-3d2c3ef4dcde  
Origen: Ciutadà  
Identificador documento: ES\_L01172142\_2025\_32077186  
Data d'impressió: 25/03/2026 11:00:31  
Pàgina 195 de 228

- SIGNATURES**
- 1.- Jordi Colomé Dalmau / num:15314, 28/07/2025 20:59
  - 2.- Jordi Colomé Dalmau / num:15314, 28/07/2025 21:01
  - 3.- Jordi Colomé Dalmau / num:15314, 28/07/2025 21:02
  - 4.- Jordi Colomé Dalmau / num:15314, 28/07/2025 21:02
  - 5.- Jordi Colomé Dalmau / num:15314, 28/07/2025 21:03
  - 6.- Jordi Colomé Dalmau / num:15314, 28/07/2025 21:03
  - 7.- Jordi Colomé Dalmau / num:15314, 28/07/2025 21:04
  - 8.- Jordi Colomé Dalmau / num:15314, 28/07/2025 21:04
  - 9.- Jordi Colomé Dalmau / num:15314, 28/07/2025 21:04
  - 10.- Jordi Colomé Dalmau / num:15314, 28/07/2025 21:05
  - 11.- Jordi Colomé Dalmau / num:15314, 28/07/2025 21:05
  - 12.- Jordi Colomé Dalmau / num:15314, 28/07/2025 21:05
  - 13.- Jordi Colomé Dalmau / num:15314, 28/07/2025 21:06
  - 14.- Jordi Colomé Dalmau / num:15314, 28/07/2025 21:06
  - 15.- Jordi Colomé Dalmau / num:15314, 28/07/2025 21:07
  - 16.- Jordi Colomé Dalmau / num:15314, 28/07/2025 21:07
  - 17.- Jordi Colomé Dalmau / num:15314, 28/07/2025 21:08
  - 18.- Jordi Colomé Dalmau / num:15314, 28/07/2025 21:08
  - 19.- Jordi Colomé Dalmau / num:15314, 28/07/2025 21:08



 AJUNTAMENT DE VILABERTRAN Juliol de 2025	PROJECTE EXECUTIU D'ARRANJAMENT D'UNS TRAMS DEL CAMÍ DE LA VINYA DE L'ABAT AL TERME MUNICIPAL DE VILABERTRAN	<b>AIE 247</b> <small>ARQUITECTURA I ENGINYERIA          247 ASSOCIATS S.L.P.</small>
		Exp: AIE2534

les obres podrà ordenar una excavació addicional en subrasant, que serà mesurada i abonada mitjançant el mateix preu definitiu per a totes les excavacions.

Les excavacions es consideraran no classificades, i es defineixen amb un preu únic per a qualsevol tipus de terreny.

Si durant les excavacions apareixen manantals o filtracions motivades per qualsevol causa, s'executaran els treballs d'acord amb les indicacions del Director de les obres, i es consideraran inclosos en els preus d'excavació.

Als preus de les excavacions està inclòs el transport a qualsevulla distància. Si a criteri del Director de les Obres, els materials no són adequats per a la formació de terraplens, es transportaran a l'abocador, no sent motiu de sobrepreu el possible increment de distància de transport. El Director de les Obres podrà autoritzar l'abocat de materials a determinades zones baixes de les parcel·les, assumint el Contractista l'obligació d'executar els treballs d'estesa i compactació, sense reclamar compensació econòmica de cap tipus.

El replè de parcel·les definit, en cap cas podrà superar la cota de la carretera projectada.

### **Mesurament i abonament**

Es mesurarà i abonarà per metres cúbics (m3.) realment excavats, mesurats per diferència entre els perfils presos abans i després dels treballs.

No són abonables els despreniments o els augments de volum sobre les seccions que prèviament s'hagin fixat en aquest Projecte.

Per a l'efecte dels mesuraments de moviment de terra, s'entén per metre cúbic d'excavació el volum corresponent a aquesta unitat, referida al terreny tal i com es trobi on s'hagi d'excavar.

S'entén per volum de terraplè, o replè, el que correspon a aquestes obres, després d'executades i consolidades, segons el que es preveu en aquestes condicions.

### **Advertència sobre els preus de les excavacions**

A més del que s'especifica als articles anteriors, i a d'altres on es detalla la forma d'execució de les excavacions, haurà de tenir-se en compte el següent:

El Contractista, en executar les excavacions, s'atindrà sempre als plànols i instruccions del Facultatiu. En cas que l'excavació a executar no fos suficientment definida, sol·licitarà l'aclaració necessària abans de procedir a la seva execució. Per tant, no seran d'abonament els despreniments ni els augments de seccions no previstos al Projecte o fixats pel Director Facultatiu.

Contràriament, si seguint les instruccions del Facultatiu, el Contractista executés menor volum d'excavació que el que hauria de resultar de tots els plànols, o de les prescripcions fixades, sols es considerarà d'abonament el volum realment executat.

En tots els casos, els buits que quedin entre les excavacions i les fàbriques, fins i tot resultants dels despreniments, s'hauran de reomplir amb el mateix tipus de material, sense que el Contractista rebí per això, cap quantitat addicional.

En cas de dubte sobre la determinació del preu d'una excavació concreta, el Contractista s'atindrà al que decideixi el Director Facultatiu, sense ajustar-se al que, a efectes de valoració del Pressupost, figuri als Pressupostos Parcial del Projecte.

S'entén que els preus de les excavacions comprenen, a més a més de les operacions i despeses ja indicades, tots els auxiliars i complementaris com són:

Codi Segur de Verificació:  
baec2f79-4975-4580-9948-3d2c3ef4dcde  
Origen: Ciutadà  
Identificador documento: ES\_L01172142\_2025\_32077186  
Data d'impressió: 25/03/2026 11:00:31  
Pàgina 196 de 228

- SIGNATURES**
- 1.- Jordi Colomé Dalmau / num:15314, 28/07/2025 20:59
  - 2.- Jordi Colomé Dalmau / num:15314, 28/07/2025 21:01
  - 3.- Jordi Colomé Dalmau / num:15314, 28/07/2025 21:02
  - 4.- Jordi Colomé Dalmau / num:15314, 28/07/2025 21:02
  - 5.- Jordi Colomé Dalmau / num:15314, 28/07/2025 21:03
  - 6.- Jordi Colomé Dalmau / num:15314, 28/07/2025 21:03
  - 7.- Jordi Colomé Dalmau / num:15314, 28/07/2025 21:04
  - 8.- Jordi Colomé Dalmau / num:15314, 28/07/2025 21:04
  - 9.- Jordi Colomé Dalmau / num:15314, 28/07/2025 21:04
  - 10.- Jordi Colomé Dalmau / num:15314, 28/07/2025 21:05
  - 11.- Jordi Colomé Dalmau / num:15314, 28/07/2025 21:05
  - 12.- Jordi Colomé Dalmau / num:15314, 28/07/2025 21:05
  - 13.- Jordi Colomé Dalmau / num:15314, 28/07/2025 21:06
  - 14.- Jordi Colomé Dalmau / num:15314, 28/07/2025 21:06
  - 15.- Jordi Colomé Dalmau / num:15314, 28/07/2025 21:07
  - 16.- Jordi Colomé Dalmau / num:15314, 28/07/2025 21:07
  - 17.- Jordi Colomé Dalmau / num:15314, 28/07/2025 21:08
  - 18.- Jordi Colomé Dalmau / num:15314, 28/07/2025 21:08
  - 19.- Jordi Colomé Dalmau / num:15314, 28/07/2025 21:08



 AJUNTAMENT DE VILABERTRAN Juliol de 2025	PROJECTE EXECUTIU D'ARRANJAMENT D'UNS TRAMS DEL CAMÍ DE LA VINYA DE L'ABAT AL TERME MUNICIPAL DE VILABERTRAN	<b>AIE 247</b> <small>ARQUITECTURA I ENGINYERIA          247 ASSOCIATS S.L.P.</small>
		Exp: AIE2534

Instal·lacions, subministrament i consum d'energia per a enllumenat i força, subministrament d'aigües, ventilació, utilització de qualsevulla classe de maquinària amb totes llurs despeses i amortitzacions, etc., així com els entrebancs produïts per les filtracions o per qualsevol altre motiu.

### **Terraplens i reblerts de rases**

Consisteix en l'estesa i compactació de materials, procedents d'excavacions o préstecs. Els materials per a formar terraplens acompliran les especificacions del P.G.3.

L'equip necessari per a efectuar la seva compactació serà aprovat per l'encarregat Facultatiu, en funció de les característiques del material a compactar segons el tipus d'obra, i del gruix de les tongades.

El ciment del replè es prepararà de forma adequada, per tal de suprimir discontinuïtats a les superfícies, efectuant els treballs necessaris de refi i compactació.

A continuació s'estendrà el material en tongades de gruix uniforme i suficientment reduït per a que, amb els mitjans disponibles, s'obtingui en tot el seu gruix, el grau de compactació exigida. Els materials de cada tongada, seran de característiques uniformes, i si no ho fossin s'aconseguirà aquesta uniformitat barrejant-los convenientment amb els mitjans adequats per a tal fi.

No s'estendrà cap tongada mentre no s'hagi comprovat que la superfície subjacent compleixi les condicions exigides, i per tant, sigui autoritzada la seva estesa per l'encarregat Facultatiu. En cas que la tongada subjacent s'hagi reblanit per una humitat excessiva, no s'estendrà la següent.

### **Mesurament i abonament**

Es mesuraran i abonaran per metre cúbic (m3.) realment executat i compactat al seu perfil definitiu, mesurat per diferència entre perfils, presos abans i després dels treballs.

El material a utilitzar serà en algun cas, provenint de l'excavació de l'obra; en aquest cas el preu de replè inclou la càrrega, transport, estesa, humectació, compactació i anivellació.

En cas que el material provingui de préstecs, el preu corresponent inclou l'excavació, càrrega, transport, estesa, humectació, compactació, anivellació i cànon de préstec corresponent.

Els terraplens, considerats al P.G.3. com a replens localitzats (art.332) o pedraplens (art.331), s'executaran d'acord amb el P.G.3. però es mesuraran i abonaran com les unitats de terraplè.

### **Replens amb sòls seleccionats de préstecs**

Quan sigui necessari obtenir els materials de préstecs, el preu del terraplè o del replè inclourà el cànon d'extracció, excavació, càrrega, transport a qualsevulla distància, estesa, humectació, compactació, anivellació i la resta d'operacions necessàries per a deixar totalment acabada la unitat del terraplè o replè de rases.

El Contractista haurà de localitzar les zones de préstecs, obtenir els permisos i llicències que siguin necessaris i abans de començar les excavacions, haurà de sotmetre a l'aprovació del Director de les Obres les zones de préstec, a fi de determinar si la qualitat dels sòls és suficient.

### **Bases de tot-u artificial**

El tot-u artificial és una barreja d'àrids procedents d'una instal·lació d'esmicolament amb granulometria de tipus continu.

Condicions mínimes d'acceptació:

Codi Segur de Verificació:  
baec2f79-4975-4580-9948-3d2c3ef4dcde  
Origen: Ciutadà  
Identificador documento: ES\_L01172142\_2025\_32077186  
Data d'impressió: 25/03/2026 11:00:31  
Pàgina 197 de 228

- SIGNATURES**
- 1.- Jordi Colomé Dalmau / num:15314, 28/07/2025 20:59
  - 2.- Jordi Colomé Dalmau / num:15314, 28/07/2025 21:01
  - 3.- Jordi Colomé Dalmau / num:15314, 28/07/2025 21:02
  - 4.- Jordi Colomé Dalmau / num:15314, 28/07/2025 21:02
  - 5.- Jordi Colomé Dalmau / num:15314, 28/07/2025 21:03
  - 6.- Jordi Colomé Dalmau / num:15314, 28/07/2025 21:03
  - 7.- Jordi Colomé Dalmau / num:15314, 28/07/2025 21:04
  - 8.- Jordi Colomé Dalmau / num:15314, 28/07/2025 21:04
  - 9.- Jordi Colomé Dalmau / num:15314, 28/07/2025 21:04
  - 10.- Jordi Colomé Dalmau / num:15314, 28/07/2025 21:05
  - 11.- Jordi Colomé Dalmau / num:15314, 28/07/2025 21:05
  - 12.- Jordi Colomé Dalmau / num:15314, 28/07/2025 21:05
  - 13.- Jordi Colomé Dalmau / num:15314, 28/07/2025 21:06
  - 14.- Jordi Colomé Dalmau / num:15314, 28/07/2025 21:06
  - 15.- Jordi Colomé Dalmau / num:15314, 28/07/2025 21:07
  - 16.- Jordi Colomé Dalmau / num:15314, 28/07/2025 21:07
  - 17.- Jordi Colomé Dalmau / num:15314, 28/07/2025 21:08
  - 18.- Jordi Colomé Dalmau / num:15314, 28/07/2025 21:08
  - 19.- Jordi Colomé Dalmau / num:15314, 28/07/2025 21:08



 AJUNTAMENT DE VILABERTRAN Juliol de 2025	PROJECTE EXECUTIU D'ARRANJAMENT D'UNS TRAMS DEL CAMÍ DE LA VINYA DE L'ABAT AL TERME MUNICIPAL DE VILABERTRAN	<b>AIE 247</b> <small>ARQUITECTURA I ENGINYERIA          247 ASSOCIATS S.L.P.</small>
		Exp: AIE2534

- Granulometria:

La fracció que passi pel tamís 80 µm UNE serà inferior a 2/3 de la fracció que passi pel tamís 40 µm UNE.

- La corba granulomètrica dels materials es trobarà compresa entre les que figuren al quadre següent:
- L'índex de "lajas" serà inferior a trenta-cinc (<35).
- El desgast del material mesurat segons l'Assaig de Los Angeles serà inferior a trenta-cinc (<35).

TAMISOS UNE	Garbellament ponderat acumulat (%)	
	TA (40)	TA (25)
44	100	-
25	75 – 100	100
20	60 – 90	75 – 100
10	45 – 70	50 – 80
5	30 – 50	35 – 60
2	16 – 32	20 - 40
400 µm	6 – 20	8 – 22
80 µm	0 – 10	0 - 10

- El material serà no plàstic i tindrà equivalent de sorra superior a 30.
- El coeficient de neteja no serà inferior a dos (2).
- El material no podrà ser meteoritzat, de manera que totes les característiques de granulometria i qualitat es conservin després de compactar la tongada (l'execució de l'assaig del material es farà després de compactar). Per aquest motiu es rebutjarà tot tipus de material meteoritzat.
- El material tindrà un índex CBR superior a 80 per a una compactació del 100% de l'Assaig Pròctor Modificat.
- El mòdul de compressibilitat amb l'assaig de càrrega amb placa segons la norma NLT 357/86 no serà inferior a 120 per a seccions T0-T1 ni a 100 per a seccions T2-T3.
- La densitat de la capa de base granular compactada serà superior al 100% de la màxima densitat obtinguda a l'Assaig Pròctor Modificat. Aquesta condició de densitat es complirà també a totes les zones singulars de la capa compactada (vora, pous, embornals i elements singulars de calçada).
- La diferència entre la superfície acabada i la de projecte serà < 20 mm.

### Mesurament i abonament

La base de material granular es mesurarà i abonarà per metres cúbics mesurats sobre perfil teòric després de compactar. S'entendrà que el preu unitari comprèn el refinament i la compactació de la capa de subbase i totes les operacions i materials necessaris per deixar la unitat d'obra correctament acabada.

Codi Segur de Verificació:  
baec2f79-4975-4580-9948-3d2c3ef4dcde  
Origen: Ciutadà  
Identificador documento: ES\_L01172142\_2025\_32077186  
Data d'impressió: 25/03/2026 11:00:31  
Pàgina 198 de 228

**SIGNATURES**

- 1.- Jordi Colomé Dalmau / num:15314, 28/07/2025 20:59
- 2.- Jordi Colomé Dalmau / num:15314, 28/07/2025 21:01
- 3.- Jordi Colomé Dalmau / num:15314, 28/07/2025 21:02
- 4.- Jordi Colomé Dalmau / num:15314, 28/07/2025 21:02
- 5.- Jordi Colomé Dalmau / num:15314, 28/07/2025 21:03
- 6.- Jordi Colomé Dalmau / num:15314, 28/07/2025 21:03
- 7.- Jordi Colomé Dalmau / num:15314, 28/07/2025 21:04
- 8.- Jordi Colomé Dalmau / num:15314, 28/07/2025 21:04
- 9.- Jordi Colomé Dalmau / num:15314, 28/07/2025 21:04
- 10.- Jordi Colomé Dalmau / num:15314, 28/07/2025 21:05
- 11.- Jordi Colomé Dalmau / num:15314, 28/07/2025 21:05
- 12.- Jordi Colomé Dalmau / num:15314, 28/07/2025 21:05
- 13.- Jordi Colomé Dalmau / num:15314, 28/07/2025 21:06
- 14.- Jordi Colomé Dalmau / num:15314, 28/07/2025 21:06
- 15.- Jordi Colomé Dalmau / num:15314, 28/07/2025 21:07
- 16.- Jordi Colomé Dalmau / num:15314, 28/07/2025 21:07
- 17.- Jordi Colomé Dalmau / num:15314, 28/07/2025 21:08
- 18.- Jordi Colomé Dalmau / num:15314, 28/07/2025 21:08
- 19.- Jordi Colomé Dalmau / num:15314, 28/07/2025 21:08



 AJUNTAMENT DE VILABERTRAN Juliol de 2025	PROJECTE EXECUTIU D'ARRANJAMENT D'UNS TRAMS DEL CAMÍ DE LA VINYA DE L'ABAT AL TERME MUNICIPAL DE VILABERTRAN	<b>AIE 247</b> <small>ARQUITECTURA I ENGINYERIA          247 ASSOCIATS S.L.P.</small>
		Exp: AIE2534

### Paviments asfàltics en calent.

Poden ser d'una única capa de rodadora o de dues capes.

#### Condicions mínimes d'acceptació

- Lligants bituminosos. Podran ser del tipus B 40/50, B 60/70, B 80/100.
- Granulometria dels àrids. L'àrid gros procedirà d'instal·lació d'esmicolament. La porció retinguda al tamís 5 UNE contindrà com a mínim un 75% en pes d'elements amb dues o més cares de fractura. La granulometria dels àrids es trobarà compresa entre les del següents quadre, segons el tipus de barreja que es tracti.

A les capes de rodadora l'àrid serà granític

Mescles a emprar: rodadora tipus D, intermèdia tipus D, S, G.

Rodadora	D12 - S12	≥ 6	D12 - S12 D20 - S20	≥ 6
Intermèdia	6 - 9		D20 - S20 - G20	6 - 9

- El coeficient de desgast de Los Angeles serà inferior a 30. Per a vials de gran capacitat on es prevegin altes velocitats s'exigirà un coeficient de poliment accelerat superior a quaranta (0,40) (únicament a capa de rodadora). L'índex de partícules planes serà inferior a trenta (< 30) (únicament vials amb gran capacitat i trànsit pesat).
- Les condicions d'adhesivitat i característiques del filler compliran les condicions obligatòries per a construcció de carreteres (PG3).
- La barreja d'àrids en fred tindrà un equivalent de sorra inferior a trenta (<30).
- Pel que fa a l'obtenció de la fórmula de treball, instal·lació de fabricació, equip d'execució i proves de l'Assaig Marshall, es compliran totes les condicions exigides per a construcció de carreteres (PG3).

Criteris de projecte de mescles pel mètode marshall

Característica	Trànsit pesat	Trànsit mitjà	Trànsit lleuger
Nombre de cops per cara	75	75	75
Estabilitat (KN)	> 12.5 > 10	8 - 12	
Deformació (mm)	2 - 3,5	2 - 3,5	2 - 3,5
<b>Buits en mescla (%)</b>			
capa de rodadora	4 - 6	3 - 5	3 - 5
capa intermèdia	5 - 8	4 - 8	4 - 8
capa de base	6 - 9	5 - 9	5 - 9
<b>Buits en àrids (%)</b>			
mescles -8	≥ 16	≥ 16	≥ 16
≥ 14	≥ 14	mescles -25	≥ 14
		≥ 14	≥ 14
			≥ 15
			≥ 15
			≥ 15
			mescles -20
			≥ 14

Les toleràncies admissibles, respecte de la fórmula de treball, seran les següents:

Codi Segur de Verificació:  
baec2f79-4975-4580-9948-3d2c3ef4dcde  
Origen: Ciutadà  
Identificador documento: ES\_L01172142\_2025\_32077186  
Data d'impressió: 25/03/2026 11:00:31  
Pàgina 199 de 228

- SIGNATURES**
- 1.- Jordi Colomé Dalmau / num:15314, 28/07/2025 20:59
  - 2.- Jordi Colomé Dalmau / num:15314, 28/07/2025 21:01
  - 3.- Jordi Colomé Dalmau / num:15314, 28/07/2025 21:02
  - 4.- Jordi Colomé Dalmau / num:15314, 28/07/2025 21:02
  - 5.- Jordi Colomé Dalmau / num:15314, 28/07/2025 21:03
  - 6.- Jordi Colomé Dalmau / num:15314, 28/07/2025 21:03
  - 7.- Jordi Colomé Dalmau / num:15314, 28/07/2025 21:04
  - 8.- Jordi Colomé Dalmau / num:15314, 28/07/2025 21:04
  - 9.- Jordi Colomé Dalmau / num:15314, 28/07/2025 21:04
  - 10.- Jordi Colomé Dalmau / num:15314, 28/07/2025 21:05
  - 11.- Jordi Colomé Dalmau / num:15314, 28/07/2025 21:05
  - 12.- Jordi Colomé Dalmau / num:15314, 28/07/2025 21:05
  - 13.- Jordi Colomé Dalmau / num:15314, 28/07/2025 21:06
  - 14.- Jordi Colomé Dalmau / num:15314, 28/07/2025 21:06
  - 15.- Jordi Colomé Dalmau / num:15314, 28/07/2025 21:07
  - 16.- Jordi Colomé Dalmau / num:15314, 28/07/2025 21:07
  - 17.- Jordi Colomé Dalmau / num:15314, 28/07/2025 21:08
  - 18.- Jordi Colomé Dalmau / num:15314, 28/07/2025 21:08
  - 19.- Jordi Colomé Dalmau / num:15314, 28/07/2025 21:08



 AJUNTAMENT DE VILABERTRAN Juliol de 2025	PROJECTE EXECUTIU D'ARRANJAMENT D'UNS TRAMS DEL CAMÍ DE LA VINYA DE L'ABAT AL TERME MUNICIPAL DE VILABERTRAN	<b>AIE 247</b> <small>ARQUITECTURA I ENGINYERIA          247 ASSOCIATS S.L.P.</small>
		Exp: AIE2534

Àrids i filler:

- tamisos superiors al 2,5 UNE ..... ±4% del pes total d'àrids
- tamisos compresos entre 2,5 UNE i UNE 80µ m..... ±3% del pes total d'àrids
- tamís UNE 80 µ m ..... ±1% del pes total d'àrids

Lligant:

- lligant ..... ±0,3% del pes total d'àrids

Durant la posada en obra temperatura de la barreja en sortir del barrejadore no serà superior a cent vuitanta graus (> 180°).

#### Mesurament i abonament de les obres

S'abonarà per tones realment col·locades, mesurades a partir dels perfils teòrics i les densitats realment obtingudes a obra. Si el pressupost del projecte no especifica altra cosa, s'entendrà que el preu inclou, a més, la preparació de la superfície de la capa de base, els regs d'imprimació i adherència, i totes les operacions i materials i maquinària necessaris per al correcte acabament de la unitat d'obra.

#### Paviments asfàltics en fred.

Pel que fa als àrids, compliran totes les especificacions relacionades per als paviments asfàltics en calent. Per a la resta de materials i condicions d'execució es complirà la norma de carretera (PG3). Es mesuraran i abonaran d'igual manera que les mesclades en calent (Tn).

#### Sub-Base granular

##### Condicions generals

S'acomplirà en tot moment les especificacions del PG3 (article 500).

Els materials a utilitzar a les sub-bases granulars seran àrids o procedents del picament i trituració de pedra de pedrera o grava natural, sorres, escòries, sòls seleccionats o materials locals exempts d'argila, marga o altres matèries estranyes.

La corba granulomètrica del material estarà compresa entre els límits fixats pel fus S2 de l'article 500 del P.G.3.

Abans de col·locar la sub-base granular es comprovarà, amb especial atenció, la qualitat dels treballs de refi i compactació de l'esplanada, i s'executaran els assaigs necessaris.

Els percentatges d'humitat del material i de l'esplanada seran els correctes, i es comprovaran els pendents transversals de la plataforma.

El gruix de la tongada estarà comprès entre 10 i 15 centímetres, llevat que el Director de les Obres ho autoritzi expressament un gruix major, vist l'equip de compactació el resultat en un tram de prova.

#### Mesurament i abonament

Es mesurarà i abonarà per metres cúbics (m3) realment executats i compactats, mesurats sobre els plànols del Projecte.

El preu inclourà la preparació de la superfície d'assentament, el cànon d'extracció, càrrega, transport a qualsevulla distància i la resta d'operacions necessàries per a deixar completament acabada la unitat.

Codi Segur de Verificació:  
baec2f79-4975-4580-9948-3d2c3ef4dcde  
Origen: Ciutadà  
Identificador documento: ES\_L01172142\_2025\_32077186  
Data d'impressió: 25/03/2026 11:00:31  
Pàgina 200 de 228

- SIGNATURES**
- 1.- Jordi Colomé Dalmau / num:15314, 28/07/2025 20:59
  - 2.- Jordi Colomé Dalmau / num:15314, 28/07/2025 21:01
  - 3.- Jordi Colomé Dalmau / num:15314, 28/07/2025 21:02
  - 4.- Jordi Colomé Dalmau / num:15314, 28/07/2025 21:02
  - 5.- Jordi Colomé Dalmau / num:15314, 28/07/2025 21:03
  - 6.- Jordi Colomé Dalmau / num:15314, 28/07/2025 21:03
  - 7.- Jordi Colomé Dalmau / num:15314, 28/07/2025 21:04
  - 8.- Jordi Colomé Dalmau / num:15314, 28/07/2025 21:04
  - 9.- Jordi Colomé Dalmau / num:15314, 28/07/2025 21:04
  - 10.- Jordi Colomé Dalmau / num:15314, 28/07/2025 21:05
  - 11.- Jordi Colomé Dalmau / num:15314, 28/07/2025 21:05
  - 12.- Jordi Colomé Dalmau / num:15314, 28/07/2025 21:05
  - 13.- Jordi Colomé Dalmau / num:15314, 28/07/2025 21:06
  - 14.- Jordi Colomé Dalmau / num:15314, 28/07/2025 21:06
  - 15.- Jordi Colomé Dalmau / num:15314, 28/07/2025 21:07
  - 16.- Jordi Colomé Dalmau / num:15314, 28/07/2025 21:07
  - 17.- Jordi Colomé Dalmau / num:15314, 28/07/2025 21:08
  - 18.- Jordi Colomé Dalmau / num:15314, 28/07/2025 21:08
  - 19.- Jordi Colomé Dalmau / num:15314, 28/07/2025 21:08



 AJUNTAMENT DE VILABERTRAN Juliol de 2025	PROJECTE EXECUTIU D'ARRANJAMENT D'UNS TRAMS DEL CAMÍ DE LA VINYA DE L'ABAT AL TERME MUNICIPAL DE VILABERTRAN	<b>AIE 247</b> <small>ARQUITECTURA I ENGINYERIA          247 ASSOCIATS S.L.P.</small>
		Exp: AIE2534

### Accessos i connexions amb vials existents

El Contractista estarà obligat a executar totes les obres relatives a accessos i connexions amb vials existents, que, a judici de la Direcció de les Obres, siguin necessaris.

El mesurament i abonament de les obres es realitzarà segons el Quadre de Preus núm.1. i amb els mateixos criteris que la resta d'obres projectades.

### Conduccions de drenatge

#### Definició

Es defineixen com a drenatges subterranis les rases a les quals es col·loca en el seu fons un tub per a captació d'aigües (perforat, ranurat, porós, amb juntes obertes, etc.), circumdat per un gruix de material filtrant adequadament compactat. Es construiran a zones on siguin previsible nivells freàtics elevats o als límits de calçades amb zones enjardinades.

Llur execució inclou les operacions següents: execució del llit d'assentament de la canonada col·locació de la canonada rebliment amb material filtrant de la rasa de drenatge

#### Condicions generals

Els tubs a emprar en drenatges subterranis seran de formigó, ceràmica, PE, PP, PVC, o de qualsevol altre material homologat a tal efecte.

La direcció podrà exigir assaigs de permeabilitat dels tubs o dels drenatges. En tot cas, els tubs col·locats seran forts, duradors i lliures de defectes, esquerdes i deformacions.

#### Forma i dimensions

La forma i dimensions dels tubs a emprar en drenatges subterranis seran les assenyalades als plànols o, en tot cas, les que assenyali la direcció d'obra.

La superfície interior serà raonablement llisa i no s'admetran més defectes que els de caràcter accidental o local, sempre que no suposi reducció de la qualitat dels tubs ni de la seva capacitat de desguàs.

#### Execució de les obres

L'excavació de la rasa complirà el que és preceptiu a l'apartat 4.5.

Un cop oberta la rasa de drenatge es compactarà fins aconseguir una base de suport ferm a tota la longitud de la rasa.

El llit d'assentament serà impermeable o de formigó HM-20.

Els tubs es col·locaran en sentit ascendent amb els pendents i alineacions indicats als plànols.

Es prosseguirà amb el rebliment amb material filtrant fins a l'altura indicada als plànols, col·locat en tongades de gruix inferior a vint centímetres (0,20 m) que es compactaran amb elements adients per no fer malbé els tubs ni alterar llur posició.

La direcció de l'obra podrà admetre materials procedents de granulats reciclats de maó, formigó, mixtos i prioritàriament naturals. La fracció de la matxuca serà superior a 50 mm (fracció gruixuda).

#### Mesurament i abonament

Codi Segur de Verificació:  
baec2f79-4975-4580-9948-3d2c3ef4dcde  
Origen: Ciutadà  
Identificador documento: ES\_L01172142\_2025\_32077186  
Data d'impressió: 25/03/2026 11:00:31  
Pàgina 201 de 228

- SIGNATURES**
- 1.- Jordi Colomé Dalmau / num:15314, 28/07/2025 20:59
  - 2.- Jordi Colomé Dalmau / num:15314, 28/07/2025 21:01
  - 3.- Jordi Colomé Dalmau / num:15314, 28/07/2025 21:02
  - 4.- Jordi Colomé Dalmau / num:15314, 28/07/2025 21:02
  - 5.- Jordi Colomé Dalmau / num:15314, 28/07/2025 21:03
  - 6.- Jordi Colomé Dalmau / num:15314, 28/07/2025 21:03
  - 7.- Jordi Colomé Dalmau / num:15314, 28/07/2025 21:04
  - 8.- Jordi Colomé Dalmau / num:15314, 28/07/2025 21:04
  - 9.- Jordi Colomé Dalmau / num:15314, 28/07/2025 21:04
  - 10.- Jordi Colomé Dalmau / num:15314, 28/07/2025 21:05
  - 11.- Jordi Colomé Dalmau / num:15314, 28/07/2025 21:05
  - 12.- Jordi Colomé Dalmau / num:15314, 28/07/2025 21:05
  - 13.- Jordi Colomé Dalmau / num:15314, 28/07/2025 21:06
  - 14.- Jordi Colomé Dalmau / num:15314, 28/07/2025 21:06
  - 15.- Jordi Colomé Dalmau / num:15314, 28/07/2025 21:07
  - 16.- Jordi Colomé Dalmau / num:15314, 28/07/2025 21:07
  - 17.- Jordi Colomé Dalmau / num:15314, 28/07/2025 21:08
  - 18.- Jordi Colomé Dalmau / num:15314, 28/07/2025 21:08
  - 19.- Jordi Colomé Dalmau / num:15314, 28/07/2025 21:08



 AJUNTAMENT DE VILABERTRAN Juliol de 2025	PROJECTE EXECUTIU D'ARRANJAMENT D'UNS TRAMS DEL CAMÍ DE LA VINYA DE L'ABAT AL TERME MUNICIPAL DE VILABERTRAN	<b>AIE 247</b> <small>ARQUITECTURA I ENGINYERIA          247 ASSOCIATS S.L.P.</small>
		Exp: AIE2534

Sempre que el projecte no especifiqui una altra cosa, els drenatges subterranis es mesuraran per metres lineals (ml) realment executats. A l'esmentat mesurament se li aplicarà el preu unitari corresponent. A l'import resultant queda inclosa la preparació de l'assentament, canonades, material filtrant, compactació, així com qualsevol altra operació necessària per a deixar acabada la unitat.

#### Plànols

Qualsevol canvi que es produeixi en la profunditat dels tubs, situació dels pous o de qualsevol altre element de la xarxa de clavegueram, haurà de quedar reflectida als plànols corresponents.

#### Encreuaments de vial

##### Definició

Són les canalitzacions transversals que permeten els encreuaments de vials de tots els serveis. Cal executar-les simultàniament a la construcció de connexions a parcel·la de clavegueram i de la resta de rases transversals. Per aquest motiu, malgrat que són obres de serveis, corresponen a la infraestructura de calçada.

L'execució de totes les rases d'encreuament s'ha de realitzar en fase prèvia a la subbase granular. D'aquesta manera s'evitarà l'excavació de rases sobre la subbase i sobre l'esplanada ja acceptada.

Cal que una vegada acabada l'obra, siguin localitzables mitjançant el següent: peces de formigó adaptables a les que les envolten, de colors diferents o amb anagrama del servei; senyals de pintura de color a la vorada; claus de bronze amb anagrama del servei, segons plànols o criteri de la direcció facultativa.

En qualsevol cas, es col·locaran a la vorera després de la vorada.

##### Mesurament i abonament

Si el projecte no indica altra cosa, tots els encreuaments de vial es mesuraran per metres lineals realment executats. S'entendran inclosos en el preu tots els materials i operacions necessàries per al correcte acabament de l'encreuament.

##### Plànols

Els encreuaments de calçada s'hauran de grafiar en un plànol de planta, tot indicant a quins serveis corresponen, la seva situació i distància a la cruïlla més pròxima i la seva fondària respecte a la cota superior de la vorada.

#### Encreuaments d'abastament d'aigua

Quan les conduccions siguin de fibrociment, PVC o polietilè caldrà protegir la canonada amb caixetí de formigó o amb tubs de formigó. Per a canonades de foneria n'hi haurà prou amb la protecció de sorra. El formigó serà HM-20 i el material de rebliment de rasa seran sòls adequats o seleccionats compactats al 95% de la densitat màxima de l'assaig Próctor Modificat. A la capa de coronament s'exigirà el 98% de la densitat màxima del Próctor Modificat. L'alçària entre la generatriu inferior de la conducció i la cota superior de la vorada col·locada serà d'1,20 m, com a mínim.

#### Encreuaments de la xarxa elèctrica de mitjana tensió i de baixa tensió

Els encreuaments s'executaran amb tubs de Polietilè d'alta densitat o PVC de 225 mm de diàmetre, protegits amb formigó HM-20. Els materials de rebliment tindran les característiques exigides als rebliments de rases.

La generatriu inferior dels tubs de MT estarà a una fondària mínima de 1,19 m des de la cota superior de la vorada col·locada i a 1,02 m els de BT.

En tots els encreuaments de BT es deixarà un tub de reserva.

#### Encreuaments d'enllumenat públic

Codi Segur de Verificació:  
baec2f79-4975-4580-9948-3d2c3ef4dcde  
Origen: Ciutadà  
Identificador documento: ES\_L01172142\_2025\_32077186  
Data d'impressió: 25/03/2026 11:00:31  
Pàgina 202 de 228

- SIGNATURES**
- 1.- Jordi Colomé Dalmau / num:15314, 28/07/2025 20:59
  - 2.- Jordi Colomé Dalmau / num:15314, 28/07/2025 21:01
  - 3.- Jordi Colomé Dalmau / num:15314, 28/07/2025 21:02
  - 4.- Jordi Colomé Dalmau / num:15314, 28/07/2025 21:02
  - 5.- Jordi Colomé Dalmau / num:15314, 28/07/2025 21:03
  - 6.- Jordi Colomé Dalmau / num:15314, 28/07/2025 21:03
  - 7.- Jordi Colomé Dalmau / num:15314, 28/07/2025 21:04
  - 8.- Jordi Colomé Dalmau / num:15314, 28/07/2025 21:04
  - 9.- Jordi Colomé Dalmau / num:15314, 28/07/2025 21:04
  - 10.- Jordi Colomé Dalmau / num:15314, 28/07/2025 21:05
  - 11.- Jordi Colomé Dalmau / num:15314, 28/07/2025 21:05
  - 12.- Jordi Colomé Dalmau / num:15314, 28/07/2025 21:05
  - 13.- Jordi Colomé Dalmau / num:15314, 28/07/2025 21:06
  - 14.- Jordi Colomé Dalmau / num:15314, 28/07/2025 21:06
  - 15.- Jordi Colomé Dalmau / num:15314, 28/07/2025 21:07
  - 16.- Jordi Colomé Dalmau / num:15314, 28/07/2025 21:07
  - 17.- Jordi Colomé Dalmau / num:15314, 28/07/2025 21:08
  - 18.- Jordi Colomé Dalmau / num:15314, 28/07/2025 21:08
  - 19.- Jordi Colomé Dalmau / num:15314, 28/07/2025 21:08



 AJUNTAMENT DE VILABERTRAN Juliol de 2025	PROJECTE EXECUTIU D'ARRANJAMENT D'UNS TRAMS DEL CAMÍ DE LA VINYA DE L'ABAT AL TERME MUNICIPAL DE VILABERTRAN	<b>AIE 247</b> <small>ARQUITECTURA I ENGINYERIA          247 ASSOCIATS S.L.P.</small>
		Exp: AIE2534

Els encreuaments s'executaran amb tubs de polietilè d'alta densitat, de color vermell, amb diàmetre exterior mínim de 150 mm, envoltats amb formigó HM-20. El nombre de tubs serà igual al de circuits més un que es deixarà de reserva i aniran col·locats a una fondària mínima d'1,10 m des de la cota superior de la vorada col·locada. L'amplada de la rasa serà de 0,60m

#### Encreuaments de la xarxa telefònica

Els encreuaments de vial de la xarxa telefònica s'executaran amb la mateixa secció definida a l'apartat 5.4.1 El formigó de protecció serà HM-20 i el material de rebliment seran sòls adequats o seleccionats compactats fins aconseguir les densitats exigides als rebliments de rases. La distància mínima entre la cota inferior del dau de formigó i la superior de la vorada col·locada serà d'1,05 m.

#### Encreuaments de gas

Les conduccions de gas aniran protegides amb sorra de riu. El material de rebliment de la rasa complirà amb les mateixes condicions definides per als encreuaments d'aigua (veure apartat 4.5 "Excavació i rebliment de rases").

Si es col·loca prèviament una entubació de formigó per a instal·lar la canonada de gas posteriorment, es tindrà en compte que aquests tubs es posin amb un pendent suau per evitar la formació de bosses de gas en cas de fuga, a més de la necessitat d'injectar sorra a pressió a fi que no s'hagin de col·locar respiradors.

Entre la generatriu inferior del tub i la part superior de la vorada hi haurà una distància mínima d'1 m.

#### Encreuaments de reserva

Els encreuaments de reserva per a xarxes de semaforització i/o comunicació per cable compliran amb tot allò que especifiqui la normativa vigent, i amb les indicacions dels plànols de detall.

Resistència a l'impacte	NA	Lleugera / Normal / Normal
Temperatura mínima d'instal·lació i servei	NA	NA
Temperatura màxima d'instal·lació i servei	NA	NA
Resistència al corbat	1-2-3-4	Qualsevol de les especificades
Propietats elèctriques	0	No declarades
Resistència a la penetració d'objectes sòlids	4	Contra objectes $D \geq 1$ mm
Resistència a la penetració d'aigua	3	Contra l'aigua en forma de pluja
Resistència a la corrosió de tubs metàl·lics	2	Protecció interior i exterior mitjà
Resistència a la tracció	0	No declarada
Resistència a la propagació de la flama	0	No declarada
Resistència a les càrregues suspeses	0	No declarada

#### Notes:

- NA: No aplicable.
- Per a tubs embeguts en formigó aplica 250 N i grau Lleuger; per a tubs a terra lleuger aplica 450 N i grau Normal; per a tubs en terres pesants aplica 750 N i grau Normal.

Codi Segur de Verificació:  
baec2f79-4975-4580-9948-3d2c3ef4dcde  
Origen: Ciutadà  
Identificador documento: ES\_L01172142\_2025\_32077186  
Data d'impressió: 25/03/2026 11:00:31  
Pàgina 203 de 228

- SIGNATURES**
- 1.- Jordi Colomé Dalmau / num:15314, 28/07/2025 20:59
  - 2.- Jordi Colomé Dalmau / num:15314, 28/07/2025 21:01
  - 3.- Jordi Colomé Dalmau / num:15314, 28/07/2025 21:02
  - 4.- Jordi Colomé Dalmau / num:15314, 28/07/2025 21:02
  - 5.- Jordi Colomé Dalmau / num:15314, 28/07/2025 21:03
  - 6.- Jordi Colomé Dalmau / num:15314, 28/07/2025 21:03
  - 7.- Jordi Colomé Dalmau / num:15314, 28/07/2025 21:04
  - 8.- Jordi Colomé Dalmau / num:15314, 28/07/2025 21:04
  - 9.- Jordi Colomé Dalmau / num:15314, 28/07/2025 21:04
  - 10.- Jordi Colomé Dalmau / num:15314, 28/07/2025 21:05
  - 11.- Jordi Colomé Dalmau / num:15314, 28/07/2025 21:05
  - 12.- Jordi Colomé Dalmau / num:15314, 28/07/2025 21:05
  - 13.- Jordi Colomé Dalmau / num:15314, 28/07/2025 21:06
  - 14.- Jordi Colomé Dalmau / num:15314, 28/07/2025 21:06
  - 15.- Jordi Colomé Dalmau / num:15314, 28/07/2025 21:07
  - 16.- Jordi Colomé Dalmau / num:15314, 28/07/2025 21:07
  - 17.- Jordi Colomé Dalmau / num:15314, 28/07/2025 21:08
  - 18.- Jordi Colomé Dalmau / num:15314, 28/07/2025 21:08
  - 19.- Jordi Colomé Dalmau / num:15314, 28/07/2025 21:08



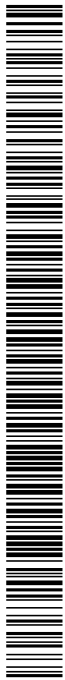

AJUNTAMENT DE VILABERTRAN  
Aquest document és una còpia simple del document electrònic original. Comprovi l'autenticitat del document a  
<https://vilabertran.emunicipis.ddgi.cat/OAC/ValidarDoc.jsp> - Utilitzi el "Codi Segur de Verificació" que apareix a la capçalera.

 AJUNTAMENT DE VILABERTRAN	PROJECTE EXECUTIU D'ARRANJAMENT D'UNS TRAMS DEL CAMÍ DE LA VINYA DE L'ABAT AL TERME MUNICIPAL DE VILABERTRAN	<b>AIE 247</b> <small>ARQUITECTURA I ENGINYERIA 247 ASSOCIATS S.L.P.</small>
Juliol de 2025		Exp: AIE2534

Es considera sòl lleuger aquell sòl uniforme que no sigui del tipus pedregós i amb càrregues superiors lleugeres, com ara voreres, parcs i jardins. Sòl pesat és aquell del tipus pedregós i dur i amb càrregues superiors pesades, com per exemple, calçades i vies fèrries.

Al mesurament s'entendran inclosos tots els accessoris necessaris per al muntatge (grapes, terminals, borns, premsaestopes, caixes de derivació, etc), així com la mà d'obra per al transport a l'interior de l'obra, muntatge i proves de recepció .

Els quadres i receptors elèctrics es mesuraran per unitats muntades i connexionades.

La connexió dels cables als elements receptors (quadres, motors, resistències, aparells de control, etc.) serà efectuada pel subministrador del mateix element receptor.

El transport dels materials a l'interior de l'obra estarà a càrrec de IEIM.

#### **Article 13.- MATERIALS NO ESMENTATS EXPRESSAMENT EN AQUEST PLEC**

Els materials que s'hagin d'emprar en obra, i que no s'esmentin en aquest Plec, no podran ésser emprats sense haver estat reconeguts per l'Enginyer Director de l'Obra el qual podrà admetre'ls o rebutjar-los, segons reuneixin o no les condicions que, al seu judici siguin exigibles, sense que l'adjudicatari de les obres tingui dret a cap reclamació.

#### **Article 14. - CONTROL D' OBRA**

El control de qualitat de l'obra, realitzat per una empresa homologada i independent, serà a càrrec del contractista, fins l'1% del Pressupost d'Execució Material. El control de qualitat es realitzarà d'acord amb les indicacions de l'Enginyer Director de l'obra.

#### **Article 15.- PRECAUCIONS DURANT LES OBRES.**

El contractista estarà obligat a instal·lar les senyals precises per indicar l'accés a l'obra, la circulació de la zona que ocupen els treballs i els punts de possible perill degut a la marxa d'aquells, tant en la dita zona com en els seus voltants. Aquesta senyalització restarà en perfecte estat de conservació mentre duri la seva funció.

Durant les diverses etapes de la construcció, les obres es mantindran en tot moment en perfectes condicions de drenatge, conservant-se i/o realitzant-se els desguassos necessaris.

El Contractista restarà obligat al compliment de les disposicions vigents en matèria laboral, de seguretat social i de seguretat i salut en el treball.

A Vilabertran, a la data de la signatura electrònica

Jordi Colomé i Dalmau

Enginyer industrial

COEIC- Col.Num.:15.314

Jordi Colomé  
Dalmau /  
num:15314

 Firmado digitalmente por Jordi  
Colomé Dalmau / num:15314  
Fecha: 2025.07.28 21:07:06  
+02'00'

Codi Segur de Verificació:  
baec2f79-4975-4580-9948-3d2c3ef4dcde  
Origen: Ciutadà  
Identificador documento: ES\_L01172142\_2025\_32077186  
Data d'impressió: 25/03/2026 11:00:31  
Pàgina 204 de 228

- SIGNATURES**
- 1.- Jordi Colomé Dalmau / num:15314, 28/07/2025 20:59
  - 2.- Jordi Colomé Dalmau / num:15314, 28/07/2025 21:01
  - 3.- Jordi Colomé Dalmau / num:15314, 28/07/2025 21:02
  - 4.- Jordi Colomé Dalmau / num:15314, 28/07/2025 21:02
  - 5.- Jordi Colomé Dalmau / num:15314, 28/07/2025 21:03
  - 6.- Jordi Colomé Dalmau / num:15314, 28/07/2025 21:03
  - 7.- Jordi Colomé Dalmau / num:15314, 28/07/2025 21:04
  - 8.- Jordi Colomé Dalmau / num:15314, 28/07/2025 21:04
  - 9.- Jordi Colomé Dalmau / num:15314, 28/07/2025 21:04
  - 10.- Jordi Colomé Dalmau / num:15314, 28/07/2025 21:05
  - 11.- Jordi Colomé Dalmau / num:15314, 28/07/2025 21:05
  - 12.- Jordi Colomé Dalmau / num:15314, 28/07/2025 21:05
  - 13.- Jordi Colomé Dalmau / num:15314, 28/07/2025 21:06
  - 14.- Jordi Colomé Dalmau / num:15314, 28/07/2025 21:06
  - 15.- Jordi Colomé Dalmau / num:15314, 28/07/2025 21:07
  - 16.- Jordi Colomé Dalmau / num:15314, 28/07/2025 21:07
  - 17.- Jordi Colomé Dalmau / num:15314, 28/07/2025 21:08
  - 18.- Jordi Colomé Dalmau / num:15314, 28/07/2025 21:08
  - 19.- Jordi Colomé Dalmau / num:15314, 28/07/2025 21:08





## DOC IV. PRESSUPOST

Codi Segur de Verificació:  
baec2f79-4975-4580-9948-3d2c3ef4dcde  
Origen: Ciutadà  
Identificador documento: ES\_L01172142\_2025\_32077186  
Data d'impressió: 25/03/2026 11:00:31  
Pàgina 205 de 228

- SIGNATURES**
- 1.- Jordi Colomé Dalmau / num:15314, 28/07/2025 20:59
  - 2.- Jordi Colomé Dalmau / num:15314, 28/07/2025 21:01
  - 3.- Jordi Colomé Dalmau / num:15314, 28/07/2025 21:02
  - 4.- Jordi Colomé Dalmau / num:15314, 28/07/2025 21:02
  - 5.- Jordi Colomé Dalmau / num:15314, 28/07/2025 21:03
  - 6.- Jordi Colomé Dalmau / num:15314, 28/07/2025 21:03
  - 7.- Jordi Colomé Dalmau / num:15314, 28/07/2025 21:04
  - 8.- Jordi Colomé Dalmau / num:15314, 28/07/2025 21:04
  - 9.- Jordi Colomé Dalmau / num:15314, 28/07/2025 21:04
  - 10.- Jordi Colomé Dalmau / num:15314, 28/07/2025 21:05
  - 11.- Jordi Colomé Dalmau / num:15314, 28/07/2025 21:05
  - 12.- Jordi Colomé Dalmau / num:15314, 28/07/2025 21:05
  - 13.- Jordi Colomé Dalmau / num:15314, 28/07/2025 21:06
  - 14.- Jordi Colomé Dalmau / num:15314, 28/07/2025 21:06
  - 15.- Jordi Colomé Dalmau / num:15314, 28/07/2025 21:07
  - 16.- Jordi Colomé Dalmau / num:15314, 28/07/2025 21:07
  - 17.- Jordi Colomé Dalmau / num:15314, 28/07/2025 21:08
  - 18.- Jordi Colomé Dalmau / num:15314, 28/07/2025 21:08
  - 19.- Jordi Colomé Dalmau / num:15314, 28/07/2025 21:08



AJUNTAMENT DE VILABERTRAN

Aquest document es una còpia simple del document electrònic original. Comprovi l'autenticitat del document a <https://vilabertran.emunicipis.ddgi.cat/OAC/ValidarDoc.jsp> - Utilitzi el 'Codí Segur de Verificació' que apareix a la capçalera.

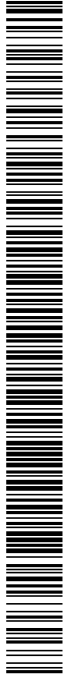

Codi Segur de Verificació:  
baec2f79-4975-4580-9948-3d2c3ef4dcde  
Origen: Ciutadà  
Identificador documento: ES\_L01172142\_2025\_32077186  
Data d'impressió: 25/03/2026 11:00:31  
Pàgina 206 de 228

- SIGNATURES**
- 1.- Jordi Colomé Dalmau / num:15314, 28/07/2025 20:59
  - 2.- Jordi Colomé Dalmau / num:15314, 28/07/2025 21:01
  - 3.- Jordi Colomé Dalmau / num:15314, 28/07/2025 21:02
  - 4.- Jordi Colomé Dalmau / num:15314, 28/07/2025 21:02
  - 5.- Jordi Colomé Dalmau / num:15314, 28/07/2025 21:03
  - 6.- Jordi Colomé Dalmau / num:15314, 28/07/2025 21:03
  - 7.- Jordi Colomé Dalmau / num:15314, 28/07/2025 21:04
  - 8.- Jordi Colomé Dalmau / num:15314, 28/07/2025 21:04
  - 9.- Jordi Colomé Dalmau / num:15314, 28/07/2025 21:04
  - 10.- Jordi Colomé Dalmau / num:15314, 28/07/2025 21:05
  - 11.- Jordi Colomé Dalmau / num:15314, 28/07/2025 21:05
  - 12.- Jordi Colomé Dalmau / num:15314, 28/07/2025 21:05
  - 13.- Jordi Colomé Dalmau / num:15314, 28/07/2025 21:06
  - 14.- Jordi Colomé Dalmau / num:15314, 28/07/2025 21:06
  - 15.- Jordi Colomé Dalmau / num:15314, 28/07/2025 21:07
  - 16.- Jordi Colomé Dalmau / num:15314, 28/07/2025 21:07
  - 17.- Jordi Colomé Dalmau / num:15314, 28/07/2025 21:08
  - 18.- Jordi Colomé Dalmau / num:15314, 28/07/2025 21:08
  - 19.- Jordi Colomé Dalmau / num:15314, 28/07/2025 21:08





## AMIDAMENTS

Codi Segur de Verificació:  
baec2f79-4975-4580-9948-3d2c3ef4dcde  
Origen: Ciutadà  
Identificador documento: ES\_L01172142\_2025\_32077186  
Data d'impressió: 25/03/2026 11:00:31  
Pàgina 207 de 228

- SIGNATURES**
- 1.- Jordi Colomé Dalmau / num:15314, 28/07/2025 20:59
  - 2.- Jordi Colomé Dalmau / num:15314, 28/07/2025 21:01
  - 3.- Jordi Colomé Dalmau / num:15314, 28/07/2025 21:02
  - 4.- Jordi Colomé Dalmau / num:15314, 28/07/2025 21:02
  - 5.- Jordi Colomé Dalmau / num:15314, 28/07/2025 21:03
  - 6.- Jordi Colomé Dalmau / num:15314, 28/07/2025 21:03
  - 7.- Jordi Colomé Dalmau / num:15314, 28/07/2025 21:04
  - 8.- Jordi Colomé Dalmau / num:15314, 28/07/2025 21:04
  - 9.- Jordi Colomé Dalmau / num:15314, 28/07/2025 21:04
  - 10.- Jordi Colomé Dalmau / num:15314, 28/07/2025 21:05
  - 11.- Jordi Colomé Dalmau / num:15314, 28/07/2025 21:05
  - 12.- Jordi Colomé Dalmau / num:15314, 28/07/2025 21:05
  - 13.- Jordi Colomé Dalmau / num:15314, 28/07/2025 21:06
  - 14.- Jordi Colomé Dalmau / num:15314, 28/07/2025 21:06
  - 15.- Jordi Colomé Dalmau / num:15314, 28/07/2025 21:07
  - 16.- Jordi Colomé Dalmau / num:15314, 28/07/2025 21:07
  - 17.- Jordi Colomé Dalmau / num:15314, 28/07/2025 21:08
  - 18.- Jordi Colomé Dalmau / num:15314, 28/07/2025 21:08
  - 19.- Jordi Colomé Dalmau / num:15314, 28/07/2025 21:08



AJUNTAMENT DE VILABERTRAN

Aquest document es una còpia simple del document electrònic original. Comprovi l'autenticitat del document a <https://vilabertran.emunicipis.ddgi.cat/OAC/ValidarDoc.jsp> - Utilitzi el 'Codí Segur de Verificació' que apareix a la capçalera.

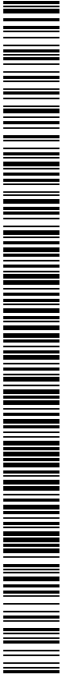

Codi Segur de Verificació:  
baec2f79-4975-4580-9948-3d2c3ef4dcde  
Origen: Ciutadà  
Identificador documento: ES\_L01172142\_2025\_32077186  
Data d'impressió: 25/03/2026 11:00:31  
Pàgina 208 de 228

- SIGNATURES**
- 1.- Jordi Colomé Dalmau / num:15314, 28/07/2025 20:59
  - 2.- Jordi Colomé Dalmau / num:15314, 28/07/2025 21:01
  - 3.- Jordi Colomé Dalmau / num:15314, 28/07/2025 21:02
  - 4.- Jordi Colomé Dalmau / num:15314, 28/07/2025 21:02
  - 5.- Jordi Colomé Dalmau / num:15314, 28/07/2025 21:03
  - 6.- Jordi Colomé Dalmau / num:15314, 28/07/2025 21:03
  - 7.- Jordi Colomé Dalmau / num:15314, 28/07/2025 21:04
  - 8.- Jordi Colomé Dalmau / num:15314, 28/07/2025 21:04
  - 9.- Jordi Colomé Dalmau / num:15314, 28/07/2025 21:04
  - 10.- Jordi Colomé Dalmau / num:15314, 28/07/2025 21:05
  - 11.- Jordi Colomé Dalmau / num:15314, 28/07/2025 21:05
  - 12.- Jordi Colomé Dalmau / num:15314, 28/07/2025 21:05
  - 13.- Jordi Colomé Dalmau / num:15314, 28/07/2025 21:06
  - 14.- Jordi Colomé Dalmau / num:15314, 28/07/2025 21:06
  - 15.- Jordi Colomé Dalmau / num:15314, 28/07/2025 21:07
  - 16.- Jordi Colomé Dalmau / num:15314, 28/07/2025 21:07
  - 17.- Jordi Colomé Dalmau / num:15314, 28/07/2025 21:08
  - 18.- Jordi Colomé Dalmau / num:15314, 28/07/2025 21:08
  - 19.- Jordi Colomé Dalmau / num:15314, 28/07/2025 21:08



## AMIDAMENTS

Data: 28/07/25

Pàg.: 1

OBRA 01 PRESSUPOST 010807  
CAPITOL 01 CAMÍ DE LA VINYA DE L'ABAT

NUM.	CODI	UA	DESCRIPCIÓ
------	------	----	------------

1 P214W-FEMH m Tall en paviment de mescla bituminosa de 10 cm de fondària com a mínim amb Màquina tallajunts amb disc de diamant per a paviment, per a delimitar la zona a demolir

Num.	Text	Tipus	[C]	[D]	[E]	[F]	TOTAL	Fórmula
1			4,500				4,500	C#*D#*E#*F#
2			4,300				4,300	C#*D#*E#*F#

TOTAL AMIDAMENT **8,800**

2 P2146-DJ2U m2 Demolició de paviment de mescla bituminosa de fins a 10 cm de gruix, d'amplària més de 2 m amb retroexcavadora amb martell trencador i càrrega sobre camió amb mitjans mecànics

Num.	Text	Tipus	[C]	[D]	[E]	[F]	TOTAL	Fórmula
1			140,000	4,500			630,000	C#*D#*E#*F#

TOTAL AMIDAMENT **630,000**

3 P221H-EL6C m3 Excavació en zona de desmunt, de terreny compacte, amb mitjans mecànics i càrrega sobre camió

Num.	Text	Tipus	[C]	[D]	[E]	[F]	TOTAL	Fórmula
1			140,000	4,500	0,300		189,000	C#*D#*E#*F#
2			140,000	1,100	0,500		77,000	C#*D#*E#*F#

TOTAL AMIDAMENT **266,000**

4 P2258-DRND m3 Terraplenat i piconatge en rases i pous amb terres adequades, en tongades de fins a 25 cm, amb una compactació del 90% del PM, amb picó vibrant de combustible i minicarregadora de combustible

Num.	Text	Tipus	[C]	[D]	[E]	[F]	TOTAL	Fórmula
1			140,000	1,100	0,100		15,400	C#*D#*E#*F#

TOTAL AMIDAMENT **15,400**

5 P92A-DX84 m3 Subbase de Tot-u artificial, col·locada amb estenedora i piconatge del material al 98% del PM

Num.	Text	Tipus	[C]	[D]	[E]	[F]	TOTAL	Fórmula
1			140,000	5,600	0,300		235,200	C#*D#*E#*F#

TOTAL AMIDAMENT **235,200**

6 P9L1-E97Z m2 Reg d'imprimació amb emulsió bituminosa catiònica tipus C50BF4 IMP, amb dotació 1 kg/m2

Num.	Text	Tipus	[C]	[D]	[E]	[F]	TOTAL	Fórmula
1			140,000	5,600			784,000	C#*D#*E#*F#

TOTAL AMIDAMENT **784,000**

EUR

Codi Segur de Verificació:  
baec2f79-4975-4580-9948-3d2c3ef4dcde  
Origen: Ciutadà  
Identificador documento: ES\_L01172142\_2025\_32077186  
Data d'impressió: 25/03/2026 11:00:31  
Pàgina 209 de 228

- SIGNATURES**
- 1.- Jordi Colomé Dalmau / num:15314, 28/07/2025 20:59
  - 2.- Jordi Colomé Dalmau / num:15314, 28/07/2025 21:01
  - 3.- Jordi Colomé Dalmau / num:15314, 28/07/2025 21:02
  - 4.- Jordi Colomé Dalmau / num:15314, 28/07/2025 21:02
  - 5.- Jordi Colomé Dalmau / num:15314, 28/07/2025 21:03
  - 6.- Jordi Colomé Dalmau / num:15314, 28/07/2025 21:03
  - 7.- Jordi Colomé Dalmau / num:15314, 28/07/2025 21:04
  - 8.- Jordi Colomé Dalmau / num:15314, 28/07/2025 21:04
  - 9.- Jordi Colomé Dalmau / num:15314, 28/07/2025 21:04
  - 10.- Jordi Colomé Dalmau / num:15314, 28/07/2025 21:05
  - 11.- Jordi Colomé Dalmau / num:15314, 28/07/2025 21:05
  - 12.- Jordi Colomé Dalmau / num:15314, 28/07/2025 21:05
  - 13.- Jordi Colomé Dalmau / num:15314, 28/07/2025 21:06
  - 14.- Jordi Colomé Dalmau / num:15314, 28/07/2025 21:06
  - 15.- Jordi Colomé Dalmau / num:15314, 28/07/2025 21:07
  - 16.- Jordi Colomé Dalmau / num:15314, 28/07/2025 21:07
  - 17.- Jordi Colomé Dalmau / num:15314, 28/07/2025 21:08
  - 18.- Jordi Colomé Dalmau / num:15314, 28/07/2025 21:08
  - 19.- Jordi Colomé Dalmau / num:15314, 28/07/2025 21:08



## AMIDAMENTS

7	P9H5-E83I	t	Paviment de Mescla bituminosa contínua en calent tipus AC 22 base B 50/70 G, amb betum asfàltic de penetració, de granulometria grossa per a capa base i granulat calçari, estesa i compactada				
---	-----------	---	--	--	--	--	--

Num.	Text	Tipus	[C]	[D]	[E]	[F]	TOTAL	Fórmula
1			140,000	5,600	0,050	2,400	94,080	C#*D#*E#*F#

**TOTAL AMIDAMENT** **94,080**

8	P9L1-E97Y	m2	Reg d'adherència amb emulsió bituminosa catiónica tipus C60B3/B2 ADH, amb dotació 1 kg/m2				
---	-----------	----	---	--	--	--	--

Num.	Text	Tipus	[C]	[D]	[E]	[F]	TOTAL	Fórmula
1			140,000	5,600			784,000	C#*D#*E#*F#

**TOTAL AMIDAMENT** **784,000**

9	P9H5-E82Y	t	Paviment de Mescla bituminosa contínua en calent tipus AC 16 surf B 50/70 D, amb betum asfàltic de penetració, de granulometria densa per a capa de trànsit i granulat calçari, estesa i compactada				
---	-----------	---	---	--	--	--	--

Num.	Text	Tipus	[C]	[D]	[E]	[F]	TOTAL	Fórmula
1			140,000	5,600	0,050	2,400	94,080	C#*D#*E#*F#

**TOTAL AMIDAMENT** **94,080**

10	PPA0U001	pa	Partida alçada de cobrament íntegre per a la seguretat vial, senyalització, abalisament i desviaments provisionals durant l'execució de les obres, segons indicació de la Direcció de l'Obra				
----	----------	----	--	--	--	--	--

Num.	Text	Tipus	[C]	[D]	[E]	[F]	TOTAL	Fórmula
1			1,000				1,000	C#*D#*E#*F#

**TOTAL AMIDAMENT** **1,000**

11	P2R5-DT0R	m3	Transport de residus a instal·lació autoritzada de gestió de residus, amb camió de 12 t i temps d'espera per a la càrrega a màquina, amb un recorregut de més de 2 i fins a 5 km				
----	-----------	----	--	--	--	--	--

Num.	Text	Tipus	[C]	[D]	[E]	[F]	TOTAL	Fórmula
1			140,000	4,500	0,100		63,000	C#*D#*E#*F#
2			69,930		0,100		6,993	C#*D#*E#*F#

**TOTAL AMIDAMENT** **69,993**

12	P2R3-HIGU	m3	Transport de terres no contaminades a obra exterior o centre de valorització, amb camió de 12 t i temps d'espera per a la càrrega amb mitjans mecànics, amb un recorregut de menys de 5 km				
----	-----------	----	--	--	--	--	--

Num.	Text	Tipus	[C]	[D]	[E]	[F]	TOTAL	Fórmula
1			140,000	4,500	0,300		189,000	C#*D#*E#*F#
2			140,000	1,100	0,500		77,000	C#*D#*E#*F#

**TOTAL AMIDAMENT** **266,000**

13	P9H9-JNV5	m2	Reparació puntual de paviment asfàltic <= 10 cm de gruix, amb Mescla bituminosa contínua en calent tipus AC 16 surf B 50/70 D, amb betum asfàltic de penetració, de granulometria densa per a capa de trànsit i granulat granític, estesa en diferents capes inclòs requadrat, amb Equip de reparacions programades per a paviment asfàltic (RPP).				
----	-----------	----	--	--	--	--	--

Num.	Text	Tipus	[C]	[D]	[E]	[F]	TOTAL	Fórmula
------	------	-------	-----	-----	-----	-----	-------	---------

EUR

Codi Segur de Verificació:  
baec2f79-4975-4580-9948-3d2c3ef4dcde  
Origen: Ciutadà  
Identificador documento: ES\_L01172142\_2025\_32077186  
Data d'impressió: 25/03/2026 11:00:31  
Pàgina 210 de 228

- SIGNATURES**
- 1.- Jordi Colomé Dalmau / num:15314, 28/07/2025 20:59
  - 2.- Jordi Colomé Dalmau / num:15314, 28/07/2025 21:01
  - 3.- Jordi Colomé Dalmau / num:15314, 28/07/2025 21:02
  - 4.- Jordi Colomé Dalmau / num:15314, 28/07/2025 21:02
  - 5.- Jordi Colomé Dalmau / num:15314, 28/07/2025 21:03
  - 6.- Jordi Colomé Dalmau / num:15314, 28/07/2025 21:03
  - 7.- Jordi Colomé Dalmau / num:15314, 28/07/2025 21:04
  - 8.- Jordi Colomé Dalmau / num:15314, 28/07/2025 21:04
  - 9.- Jordi Colomé Dalmau / num:15314, 28/07/2025 21:04
  - 10.- Jordi Colomé Dalmau / num:15314, 28/07/2025 21:05
  - 11.- Jordi Colomé Dalmau / num:15314, 28/07/2025 21:05
  - 12.- Jordi Colomé Dalmau / num:15314, 28/07/2025 21:05
  - 13.- Jordi Colomé Dalmau / num:15314, 28/07/2025 21:06
  - 14.- Jordi Colomé Dalmau / num:15314, 28/07/2025 21:06
  - 15.- Jordi Colomé Dalmau / num:15314, 28/07/2025 21:07
  - 16.- Jordi Colomé Dalmau / num:15314, 28/07/2025 21:07
  - 17.- Jordi Colomé Dalmau / num:15314, 28/07/2025 21:08
  - 18.- Jordi Colomé Dalmau / num:15314, 28/07/2025 21:08
  - 19.- Jordi Colomé Dalmau / num:15314, 28/07/2025 21:08



## AMIDAMENTS

Data: 28/07/25

Pàg.: 3

1	Zona d'actuació puntual 1		4,300	4,500			19,350	C#*D#*E#*F#
2	Zona d'actuació puntual 2		4,300	5,600			24,080	C#*D#*E#*F#
3	Zona d'actuació puntual 3		1,000	11,000			11,000	C#*D#*E#*F#
4	Zona d'actuació puntual 4		0,500	10,000			5,000	C#*D#*E#*F#
5	Zona d'actuació puntual 5		1,000	8,500			8,500	C#*D#*E#*F#
6	Zona d'actuació puntual 6		1,000	1,000			1,000	C#*D#*E#*F#
7	Zona d'actuació puntual 7		1,000	1,000			1,000	C#*D#*E#*F#

TOTAL AMIDAMENT **69,930**

EUR

Codi Segur de Verificació:  
baec2f79-4975-4580-9948-3d2c3ef4dcde  
Origen: Ciutadà  
Identificador documento: ES\_L01172142\_2025\_32077186  
Data d'impressió: 25/03/2026 11:00:31  
Pàgina 211 de 228

- SIGNATURES**
- 1.- Jordi Colomé Dalmau / num:15314, 28/07/2025 20:59
  - 2.- Jordi Colomé Dalmau / num:15314, 28/07/2025 21:01
  - 3.- Jordi Colomé Dalmau / num:15314, 28/07/2025 21:02
  - 4.- Jordi Colomé Dalmau / num:15314, 28/07/2025 21:02
  - 5.- Jordi Colomé Dalmau / num:15314, 28/07/2025 21:03
  - 6.- Jordi Colomé Dalmau / num:15314, 28/07/2025 21:03
  - 7.- Jordi Colomé Dalmau / num:15314, 28/07/2025 21:04
  - 8.- Jordi Colomé Dalmau / num:15314, 28/07/2025 21:04
  - 9.- Jordi Colomé Dalmau / num:15314, 28/07/2025 21:04
  - 10.- Jordi Colomé Dalmau / num:15314, 28/07/2025 21:05
  - 11.- Jordi Colomé Dalmau / num:15314, 28/07/2025 21:05
  - 12.- Jordi Colomé Dalmau / num:15314, 28/07/2025 21:05
  - 13.- Jordi Colomé Dalmau / num:15314, 28/07/2025 21:06
  - 14.- Jordi Colomé Dalmau / num:15314, 28/07/2025 21:06
  - 15.- Jordi Colomé Dalmau / num:15314, 28/07/2025 21:07
  - 16.- Jordi Colomé Dalmau / num:15314, 28/07/2025 21:07
  - 17.- Jordi Colomé Dalmau / num:15314, 28/07/2025 21:08
  - 18.- Jordi Colomé Dalmau / num:15314, 28/07/2025 21:08
  - 19.- Jordi Colomé Dalmau / num:15314, 28/07/2025 21:08





## QUADRE DE PREUS NÚMERO 1

Codi Segur de Verificació:  
baec2f79-4975-4580-9948-3d2c3ef4dcde  
Origen: Ciutadà  
Identificador documento: ES\_L01172142\_2025\_32077186  
Data d'impressió: 25/03/2026 11:00:31  
Pàgina 212 de 228

- SIGNATURES**
- 1.- Jordi Colomé Dalmau / num:15314, 28/07/2025 20:59
  - 2.- Jordi Colomé Dalmau / num:15314, 28/07/2025 21:01
  - 3.- Jordi Colomé Dalmau / num:15314, 28/07/2025 21:02
  - 4.- Jordi Colomé Dalmau / num:15314, 28/07/2025 21:02
  - 5.- Jordi Colomé Dalmau / num:15314, 28/07/2025 21:03
  - 6.- Jordi Colomé Dalmau / num:15314, 28/07/2025 21:03
  - 7.- Jordi Colomé Dalmau / num:15314, 28/07/2025 21:04
  - 8.- Jordi Colomé Dalmau / num:15314, 28/07/2025 21:04
  - 9.- Jordi Colomé Dalmau / num:15314, 28/07/2025 21:04
  - 10.- Jordi Colomé Dalmau / num:15314, 28/07/2025 21:05
  - 11.- Jordi Colomé Dalmau / num:15314, 28/07/2025 21:05
  - 12.- Jordi Colomé Dalmau / num:15314, 28/07/2025 21:05
  - 13.- Jordi Colomé Dalmau / num:15314, 28/07/2025 21:06
  - 14.- Jordi Colomé Dalmau / num:15314, 28/07/2025 21:06
  - 15.- Jordi Colomé Dalmau / num:15314, 28/07/2025 21:07
  - 16.- Jordi Colomé Dalmau / num:15314, 28/07/2025 21:07
  - 17.- Jordi Colomé Dalmau / num:15314, 28/07/2025 21:08
  - 18.- Jordi Colomé Dalmau / num:15314, 28/07/2025 21:08
  - 19.- Jordi Colomé Dalmau / num:15314, 28/07/2025 21:08



AJUNTAMENT DE VILABERTRAN

Aquest document es una còpia simple del document electrònic original. Comprovi l'autenticitat del document a <https://vilabertran.emunicipis.ddgi.cat/OAC/ValidarDoc.jsp> - Utilitzi el 'Codí Segur de Verificació' que apareix a la capçalera.

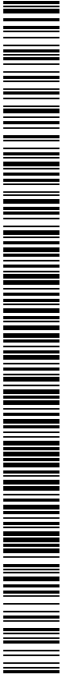

Codi Segur de Verificació:  
baec2f79-4975-4580-9948-3d2c3ef4dcde  
Origen: Ciutadà  
Identificador documento: ES\_L01172142\_2025\_32077186  
Data d'impressió: 25/03/2026 11:00:31  
Pàgina 213 de 228

- SIGNATURES**
- 1.- Jordi Colomé Dalmau / num:15314, 28/07/2025 20:59
  - 2.- Jordi Colomé Dalmau / num:15314, 28/07/2025 21:01
  - 3.- Jordi Colomé Dalmau / num:15314, 28/07/2025 21:02
  - 4.- Jordi Colomé Dalmau / num:15314, 28/07/2025 21:02
  - 5.- Jordi Colomé Dalmau / num:15314, 28/07/2025 21:03
  - 6.- Jordi Colomé Dalmau / num:15314, 28/07/2025 21:03
  - 7.- Jordi Colomé Dalmau / num:15314, 28/07/2025 21:04
  - 8.- Jordi Colomé Dalmau / num:15314, 28/07/2025 21:04
  - 9.- Jordi Colomé Dalmau / num:15314, 28/07/2025 21:04
  - 10.- Jordi Colomé Dalmau / num:15314, 28/07/2025 21:05
  - 11.- Jordi Colomé Dalmau / num:15314, 28/07/2025 21:05
  - 12.- Jordi Colomé Dalmau / num:15314, 28/07/2025 21:05
  - 13.- Jordi Colomé Dalmau / num:15314, 28/07/2025 21:06
  - 14.- Jordi Colomé Dalmau / num:15314, 28/07/2025 21:06
  - 15.- Jordi Colomé Dalmau / num:15314, 28/07/2025 21:07
  - 16.- Jordi Colomé Dalmau / num:15314, 28/07/2025 21:07
  - 17.- Jordi Colomé Dalmau / num:15314, 28/07/2025 21:08
  - 18.- Jordi Colomé Dalmau / num:15314, 28/07/2025 21:08
  - 19.- Jordi Colomé Dalmau / num:15314, 28/07/2025 21:08



**QUADRE DE PREUS NÚMERO 1**

NÚMERO	CODI	UA	DESCRIPCIÓ	PREU
P- 1	P2146-DJ2U	m2	Demolició de paviment de mescla bituminosa de fins a 10 cm de gruix, d'amplària més de 2 m amb retroexcavadora amb martell trencador i càrrega sobre camió amb mitjans mecànics (TRES EUROS AMB CINQUANTA-SIS CÈNTIMS)	3,56 €
P- 2	P214W-FEMH	m	Tall en paviment de mescla bituminosa de 10 cm de fondària com a mínim amb Màquina tallajunts amb disc de diamant per a paviment, per a delimitar la zona a demolar (TRES EUROS AMB QUATRE CÈNTIMS)	3,04 €
P- 3	P221H-EL6C	m3	Excavació en zona de desmunt, de terreny compacte, amb mitjans mecànics i càrrega sobre camió (TRES EUROS AMB TRENTA-SET CÈNTIMS)	3,37 €
P- 4	P2258-DRND	m3	Terraplenat i piconatge en rases i pous amb terres adequades, en tongades de fins a 25 cm, amb una compactació del 90% del PM, amb picó vibrant de combustible i minicarregadora de combustible (TRETZE EUROS AMB SETANTA-QUATRE CÈNTIMS)	13,74 €
P- 5	P2R3-HIGU	m3	Transport de terres no contaminades a obra exterior o centre de valorització, amb camió de 12 t i temps d'espera per a la càrrega amb mitjans mecànics, amb un recorregut de menys de 5 km (TRES EUROS AMB TRENTA-QUATRE CÈNTIMS)	3,34 €
P- 6	P2R5-DT0R	m3	Transport de residus a instal·lació autoritzada de gestió de residus, amb camió de 12 t i temps d'espera per a la càrrega a màquina, amb un recorregut de més de 2 i fins a 5 km (TRES EUROS AMB NORANTA-NOU CÈNTIMS)	3,99 €
P- 7	P92A-DX84	m3	Subbase de Tot-u artificial, col·locada amb estenedora i piconatge del material al 98% del PM (TRENTA-TRES EUROS AMB NORANTA-TRES CÈNTIMS)	33,93 €
P- 8	P9H5-E82Y	t	Paviment de Mescla bituminosa contínua en calent tipus AC 16 surf B 50/70 D, amb betum asfàltic de penetració, de granulometria densa per a capa de trànsit i granulat calcari, estesa i compactada (VUITANTA-SIS EUROS AMB NORANTA-SIS CÈNTIMS)	86,96 €
P- 9	P9H5-E83I	t	Paviment de Mescla bituminosa contínua en calent tipus AC 22 base B 50/70 G, amb betum asfàltic de penetració, de granulometria grossa per a capa base i granulat calcari, estesa i compactada (VUITANTA-QUATRE EUROS AMB NOU CÈNTIMS)	84,09 €
P- 10	P9H9-JNV5	m2	Reparació puntual de paviment asfàltic <= 10 cm de gruix, amb Mescla bituminosa contínua en calent tipus AC 16 surf B 50/70 D, amb betum asfàltic de penetració, de granulometria densa per a capa de trànsit i granulat granític, estesa en diferents capes inclòs requadrat, amb Equip de reparacions programades per a paviment asfàltic (RPP). (CENT SETANTA-SET EUROS AMB VUITANTA-TRES CÈNTIMS)	177,83 €
P- 11	P9L1-E97Y	m2	Reg d'adherència amb emulsió bituminosa catiònica tipus C60B3/B2 ADH, amb dotació 1 kg/m2 (ZERO EUROS AMB SEIXANTA-DOS CÈNTIMS)	0,62 €
P- 12	P9L1-E97Z	m2	Reg d'imprimació amb emulsió bituminosa catiònica tipus C50BF4 IMP, amb dotació 1 kg/m2 (ZERO EUROS AMB SEIXANTA-DOS CÈNTIMS)	0,62 €
P- 13	PPA0U001	pa	Partida alçada de cobrament íntegre per a la seguretat vial, senyalització, abalisament i desviaments provisionals durant l'execució de les obres, segons indicació de la Direcció de l'Obra (DOS-CENTS CINQUANTA EUROS)	250,00 €

Codi Segur de Verificació:  
baec2f79-4975-4580-9948-3d2c3ef4dcde  
Origen: Ciutadà  
Identificador documento: ES\_L01172142\_2025\_32077186  
Data d'impressió: 25/03/2026 11:00:31  
Pàgina 214 de 228

- SIGNATURES**
- 1.- Jordi Colomé Dalmau / num:15314, 28/07/2025 20:59
  - 2.- Jordi Colomé Dalmau / num:15314, 28/07/2025 21:01
  - 3.- Jordi Colomé Dalmau / num:15314, 28/07/2025 21:02
  - 4.- Jordi Colomé Dalmau / num:15314, 28/07/2025 21:02
  - 5.- Jordi Colomé Dalmau / num:15314, 28/07/2025 21:03
  - 6.- Jordi Colomé Dalmau / num:15314, 28/07/2025 21:03
  - 7.- Jordi Colomé Dalmau / num:15314, 28/07/2025 21:04
  - 8.- Jordi Colomé Dalmau / num:15314, 28/07/2025 21:04
  - 9.- Jordi Colomé Dalmau / num:15314, 28/07/2025 21:04
  - 10.- Jordi Colomé Dalmau / num:15314, 28/07/2025 21:05
  - 11.- Jordi Colomé Dalmau / num:15314, 28/07/2025 21:05
  - 12.- Jordi Colomé Dalmau / num:15314, 28/07/2025 21:05
  - 13.- Jordi Colomé Dalmau / num:15314, 28/07/2025 21:06
  - 14.- Jordi Colomé Dalmau / num:15314, 28/07/2025 21:06
  - 15.- Jordi Colomé Dalmau / num:15314, 28/07/2025 21:07
  - 16.- Jordi Colomé Dalmau / num:15314, 28/07/2025 21:07
  - 17.- Jordi Colomé Dalmau / num:15314, 28/07/2025 21:08
  - 18.- Jordi Colomé Dalmau / num:15314, 28/07/2025 21:08
  - 19.- Jordi Colomé Dalmau / num:15314, 28/07/2025 21:08



## QUADRE DE PREUS NÚMERO 1

Data: 28/07/25

Pàg.: 2

L'enginyer autor del projecte,

Jordi Colomé Firmado digitalmente por Jordi  
Colomé Dalmau / num:15314  
Dalmau / num:15314 Fecha: 2025.07.28 21:07:39  
+02'00'

Jordi Colomé Dalmau  
Col. Núm: 15.314

Codi Segur de Verificació:  
baec2f79-4975-4580-9948-3d2c3ef4dcde  
Origen: Ciutadà  
Identificador documento: ES\_L01172142\_2025\_32077186  
Data d'impressió: 25/03/2026 11:00:31  
Pàgina 215 de 228

- SIGNATURES**
- 1.- Jordi Colomé Dalmau / num:15314, 28/07/2025 20:59
  - 2.- Jordi Colomé Dalmau / num:15314, 28/07/2025 21:01
  - 3.- Jordi Colomé Dalmau / num:15314, 28/07/2025 21:02
  - 4.- Jordi Colomé Dalmau / num:15314, 28/07/2025 21:02
  - 5.- Jordi Colomé Dalmau / num:15314, 28/07/2025 21:03
  - 6.- Jordi Colomé Dalmau / num:15314, 28/07/2025 21:03
  - 7.- Jordi Colomé Dalmau / num:15314, 28/07/2025 21:04
  - 8.- Jordi Colomé Dalmau / num:15314, 28/07/2025 21:04
  - 9.- Jordi Colomé Dalmau / num:15314, 28/07/2025 21:04
  - 10.- Jordi Colomé Dalmau / num:15314, 28/07/2025 21:05
  - 11.- Jordi Colomé Dalmau / num:15314, 28/07/2025 21:05
  - 12.- Jordi Colomé Dalmau / num:15314, 28/07/2025 21:05
  - 13.- Jordi Colomé Dalmau / num:15314, 28/07/2025 21:06
  - 14.- Jordi Colomé Dalmau / num:15314, 28/07/2025 21:06
  - 15.- Jordi Colomé Dalmau / num:15314, 28/07/2025 21:07
  - 16.- Jordi Colomé Dalmau / num:15314, 28/07/2025 21:07
  - 17.- Jordi Colomé Dalmau / num:15314, 28/07/2025 21:08
  - 18.- Jordi Colomé Dalmau / num:15314, 28/07/2025 21:08
  - 19.- Jordi Colomé Dalmau / num:15314, 28/07/2025 21:08





## QUADRE DE PREUS NÚMERO 2

Codi Segur de Verificació:  
baec2f79-4975-4580-9948-3d2c3ef4dcde  
Origen: Ciutadà  
Identificador documento: ES\_L01172142\_2025\_32077186  
Data d'impressió: 25/03/2026 11:00:31  
Pàgina 216 de 228

- SIGNATURES**
- 1.- Jordi Colomé Dalmau / num:15314, 28/07/2025 20:59
  - 2.- Jordi Colomé Dalmau / num:15314, 28/07/2025 21:01
  - 3.- Jordi Colomé Dalmau / num:15314, 28/07/2025 21:02
  - 4.- Jordi Colomé Dalmau / num:15314, 28/07/2025 21:02
  - 5.- Jordi Colomé Dalmau / num:15314, 28/07/2025 21:03
  - 6.- Jordi Colomé Dalmau / num:15314, 28/07/2025 21:03
  - 7.- Jordi Colomé Dalmau / num:15314, 28/07/2025 21:04
  - 8.- Jordi Colomé Dalmau / num:15314, 28/07/2025 21:04
  - 9.- Jordi Colomé Dalmau / num:15314, 28/07/2025 21:04
  - 10.- Jordi Colomé Dalmau / num:15314, 28/07/2025 21:05
  - 11.- Jordi Colomé Dalmau / num:15314, 28/07/2025 21:05
  - 12.- Jordi Colomé Dalmau / num:15314, 28/07/2025 21:05
  - 13.- Jordi Colomé Dalmau / num:15314, 28/07/2025 21:06
  - 14.- Jordi Colomé Dalmau / num:15314, 28/07/2025 21:06
  - 15.- Jordi Colomé Dalmau / num:15314, 28/07/2025 21:07
  - 16.- Jordi Colomé Dalmau / num:15314, 28/07/2025 21:07
  - 17.- Jordi Colomé Dalmau / num:15314, 28/07/2025 21:08
  - 18.- Jordi Colomé Dalmau / num:15314, 28/07/2025 21:08
  - 19.- Jordi Colomé Dalmau / num:15314, 28/07/2025 21:08



AJUNTAMENT DE VILABERTRAN

Aquest document es una còpia simple del document electrònic original. Comprovi l'autenticitat del document a <https://vilabertran.emunicipis.ddgi.cat/OAC/ValidarDoc.jsp> - Utilitzi el 'Codí Segur de Verificació' que apareix a la capçalera.



Codi Segur de Verificació:  
baec2f79-4975-4580-9948-3d2c3ef4dcde  
Origen: Ciutadà  
Identificador documento: ES\_L01172142\_2025\_32077186  
Data d'impressió: 25/03/2026 11:00:31  
Pàgina 217 de 228

- SIGNATURES**
- 1.- Jordi Colomé Dalmau / num:15314, 28/07/2025 20:59
  - 2.- Jordi Colomé Dalmau / num:15314, 28/07/2025 21:01
  - 3.- Jordi Colomé Dalmau / num:15314, 28/07/2025 21:02
  - 4.- Jordi Colomé Dalmau / num:15314, 28/07/2025 21:02
  - 5.- Jordi Colomé Dalmau / num:15314, 28/07/2025 21:03
  - 6.- Jordi Colomé Dalmau / num:15314, 28/07/2025 21:03
  - 7.- Jordi Colomé Dalmau / num:15314, 28/07/2025 21:04
  - 8.- Jordi Colomé Dalmau / num:15314, 28/07/2025 21:04
  - 9.- Jordi Colomé Dalmau / num:15314, 28/07/2025 21:04
  - 10.- Jordi Colomé Dalmau / num:15314, 28/07/2025 21:05
  - 11.- Jordi Colomé Dalmau / num:15314, 28/07/2025 21:05
  - 12.- Jordi Colomé Dalmau / num:15314, 28/07/2025 21:05
  - 13.- Jordi Colomé Dalmau / num:15314, 28/07/2025 21:06
  - 14.- Jordi Colomé Dalmau / num:15314, 28/07/2025 21:06
  - 15.- Jordi Colomé Dalmau / num:15314, 28/07/2025 21:07
  - 16.- Jordi Colomé Dalmau / num:15314, 28/07/2025 21:07
  - 17.- Jordi Colomé Dalmau / num:15314, 28/07/2025 21:08
  - 18.- Jordi Colomé Dalmau / num:15314, 28/07/2025 21:08
  - 19.- Jordi Colomé Dalmau / num:15314, 28/07/2025 21:08



## QUADRE DE PREUS NÚMERO 2

Data: 28/07/25

Pàg.: 1

NÚMERO	CODI	UA	DESCRIPCIÓ	PREU
P- 1	P2146-DJ2U	m2	Demolició de paviment de mescla bituminosa de fins a 10 cm de gruix, d'amplària més de 2 m amb retroexcavadora amb martell trencador i càrrega sobre camió amb mitjans mecànics	<b>3,56 €</b>
			Altres conceptes	3,56 €
P- 2	P214W-FEMH	m	Tall en paviment de mescla bituminosa de 10 cm de fondària com a mínim amb Màquina tallajunts amb disc de diamant per a paviment, per a delimitar la zona a demolir	<b>3,04 €</b>
			Altres conceptes	3,04 €
P- 3	P221H-EL6C	m3	Excavació en zona de desmunt, de terreny compacte, amb mitjans mecànics i càrrega sobre camió	<b>3,37 €</b>
			Altres conceptes	3,37 €
P- 4	P2258-DRND	m3	Terraplenat i piconatge en rases i pous amb terres adequades, en tongades de fins a 25 cm, amb una compactació del 90% del PM, amb picó vibrant de combustible i minicarregadora de combustible	<b>13,74 €</b>
			Altres conceptes	13,74 €
P- 5	P2R3-HIGU	m3	Transport de terres no contaminades a obra exterior o centre de valorització, amb camió de 12 t i temps d'espera per a la càrrega amb mitjans mecànics, amb un recorregut de menys de 5 km	<b>3,34 €</b>
			Altres conceptes	3,34 €
P- 6	P2R5-DT0R	m3	Transport de residus a instal·lació autoritzada de gestió de residus, amb camió de 12 t i temps d'espera per a la càrrega a màquina, amb un recorregut de més de 2 i fins a 5 km	<b>3,99 €</b>
			Altres conceptes	3,99 €
P- 7	P92A-DX84	m3	Subbase de Tot-u artificial, col·locada amb estenedora i piconatge del material al 98% del PM	<b>33,93 €</b>
	B011-05ME		Aigua	0,11200 €
	B03F-05NW		Tot-u artificial	29,70450 €
			Altres conceptes	4,11 €
P- 8	P9H5-E82Y	t	Paviment de Mescla bituminosa contínua en calent tipus AC 16 surf B 50/70 D, amb betum asfàltic de penetració, de granulometria densa per a capa de trànsit i granulat calcari, estesa i compactada	<b>86,96 €</b>
	B9H1-0HSC		Mescla bituminosa contínua en calent tipus AC 16 surf B 50/70 D, amb betum asfàltic de penetració, de granulometria densa per a capa de trànsit i granulat calcari	82,92000 €
			Altres conceptes	4,04 €
P- 9	P9H5-E83I	t	Paviment de Mescla bituminosa contínua en calent tipus AC 22 base B 50/70 G, amb betum asfàltic de penetració, de granulometria grossa per a capa base i granulat calcari, estesa i compactada	<b>84,09 €</b>
	B9H1-0HW0		Mescla bituminosa contínua en calent tipus AC 22 base B 50/70 G, amb betum asfàltic de penetració, de granulometria grossa per a capa base i granulat calcari	80,05000 €
			Altres conceptes	4,04 €
P- 10	P9H9-JNV5	m2	Reparació puntual de paviment asfàltic <= 10 cm de gruix, amb Mescla bituminosa contínua en calent tipus AC 16 surf B 50/70 D, amb betum asfàltic de penetració, de granulometria densa per a capa de trànsit i granulat granític, estesa en diferents capes inclòs requadrat, amb Equip de reparacions programades per a paviment asfàltic (RPP).	<b>177,83 €</b>
	B057-06IQ		Emulsió bituminosa catiónica amb un 60% de betum asfàltic, per a reg d'adherència tipus C60B3/B2 ADH, segons UNE-EN 13808	0,08600 €

Codi Segur de Verificació:  
baec2f79-4975-4580-9948-3d2c3ef4dcde  
Origen: Ciutadà  
Identificador documento: ES\_L01172142\_2025\_32077186  
Data d'impressió: 25/03/2026 11:00:31  
Pàgina 218 de 228

- SIGNATURES**
- 1.- Jordi Colomé Dalmau / num:15314, 28/07/2025 20:59
  - 2.- Jordi Colomé Dalmau / num:15314, 28/07/2025 21:01
  - 3.- Jordi Colomé Dalmau / num:15314, 28/07/2025 21:02
  - 4.- Jordi Colomé Dalmau / num:15314, 28/07/2025 21:02
  - 5.- Jordi Colomé Dalmau / num:15314, 28/07/2025 21:03
  - 6.- Jordi Colomé Dalmau / num:15314, 28/07/2025 21:03
  - 7.- Jordi Colomé Dalmau / num:15314, 28/07/2025 21:04
  - 8.- Jordi Colomé Dalmau / num:15314, 28/07/2025 21:04
  - 9.- Jordi Colomé Dalmau / num:15314, 28/07/2025 21:04
  - 10.- Jordi Colomé Dalmau / num:15314, 28/07/2025 21:05
  - 11.- Jordi Colomé Dalmau / num:15314, 28/07/2025 21:05
  - 12.- Jordi Colomé Dalmau / num:15314, 28/07/2025 21:05
  - 13.- Jordi Colomé Dalmau / num:15314, 28/07/2025 21:06
  - 14.- Jordi Colomé Dalmau / num:15314, 28/07/2025 21:06
  - 15.- Jordi Colomé Dalmau / num:15314, 28/07/2025 21:07
  - 16.- Jordi Colomé Dalmau / num:15314, 28/07/2025 21:07
  - 17.- Jordi Colomé Dalmau / num:15314, 28/07/2025 21:08
  - 18.- Jordi Colomé Dalmau / num:15314, 28/07/2025 21:08
  - 19.- Jordi Colomé Dalmau / num:15314, 28/07/2025 21:08



## QUADRE DE PREUS NÚMERO 2

Data: 28/07/25

Pàg.: 2

NÚMERO	CODI	UA	DESCRIPCIÓ	PREU
	B9H1-0HTR		Mescla bituminosa contínua en calent tipus AC 16 surf B 50/70 D, amb betum asfàltic de penetració, de granulometria densa per a capa de trànsit i granulat granític	86,15000 €
	B9A0-HP65		Equip de reparacions programades per a paviment asfàltic (RPP)	91,59848 €
			Altres conceptes	-0,00 €
P- 11	P9L1-E97Y	m2	Reg d'adherència amb emulsió bituminosa catiónica tipus C60B3/B2 ADH, amb dotació 1 kg/m2	<b>0,62 €</b>
	B057-06IQ		Emulsió bituminosa catiónica amb un 60% de betum asfàltic, per a reg d'adherència tipus C60B3/B2 ADH, segons UNE-EN 13808	0,43000 €
			Altres conceptes	0,19 €
P- 12	P9L1-E97Z	m2	Reg d'imprimació amb emulsió bituminosa catiónica tipus C50BF4 IMP, amb dotació 1 kg/m2	<b>0,62 €</b>
	B057-06IH		Emulsió bituminosa catiónica amb un 50% de betum asfàltic, per a reg d'imprimació tipus C50BF4 IMP amb un contingut de fluidificant >3 %, segons UNE-EN 13808	0,45000 €
			Altres conceptes	0,17 €
P- 13	PPA0U001	pa	Partida alçada de cobrament íntegre per a la seguretat vial, senyalització, abalisament i desviaments provisionals durant l'execució de les obres, segons indicació de la Direcció de l'Obra	<b>250,00 €</b>
			Sense descomposició	250,00 €

L'enginyer autor del projecte,

Jordi Colomé Dalmau  
Col. Núm: 15.314

Jordi Colomé  
Dalmau /  
num:15314

Firmado digitalmente por Jordi  
Colomé Dalmau / num:15314  
Fecha: 2025.07.28 21:08:05  
+02'00'

Codi Segur de Verificació:  
baec2f79-4975-4580-9948-3d2c3ef4dcde  
Origen: Ciutadà  
Identificador documento: ES\_L01172142\_2025\_32077186  
Data d'impressió: 25/03/2026 11:00:31  
Pàgina 219 de 228

- SIGNATURES**
- 1.- Jordi Colomé Dalmau / num:15314, 28/07/2025 20:59
  - 2.- Jordi Colomé Dalmau / num:15314, 28/07/2025 21:01
  - 3.- Jordi Colomé Dalmau / num:15314, 28/07/2025 21:02
  - 4.- Jordi Colomé Dalmau / num:15314, 28/07/2025 21:02
  - 5.- Jordi Colomé Dalmau / num:15314, 28/07/2025 21:03
  - 6.- Jordi Colomé Dalmau / num:15314, 28/07/2025 21:03
  - 7.- Jordi Colomé Dalmau / num:15314, 28/07/2025 21:04
  - 8.- Jordi Colomé Dalmau / num:15314, 28/07/2025 21:04
  - 9.- Jordi Colomé Dalmau / num:15314, 28/07/2025 21:04
  - 10.- Jordi Colomé Dalmau / num:15314, 28/07/2025 21:05
  - 11.- Jordi Colomé Dalmau / num:15314, 28/07/2025 21:05
  - 12.- Jordi Colomé Dalmau / num:15314, 28/07/2025 21:05
  - 13.- Jordi Colomé Dalmau / num:15314, 28/07/2025 21:06
  - 14.- Jordi Colomé Dalmau / num:15314, 28/07/2025 21:06
  - 15.- Jordi Colomé Dalmau / num:15314, 28/07/2025 21:07
  - 16.- Jordi Colomé Dalmau / num:15314, 28/07/2025 21:07
  - 17.- Jordi Colomé Dalmau / num:15314, 28/07/2025 21:08
  - 18.- Jordi Colomé Dalmau / num:15314, 28/07/2025 21:08
  - 19.- Jordi Colomé Dalmau / num:15314, 28/07/2025 21:08





## PRESSUPOSTOS PARCIAIS

Codi Segur de Verificació:  
baec2f79-4975-4580-9948-3d2c3ef4dcde  
Origen: Ciutadà  
Identificador documento: ES\_L01172142\_2025\_32077186  
Data d'impressió: 25/03/2026 11:00:31  
Pàgina 220 de 228

- SIGNATURES**
- 1.- Jordi Colomé Dalmau / num:15314, 28/07/2025 20:59
  - 2.- Jordi Colomé Dalmau / num:15314, 28/07/2025 21:01
  - 3.- Jordi Colomé Dalmau / num:15314, 28/07/2025 21:02
  - 4.- Jordi Colomé Dalmau / num:15314, 28/07/2025 21:02
  - 5.- Jordi Colomé Dalmau / num:15314, 28/07/2025 21:03
  - 6.- Jordi Colomé Dalmau / num:15314, 28/07/2025 21:03
  - 7.- Jordi Colomé Dalmau / num:15314, 28/07/2025 21:04
  - 8.- Jordi Colomé Dalmau / num:15314, 28/07/2025 21:04
  - 9.- Jordi Colomé Dalmau / num:15314, 28/07/2025 21:04
  - 10.- Jordi Colomé Dalmau / num:15314, 28/07/2025 21:05
  - 11.- Jordi Colomé Dalmau / num:15314, 28/07/2025 21:05
  - 12.- Jordi Colomé Dalmau / num:15314, 28/07/2025 21:05
  - 13.- Jordi Colomé Dalmau / num:15314, 28/07/2025 21:06
  - 14.- Jordi Colomé Dalmau / num:15314, 28/07/2025 21:06
  - 15.- Jordi Colomé Dalmau / num:15314, 28/07/2025 21:07
  - 16.- Jordi Colomé Dalmau / num:15314, 28/07/2025 21:07
  - 17.- Jordi Colomé Dalmau / num:15314, 28/07/2025 21:08
  - 18.- Jordi Colomé Dalmau / num:15314, 28/07/2025 21:08
  - 19.- Jordi Colomé Dalmau / num:15314, 28/07/2025 21:08



AJUNTAMENT DE VILABERTRAN

Aquest document es una còpia simple del document electrònic original. Comprovi l'autenticitat del document a <https://vilabertran.emunicipis.ddgi.cat/OAC/ValidarDoc.jsp> - Utilitzi el 'Codí Segur de Verificació' que apareix a la capçalera.

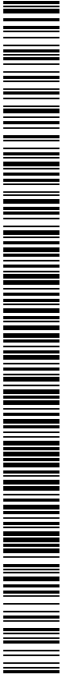

Codi Segur de Verificació:  
baec2f79-4975-4580-9948-3d2c3ef4dcde  
Origen: Ciutadà  
Identificador documento: ES\_L01172142\_2025\_32077186  
Data d'impressió: 25/03/2026 11:00:31  
Pàgina 221 de 228

- SIGNATURES**
- 1.- Jordi Colomé Dalmau / num:15314, 28/07/2025 20:59
  - 2.- Jordi Colomé Dalmau / num:15314, 28/07/2025 21:01
  - 3.- Jordi Colomé Dalmau / num:15314, 28/07/2025 21:02
  - 4.- Jordi Colomé Dalmau / num:15314, 28/07/2025 21:02
  - 5.- Jordi Colomé Dalmau / num:15314, 28/07/2025 21:03
  - 6.- Jordi Colomé Dalmau / num:15314, 28/07/2025 21:03
  - 7.- Jordi Colomé Dalmau / num:15314, 28/07/2025 21:04
  - 8.- Jordi Colomé Dalmau / num:15314, 28/07/2025 21:04
  - 9.- Jordi Colomé Dalmau / num:15314, 28/07/2025 21:04
  - 10.- Jordi Colomé Dalmau / num:15314, 28/07/2025 21:05
  - 11.- Jordi Colomé Dalmau / num:15314, 28/07/2025 21:05
  - 12.- Jordi Colomé Dalmau / num:15314, 28/07/2025 21:05
  - 13.- Jordi Colomé Dalmau / num:15314, 28/07/2025 21:06
  - 14.- Jordi Colomé Dalmau / num:15314, 28/07/2025 21:06
  - 15.- Jordi Colomé Dalmau / num:15314, 28/07/2025 21:07
  - 16.- Jordi Colomé Dalmau / num:15314, 28/07/2025 21:07
  - 17.- Jordi Colomé Dalmau / num:15314, 28/07/2025 21:08
  - 18.- Jordi Colomé Dalmau / num:15314, 28/07/2025 21:08
  - 19.- Jordi Colomé Dalmau / num:15314, 28/07/2025 21:08



**PRESSUPOST**

Data: 28/07/25

Pàg.: 1

OBRA 01 PRESSUPOST 010807  
CAPITOL 01 CAMÍ DE LA VINYA DE L'ABAT

NUM.	CODI	UA	DESCRIPCIÓ	PREU	AMIDAMENT	IMPORT
1	P214W-FEMH	m	Tall en paviment de mescla bituminosa de 10 cm de fondària com a mínim amb Màquina tallajunts amb disc de diamant per a paviment, per a delimitar la zona a demolir (P - 2)	3,04	8,800	26,75
2	P2146-DJ2U	m2	Demolició de paviment de mescla bituminosa de fins a 10 cm de gruix, d'amplària més de 2 m amb retroexcavadora amb martell trencador i càrrega sobre camió amb mitjans mecànics (P - 1)	3,56	630,000	2.242,80
3	P221H-EL6C	m3	Excavació en zona de desmunt, de terreny compacte, amb mitjans mecànics i càrrega sobre camió (P - 3)	3,37	266,000	896,42
4	P2258-DRND	m3	Terraplenat i piconatge en rases i pous amb terres adequades, en tongades de fins a 25 cm, amb una compactació del 90% del PM, amb picó vibrant de combustible i minicarregadora de combustible (P - 4)	13,74	15,400	211,60
5	P92A-DX84	m3	Subbase de Tot-u artificial, col·locada amb estenedora i piconatge del material al 98% del PM (P - 7)	33,93	235,200	7.980,34
6	P9L1-E97Z	m2	Reg d'imprimació amb emulsió bituminosa catiònica tipus C50BF4 IMP, amb dotació 1 kg/m2 (P - 12)	0,62	784,000	486,08
7	P9H5-E83I	t	Paviment de Mescla bituminosa contínua en calent tipus AC 22 base B 50/70 G, amb betum asfàltic de penetració, de granulometria grossa per a capa base i granulat calcari, estesa i compactada (P - 9)	84,09	94,080	7.911,19
8	P9L1-E97Y	m2	Reg d'adherència amb emulsió bituminosa catiònica tipus C60B3/B2 ADH, amb dotació 1 kg/m2 (P - 11)	0,62	784,000	486,08
9	P9H5-E82Y	t	Paviment de Mescla bituminosa contínua en calent tipus AC 16 surf B 50/70 D, amb betum asfàltic de penetració, de granulometria densa per a capa de trànsit i granulat calcari, estesa i compactada (P - 8)	86,96	94,080	8.181,20
10	PPA0U001	pa	Partida alçada de cobrament íntegre per a la seguretat vial, senyalització, abalisament i desviaments provisionals durant l'execució de les obres, segons indicació de la Direcció de l'Obra (P - 13)	250,00	1,000	250,00
11	P2R5-DT0R	m3	Transport de residus a instal·lació autoritzada de gestió de residus, amb camió de 12 t i temps d'espera per a la càrrega a màquina, amb un recorregut de més de 2 i fins a 5 km (P - 6)	3,99	69,993	279,27
12	P2R3-HIGU	m3	Transport de terres no contaminades a obra exterior o centre de valorització, amb camió de 12 t i temps d'espera per a la càrrega amb mitjans mecànics, amb un recorregut de menys de 5 km (P - 5)	3,34	266,000	888,44
13	P9H9-JNV5	m2	Reparació puntual de paviment asfàltic <= 10 cm de gruix, amb Mescla bituminosa contínua en calent tipus AC 16 surf B 50/70 D, amb betum asfàltic de penetració, de granulometria densa per a capa de trànsit i granulat granític, estesa en diferents capes inclòs requadrat, amb Equip de reparacions programades per a paviment asfàltic (RPP). (P - 10)	177,83	69,930	12.435,65
<b>TOTAL CAPITOL</b>			<b>01.01</b>			<b>42.275,82</b>

EUR

Codi Segur de Verificació:  
baec2f79-4975-4580-9948-3d2c3ef4dcde  
Origen: Ciutadà  
Identificador documento: ES\_L01172142\_2025\_32077186  
Data d'impressió: 25/03/2026 11:00:31  
Pàgina 222 de 228

- SIGNATURES**
- 1.- Jordi Colomé Dalmau / num:15314, 28/07/2025 20:59
  - 2.- Jordi Colomé Dalmau / num:15314, 28/07/2025 21:01
  - 3.- Jordi Colomé Dalmau / num:15314, 28/07/2025 21:02
  - 4.- Jordi Colomé Dalmau / num:15314, 28/07/2025 21:02
  - 5.- Jordi Colomé Dalmau / num:15314, 28/07/2025 21:03
  - 6.- Jordi Colomé Dalmau / num:15314, 28/07/2025 21:03
  - 7.- Jordi Colomé Dalmau / num:15314, 28/07/2025 21:04
  - 8.- Jordi Colomé Dalmau / num:15314, 28/07/2025 21:04
  - 9.- Jordi Colomé Dalmau / num:15314, 28/07/2025 21:04
  - 10.- Jordi Colomé Dalmau / num:15314, 28/07/2025 21:05
  - 11.- Jordi Colomé Dalmau / num:15314, 28/07/2025 21:05
  - 12.- Jordi Colomé Dalmau / num:15314, 28/07/2025 21:05
  - 13.- Jordi Colomé Dalmau / num:15314, 28/07/2025 21:06
  - 14.- Jordi Colomé Dalmau / num:15314, 28/07/2025 21:06
  - 15.- Jordi Colomé Dalmau / num:15314, 28/07/2025 21:07
  - 16.- Jordi Colomé Dalmau / num:15314, 28/07/2025 21:07
  - 17.- Jordi Colomé Dalmau / num:15314, 28/07/2025 21:08
  - 18.- Jordi Colomé Dalmau / num:15314, 28/07/2025 21:08
  - 19.- Jordi Colomé Dalmau / num:15314, 28/07/2025 21:08





## RESUM DE PRESSUPOST

Codi Segur de Verificació:  
baec2f79-4975-4580-9948-3d2c3ef4dcde  
Origen: Ciutadà  
Identificador documento: ES\_L01172142\_2025\_32077186  
Data d'impressió: 25/03/2026 11:00:31  
Pàgina 223 de 228

- SIGNATURES**
- 1.- Jordi Colomé Dalmau / num:15314, 28/07/2025 20:59
  - 2.- Jordi Colomé Dalmau / num:15314, 28/07/2025 21:01
  - 3.- Jordi Colomé Dalmau / num:15314, 28/07/2025 21:02
  - 4.- Jordi Colomé Dalmau / num:15314, 28/07/2025 21:02
  - 5.- Jordi Colomé Dalmau / num:15314, 28/07/2025 21:03
  - 6.- Jordi Colomé Dalmau / num:15314, 28/07/2025 21:03
  - 7.- Jordi Colomé Dalmau / num:15314, 28/07/2025 21:04
  - 8.- Jordi Colomé Dalmau / num:15314, 28/07/2025 21:04
  - 9.- Jordi Colomé Dalmau / num:15314, 28/07/2025 21:04
  - 10.- Jordi Colomé Dalmau / num:15314, 28/07/2025 21:05
  - 11.- Jordi Colomé Dalmau / num:15314, 28/07/2025 21:05
  - 12.- Jordi Colomé Dalmau / num:15314, 28/07/2025 21:05
  - 13.- Jordi Colomé Dalmau / num:15314, 28/07/2025 21:06
  - 14.- Jordi Colomé Dalmau / num:15314, 28/07/2025 21:06
  - 15.- Jordi Colomé Dalmau / num:15314, 28/07/2025 21:07
  - 16.- Jordi Colomé Dalmau / num:15314, 28/07/2025 21:07
  - 17.- Jordi Colomé Dalmau / num:15314, 28/07/2025 21:08
  - 18.- Jordi Colomé Dalmau / num:15314, 28/07/2025 21:08
  - 19.- Jordi Colomé Dalmau / num:15314, 28/07/2025 21:08



AJUNTAMENT DE VILABERTRAN

Aquest document es una còpia simple del document electrònic original. Comprovi l'autenticitat del document a <https://vilabertran.emunicipis.ddgi.cat/OAC/ValidarDoc.jsp> - Utilitzi el 'Codí Segur de Verificació' que apareix a la capçalera.



Codi Segur de Verificació:  
baec2f79-4975-4580-9948-3d2c3ef4dcde  
Origen: Ciutadà  
Identificador documento: ES\_L01172142\_2025\_32077186  
Data d'impressió: 25/03/2026 11:00:31  
Pàgina 224 de 228

- SIGNATURES**
- 1.- Jordi Colomé Dalmau / num:15314, 28/07/2025 20:59
  - 2.- Jordi Colomé Dalmau / num:15314, 28/07/2025 21:01
  - 3.- Jordi Colomé Dalmau / num:15314, 28/07/2025 21:02
  - 4.- Jordi Colomé Dalmau / num:15314, 28/07/2025 21:02
  - 5.- Jordi Colomé Dalmau / num:15314, 28/07/2025 21:03
  - 6.- Jordi Colomé Dalmau / num:15314, 28/07/2025 21:03
  - 7.- Jordi Colomé Dalmau / num:15314, 28/07/2025 21:04
  - 8.- Jordi Colomé Dalmau / num:15314, 28/07/2025 21:04
  - 9.- Jordi Colomé Dalmau / num:15314, 28/07/2025 21:04
  - 10.- Jordi Colomé Dalmau / num:15314, 28/07/2025 21:05
  - 11.- Jordi Colomé Dalmau / num:15314, 28/07/2025 21:05
  - 12.- Jordi Colomé Dalmau / num:15314, 28/07/2025 21:05
  - 13.- Jordi Colomé Dalmau / num:15314, 28/07/2025 21:06
  - 14.- Jordi Colomé Dalmau / num:15314, 28/07/2025 21:06
  - 15.- Jordi Colomé Dalmau / num:15314, 28/07/2025 21:07
  - 16.- Jordi Colomé Dalmau / num:15314, 28/07/2025 21:07
  - 17.- Jordi Colomé Dalmau / num:15314, 28/07/2025 21:08
  - 18.- Jordi Colomé Dalmau / num:15314, 28/07/2025 21:08
  - 19.- Jordi Colomé Dalmau / num:15314, 28/07/2025 21:08



## RESUM DE PRESSUPOST

Data: 28/07/25

Pàg.: 1

NIVELL 2: CAPITOL			Import
CAPITOL	01.01	Camí de la Vinya de l'Abat	42.275,82
Obra	01	Pressupost 010807	42.275,82
			42.275,82

NIVELL 1: OBRA			Import
Obra	01	Pressupost 010807	42.275,82
			42.275,82

Codi Segur de Verificació:  
baec2f79-4975-4580-9948-3d2c3ef4dcde  
Origen: Ciutadà  
Identificador documento: ES\_L01172142\_2025\_32077186  
Data d'impressió: 25/03/2026 11:00:31  
Pàgina 225 de 228

- SIGNATURES**
- 1.- Jordi Colomé Dalmau / num:15314, 28/07/2025 20:59
  - 2.- Jordi Colomé Dalmau / num:15314, 28/07/2025 21:01
  - 3.- Jordi Colomé Dalmau / num:15314, 28/07/2025 21:02
  - 4.- Jordi Colomé Dalmau / num:15314, 28/07/2025 21:02
  - 5.- Jordi Colomé Dalmau / num:15314, 28/07/2025 21:03
  - 6.- Jordi Colomé Dalmau / num:15314, 28/07/2025 21:03
  - 7.- Jordi Colomé Dalmau / num:15314, 28/07/2025 21:04
  - 8.- Jordi Colomé Dalmau / num:15314, 28/07/2025 21:04
  - 9.- Jordi Colomé Dalmau / num:15314, 28/07/2025 21:04
  - 10.- Jordi Colomé Dalmau / num:15314, 28/07/2025 21:05
  - 11.- Jordi Colomé Dalmau / num:15314, 28/07/2025 21:05
  - 12.- Jordi Colomé Dalmau / num:15314, 28/07/2025 21:05
  - 13.- Jordi Colomé Dalmau / num:15314, 28/07/2025 21:06
  - 14.- Jordi Colomé Dalmau / num:15314, 28/07/2025 21:06
  - 15.- Jordi Colomé Dalmau / num:15314, 28/07/2025 21:07
  - 16.- Jordi Colomé Dalmau / num:15314, 28/07/2025 21:07
  - 17.- Jordi Colomé Dalmau / num:15314, 28/07/2025 21:08
  - 18.- Jordi Colomé Dalmau / num:15314, 28/07/2025 21:08
  - 19.- Jordi Colomé Dalmau / num:15314, 28/07/2025 21:08



**PRESSUPOST D'EXECUCIÓ PER CONTRACTE**

Pag. 1

PRESSUPOST D'EXECUCIÓ MATERIAL.....	42.275,82
13 % DESPESES GENERALS SOBRE 42.275,82.....	5.495,86
6 % BENEFICI INDUSTRIAL SOBRE 42.275,82.....	2.536,55
<b>Subtotal</b>	50.308,23
21 % IVA SOBRE 50.308,23.....	10.564,73
<b>TOTAL PRESSUPOST PER CONTRACTE</b>	€ 60.872,96

Aquest pressupost d'execució per contracte puja a la quantitat de:

( SEIXANTA MIL VUIT-CENTS SETANTA-DOS EUROS AMB NORANTA-SIS CÈNTIMS )

L'enginyer autor del projecte,

Jordi Colomé Dalmau  
Col. Núm: 15.314

Jordi Colomé Dalmau /  
num:15314

Firmado digitalmente  
por Jordi Colomé  
Dalmau / num:15314  
Fecha: 2025.07.28  
21:08:32 +02'00'

Codi Segur de Verificació:  
baec2f79-4975-4580-9948-3d2c3ef4dcde  
Origen: Ciutadà  
Identificador documento: ES\_L01172142\_2025\_32077186  
Data d'impressió: 25/03/2026 11:00:31  
Pàgina 226 de 228

- SIGNATURES**
- 1.- Jordi Colomé Dalmau / num:15314, 28/07/2025 20:59
  - 2.- Jordi Colomé Dalmau / num:15314, 28/07/2025 21:01
  - 3.- Jordi Colomé Dalmau / num:15314, 28/07/2025 21:02
  - 4.- Jordi Colomé Dalmau / num:15314, 28/07/2025 21:02
  - 5.- Jordi Colomé Dalmau / num:15314, 28/07/2025 21:03
  - 6.- Jordi Colomé Dalmau / num:15314, 28/07/2025 21:03
  - 7.- Jordi Colomé Dalmau / num:15314, 28/07/2025 21:04
  - 8.- Jordi Colomé Dalmau / num:15314, 28/07/2025 21:04
  - 9.- Jordi Colomé Dalmau / num:15314, 28/07/2025 21:04
  - 10.- Jordi Colomé Dalmau / num:15314, 28/07/2025 21:05
  - 11.- Jordi Colomé Dalmau / num:15314, 28/07/2025 21:05
  - 12.- Jordi Colomé Dalmau / num:15314, 28/07/2025 21:05
  - 13.- Jordi Colomé Dalmau / num:15314, 28/07/2025 21:06
  - 14.- Jordi Colomé Dalmau / num:15314, 28/07/2025 21:06
  - 15.- Jordi Colomé Dalmau / num:15314, 28/07/2025 21:07
  - 16.- Jordi Colomé Dalmau / num:15314, 28/07/2025 21:07
  - 17.- Jordi Colomé Dalmau / num:15314, 28/07/2025 21:08
  - 18.- Jordi Colomé Dalmau / num:15314, 28/07/2025 21:08
  - 19.- Jordi Colomé Dalmau / num:15314, 28/07/2025 21:08





# PRESSUPOST PEL CONEIXAMENT DE L'ADMINISTRACIÓ

Codi Segur de Verificació:  
baec2f79-4975-4580-9948-3d2c3ef4dcde  
Origen: Ciutadà  
Identificador documento: ES\_L01172142\_2025\_32077186  
Data d'impressió: 25/03/2026 11:00:31  
Pàgina 227 de 228

- SIGNATURES**
- 1.- Jordi Colomé Dalmau / num:15314, 28/07/2025 20:59
  - 2.- Jordi Colomé Dalmau / num:15314, 28/07/2025 21:01
  - 3.- Jordi Colomé Dalmau / num:15314, 28/07/2025 21:02
  - 4.- Jordi Colomé Dalmau / num:15314, 28/07/2025 21:02
  - 5.- Jordi Colomé Dalmau / num:15314, 28/07/2025 21:03
  - 6.- Jordi Colomé Dalmau / num:15314, 28/07/2025 21:03
  - 7.- Jordi Colomé Dalmau / num:15314, 28/07/2025 21:04
  - 8.- Jordi Colomé Dalmau / num:15314, 28/07/2025 21:04
  - 9.- Jordi Colomé Dalmau / num:15314, 28/07/2025 21:04
  - 10.- Jordi Colomé Dalmau / num:15314, 28/07/2025 21:05
  - 11.- Jordi Colomé Dalmau / num:15314, 28/07/2025 21:05
  - 12.- Jordi Colomé Dalmau / num:15314, 28/07/2025 21:05
  - 13.- Jordi Colomé Dalmau / num:15314, 28/07/2025 21:06
  - 14.- Jordi Colomé Dalmau / num:15314, 28/07/2025 21:06
  - 15.- Jordi Colomé Dalmau / num:15314, 28/07/2025 21:07
  - 16.- Jordi Colomé Dalmau / num:15314, 28/07/2025 21:07
  - 17.- Jordi Colomé Dalmau / num:15314, 28/07/2025 21:08
  - 18.- Jordi Colomé Dalmau / num:15314, 28/07/2025 21:08
  - 19.- Jordi Colomé Dalmau / num:15314, 28/07/2025 21:08



AJUNTAMENT DE VILABERTRAN

Aquest document es una còpia simple del document electrònic original. Comprovi l'autenticitat del document a <https://vilabertran.emunicipis.ddgi.cat/OAC/ValidarDoc.jsp> - Utilitzi el 'Codí Segur de Verificació' que apareix a la capçalera.

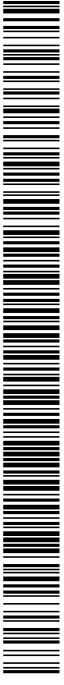

Codi Segur de Verificació:  
baec2f79-4975-4580-9948-3d2c3ef4dcde  
Origen: Ciutadà  
Identificador documento: ES\_L01172142\_2025\_32077186  
Data d'impressió: 25/03/2026 11:00:31  
Pàgina 228 de 228

- SIGNATURES**
- 1.- Jordi Colomé Dalmau / num:15314, 28/07/2025 20:59
  - 2.- Jordi Colomé Dalmau / num:15314, 28/07/2025 21:01
  - 3.- Jordi Colomé Dalmau / num:15314, 28/07/2025 21:02
  - 4.- Jordi Colomé Dalmau / num:15314, 28/07/2025 21:02
  - 5.- Jordi Colomé Dalmau / num:15314, 28/07/2025 21:03
  - 6.- Jordi Colomé Dalmau / num:15314, 28/07/2025 21:03
  - 7.- Jordi Colomé Dalmau / num:15314, 28/07/2025 21:04
  - 8.- Jordi Colomé Dalmau / num:15314, 28/07/2025 21:04
  - 9.- Jordi Colomé Dalmau / num:15314, 28/07/2025 21:04
  - 10.- Jordi Colomé Dalmau / num:15314, 28/07/2025 21:05
  - 11.- Jordi Colomé Dalmau / num:15314, 28/07/2025 21:05
  - 12.- Jordi Colomé Dalmau / num:15314, 28/07/2025 21:05
  - 13.- Jordi Colomé Dalmau / num:15314, 28/07/2025 21:06
  - 14.- Jordi Colomé Dalmau / num:15314, 28/07/2025 21:06
  - 15.- Jordi Colomé Dalmau / num:15314, 28/07/2025 21:07
  - 16.- Jordi Colomé Dalmau / num:15314, 28/07/2025 21:07
  - 17.- Jordi Colomé Dalmau / num:15314, 28/07/2025 21:08
  - 18.- Jordi Colomé Dalmau / num:15314, 28/07/2025 21:08
  - 19.- Jordi Colomé Dalmau / num:15314, 28/07/2025 21:08



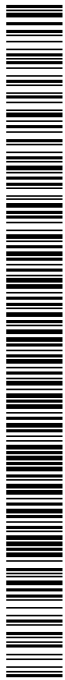

AJUNTAMENT DE VILABERTRAN  
Aquest document és una còpia simple del document electrònic original. Comprovi l'autenticitat del document a  
https://vilabertran.emunicipis.dgfi.cat/OAC/ValidarDoc.jsp - Utilitzi el 'Codí Segur de Verificació' que apareix a la capçalera.

Projecte d'arranjament d'uns trams del camí de la Vinya de l'Abat al terme municipal de Vilabertran

### PRESSUPOST PEL CONEIXEMENT DE L'ADMINISTRACIÓ

	Concepte	Valor %	Import
<b>PEM</b>			<b>42.036,72</b>
			3
	<b>PEM acumulat anterior</b>		<b>42.036,72</b>
<b>PEM Altres conceptes</b>			
Benefici industrial (6%)		2.522,20	2.522,20
Despeses generals (13%)		5.464,77	5.464,77
	<b>Subtotal Altres conceptes</b>		<b>7.986,97</b>
<b>TOTAL PRESSUPOST D'EXECUCIÓ MATERIAL</b>			<b>50.023,69</b>
			<b>42.036,72</b>
	Suma PEC		42.036,72
	IVA	21,00 %	8.827,71
	<b>Subtotal</b>		<b>50.864,43</b>
<b>Altres conceptes</b>			<b>7.986,97</b>
	Suma PEC Altres conceptes		7.986,97
	IVA	21,00 %	1.677,26
	<b>Subtotal (IVA inclòs)</b>		<b>9.664,23</b>
<b>TOTAL PRESSUPOST D'EXECUCIÓ PER CONTRACTE (sense IVA)</b>			<b>50.023,69</b>
Aquest pressupost d'execució per contracte puja a la quantitat de: CINQUANTA MIL VINT-I-TRES EUROS AMB SEIXANTA-NOU CÈNTIMS			
<b>TOTAL PRESSUPOST D'EXECUCIÓ PER CONTRACTE (IVA inclòs)</b>			<b>60.528,66</b>
Aquest pressupost d'execució per contracte puja a la quantitat de: SEIXANTA MIL CINC CENTS VINT-I-VUIT EUROS AMB SEIXANTA-SIS CÈNTIMS			
<b>TOTAL PRESSUPOST D'EXECUCIÓ PER CONTRACTE (IVA inclòs)</b>			<b>60.528,66</b>
<b>TOTAL PRESSUPOST PEL CONEIXEMENT DE L'ADMINISTRACIÓ</b>			<b>60.528,66</b>

El pressupost pel coneixement de l'administració del seguiment econòmic puja a la quantitat de:  
SEIXANTA MIL CINC CENTS VINT-I-VUIT EUROS AMB SEIXANTA-SIS CÈNTIMS

A Vilabertran, a la data de la signatura electrònica.

L'enginyer autor del projecte

Jordi Colomé

Dalmau / num:15314

Firmado digitalmente por Jordi  
Colomé Dalmau / num:15314  
Fecha: 2025.07.28 21:08:58 +02'00'